

# SAMSUNG

# USER MANUAL

---

## 7 SERIES

Thank you for purchasing this Samsung product.



To receive more complete service, please register your product at [www.samsung.com/register](http://www.samsung.com/register)

Model \_\_\_\_\_ Serial No. \_\_\_\_\_

# Before Reading This User Manual

This TV comes with this user manual and an embedded e-Manual.

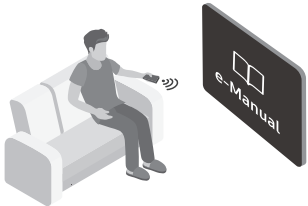

Before reading this user manual, review the following:

	<p><b>User Manual</b></p>	<p>Read this provided user manual to see information about product safety, installation, accessories, initial configuration, and product specifications.</p>
	<p><b>e-Manual</b></p>	<p>For more information about this TV, read the e-Manual embedded in the product.</p> <ul style="list-style-type: none"> <li>To open the e-Manual,           <ul style="list-style-type: none"> <li> &gt;  <b>Settings</b> &gt; <b>Support</b> &gt; <b>Open e-Manual</b></li> </ul> </li> </ul>



On the website, you can download the user manual and see its contents on your PC or mobile device.

## Learning the e-Manual's assistance functions

- Some menu screens cannot be accessed from the e-Manual.







	<p><b>(Search)</b></p>	<p>Select an item from the search results to load the corresponding page.</p>
	<p><b>(Index)</b></p>	<p>Select a keyword to navigate to the relevant page.</p>
	<p><b>(Recent pages)</b></p>	<p>Select a topic from the list of recently viewed topics.</p>

## Learning the functions of the buttons that appear on e-Manual topic pages

	<p><b>(Try Now)</b></p>	<p>Access the associated menu item and try out the feature directly.</p>
	<p><b>(Link)</b></p>	<p>Access a topic referred to on an e-Manual topic page.</p>

# Warning! Important Safety Instructions

Please read the Safety Instructions before using your TV.

<b>CAUTION</b>			Class II product: This symbol indicates that a safety connection to electrical earth (ground) is not required.
<b>RISK OF ELECTRIC SHOCK. DO NOT OPEN.</b>			
CAUTION: TO REDUCE THE RISK OF ELECTRIC SHOCK, DO NOT REMOVE COVER (OR BACK). THERE ARE NO USER SERVICEABLE PARTS INSIDE. REFER ALL SERVICING TO QUALIFIED PERSONNEL.			AC voltage: Rated voltage marked with this symbol is AC voltage.
	This symbol indicates that high voltage is present inside. It is dangerous to make any kind of contact with any internal part of this product.		DC voltage: Rated voltage marked with this symbol is DC voltage.
	This symbol indicates that this product has included important literature concerning operation and maintenance.		Caution. Consult instructions for use: This symbol instructs the user to consult the user manual for further safety related information.

- The slots and openings in the cabinet and in the back or bottom are provided for necessary ventilation. To ensure reliable operation of this apparatus and to protect it from overheating, these slots and openings must never be blocked or covered.
  - Do not place this apparatus in a confined space, such as a bookcase or built-in cabinet, unless proper ventilation is provided.
  - Do not place this apparatus near or over a radiator or heat register, or where it is exposed to direct sunlight.
  - Do not place vessels (vases etc.) containing water on this apparatus, as this can result in a fire or electric shock.
- Do not expose this apparatus to rain or place it near water (near a bathtub, washbowl, kitchen sink, or laundry tub, in a wet basement, or near a swimming pool, etc.). If this apparatus accidentally gets wet, unplug it and contact an authorised dealer immediately.
- This apparatus uses batteries. In your community, there might be environmental regulations that require you to dispose of these batteries properly. Please contact your local authorities for disposal or recycling information.
- Do not overload wall outlets, extension cords, or adaptors beyond their capacity, since this can result in fire or electric shock.
- Power-supply cords should be placed so that they are not likely to be walked on or pinched by items placed upon or against them. Pay particular attention to cords at the plug end, at wall outlets, and at the point where they exit from the appliance.

- To protect this apparatus from a lightning storm, or when left unattended and unused for long periods of time, unplug it from the wall outlet and disconnect the antenna or cable system. This will prevent damage to the set due to lightning and power line surges.
  - Before connecting the AC power cord to the DC adaptor outlet, make sure that the voltage designation of the DC adaptor corresponds to the local electrical supply.
  - Never insert anything metallic into the open parts of this apparatus. This may cause a danger of electric shock.
  - To avoid electric shock, never touch the inside of this apparatus. Only a qualified technician should open this apparatus.
  - Be sure to plug in the power cord until it is firmly seated. When unplugging the power cord from a wall outlet, always pull on the power cord's plug. Never unplug it by pulling on the power cord. Do not touch the power cord with wet hands.
  - If this apparatus does not operate normally - in particular, if there are any unusual sounds or smells coming from it - unplug it immediately and contact an authorised dealer or service centre.
  - Be sure to pull the power plug out of the outlet if the TV is to remain unused or if you are to leave the house for an extended period of time (especially when children, elderly, or disabled people will be left alone in the house).
    - Accumulated dust can cause an electric shock, an electric leakage, or a fire by causing the power cord to generate sparks and heat or by causing the insulation to deteriorate.
  - Be sure to contact an authorised Samsung service centre for information if you intend to install your TV in a location with heavy dust, high or low temperatures, high humidity, chemical substances, or where it will operate 24 hours a day such as in an airport, a train station, etc. Failure to do so may lead to serious damage to your TV.
  - Use only a properly grounded plug and wall outlet.
    - An improper ground may cause electric shock or equipment damage. (Class I Equipment only.)
  - To turn off this apparatus completely, disconnect it from the wall outlet. To ensure you can unplug this apparatus quickly if necessary, make sure that the wall outlet and power plug are readily accessible.
  - Store the accessories (batteries, etc.) in a location safely out of the reach of children.
  - Do not drop or strike the product. If the product is damaged, disconnect the power cord and contact a Samsung service centre.
  - To clean this apparatus, unplug the power cord from the wall outlet and wipe the product with a soft, dry cloth. Do not use any chemicals such as wax, benzene, alcohol, thinners, insecticide, aerial fresheners, lubricants, or detergents. These chemicals can damage the appearance of the TV or erase the printing on the product.
  - Do not expose this apparatus to dripping or splashing.
  - Do not dispose of batteries in a fire.
  - Do not short-circuit, disassemble, or overheat the batteries.
  - There is danger of an explosion if you replace the batteries used in the remote with the wrong type of battery. Replace only with the same or equivalent type.
- \* Figures and illustrations in this User Manual are provided for reference only and may differ from the actual product appearance. Product design and specifications may change without notice.
- CIS languages (Russian, Ukrainian, Kazakhs) are not available for this product, since this is manufactured for customers in EU region.

# Contents

	Before Reading This User Manual	2
	Warning! Important Safety Instructions	3
<b>01</b>	<b>What's in the Box?</b>	
<b>02</b>	<b>TV Installation</b>	
	Mounting the TV on a wall	7
	Providing proper ventilation for your TV	8
	Attaching the TV to the Stand	8
	Safety Precaution: Securing the TV to the wall to prevent falling	9
<b>03</b>	<b>Controlling External Devices with the TV Remote (Universal Remote Setup)</b>	
<b>04</b>	<b>The Samsung Smart Remote</b>	
	Pairing the TV to the Samsung Smart Remote	12
	Installing batteries into the Samsung Smart Remote	12
<b>05</b>	<b>Initial Setup</b>	
	Using the TV Controller	13
<b>06</b>	<b>Connecting to a Network</b>	
	Network Connection - Wireless	14
	Network Connection - Wired	14
<b>07</b>	<b>Troubleshooting and Maintenance</b>	
	Troubleshooting	15
	What is Remote Support?	17
	Eco Sensor and screen brightness	17
	Still image warning	18
	Changing the TV's password	18
	Caring for the TV	18
<b>08</b>	<b>Specifications and Other Information</b>	
	Specifications	19
	Environmental Considerations	19
	Decreasing power consumption	20
	Licences	20

# 01 What's in the Box?

Make sure the following items are included with your TV. If any items are missing, contact your dealer.

- Samsung Smart Remote & Batteries (AAA x 2)
- User Manual
- TV Power Cable
- Warranty Card / Regulatory Guide (Not available in some locations)



One Connect / One  
Connect Cable

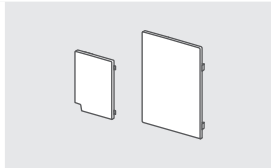

Cover Terminal



Wall Mount Adapter

- The items' colours and shapes may vary depending on the models.
- Cables not included can be purchased separately.
- Check for any accessories hidden behind or in the packing materials when opening the box.
- To ensure the optimal performance of your TV, please follow the cable installation instructions in the Quick Setup Guide.

An administration fee may be charged in the following situations:

- (a) An engineer is called out at your request, but there will be no defect with the product (i.e., where the user manual has not been read).
- (b) You bring the unit to a repair centre, but there will be no defect identified the product (i.e., where the user manual has not been read).

You will be informed of the administration fee amount before a technician visits.



**Warning:** Screens can be damaged from direct pressure when handled incorrectly. We recommend lifting the TV at the edges, as shown.

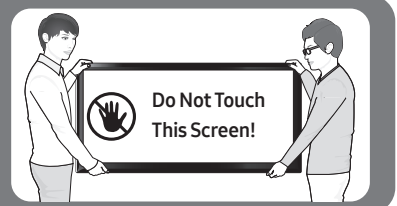

## 02 TV Installation

### Mounting the TV on a wall



If you mount this TV on a wall, follow the instructions exactly as set out by the manufacturer. Unless it is correctly mounted, the TV may slide or fall and cause serious injury to a child or adult and serious damage to the TV.

For models providing wall mount adapters, install them as shown in the figure below before installing the wall mount kit.

- Refer to the installation manual included with the Samsung wall mount kit.

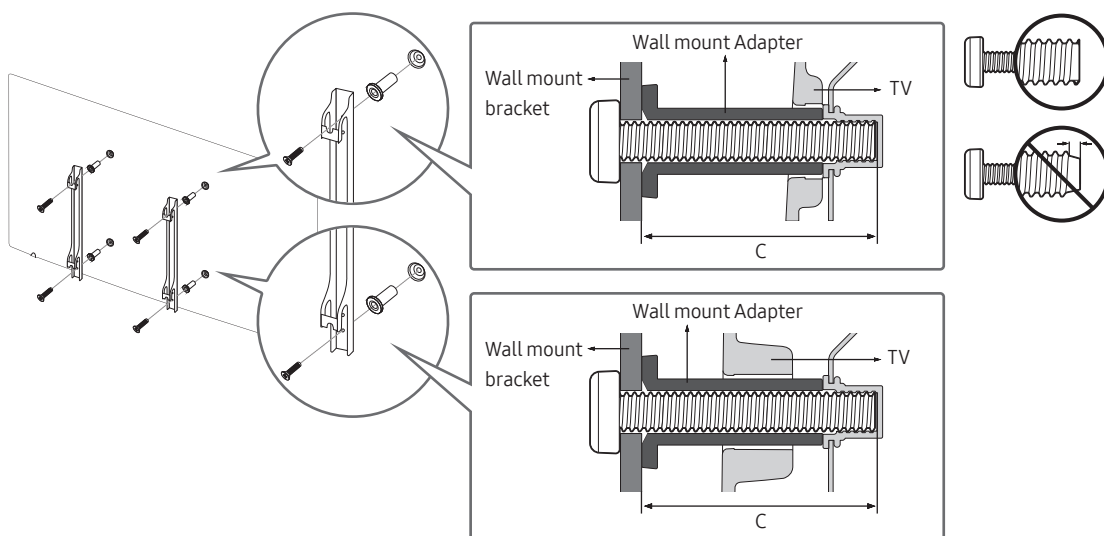

- Samsung Electronics is not responsible for any damage to the product or injury to yourself or others if you choose to install the wall mount on your own.
- You can install your wall mount on a solid wall perpendicular to the floor. Before attaching the wall mount to surfaces other than plaster board, contact your nearest dealer for additional information. If you install the TV on a ceiling or slanted wall, it may fall and result in severe personal injury.
- Standard dimensions for wall mount kits are shown in the table on the next page.
- If you are installing a third-party wall mount, note that the length of the screws you can use to attach the TV to the wall mount is shown in column C in the table on the next page.
- When installing a wall mount kit, we recommend you fasten all four VESA screws.
- If you want to install a wall mount kit that attaches to the wall using two top screws only, be sure to use a Samsung wall mount kit that supports this type of installation. (You may not be able to purchase this type of wall mount kit, depending on the geographical region.)

TV size in inches	VESA screw hole specs (A * B) in millimetres	C (mm)	Standard Screw	Quantity	
49 ~ 75	400 x 400	43 ~ 45	M8	4	



**Do not install your wall mount kit while your TV is turned on. This may result in personal injury from electric shock.**

- Do not use screws that are longer than the standard dimension or do not comply with the VESA standard screw specifications. Screws that are too long may cause damage to the inside of the TV set.
- For wall mounts that do not comply with the VESA standard screw specifications, the length of the screws may differ depending on the wall mount specifications.
- Do not fasten the screws too firmly. This may damage the product or cause the product to fall, leading to personal injury. Samsung is not liable for these kinds of accidents.
- Samsung is not liable for product damage or personal injury when a non-VESA or non-specified wall mount is used or when the consumer fails to follow the product installation instructions.
- Do not mount the TV at more than a 15 degree tilt.
- Always have two people mount the TV onto a wall.
- If you wall mount your TV, we strongly recommend mounting it horizontally (in landscape orientation).

## Providing proper ventilation for your TV

When you install your TV, maintain a distance of at least 10 cm between the TV and other objects (walls, cabinet sides, etc.) to ensure proper ventilation. Failing to maintain proper ventilation may result in a fire or a problem with the product caused by an increase in its internal temperature.

When you install your TV with a stand or a wall mount, we strongly recommend you use parts provided by Samsung Electronics only. Using parts provided by another manufacturer may cause difficulties with the product or result in injury caused by the product falling.

Installation with a stand	Installation with a wall mount

## Attaching the TV to the Stand

Make sure you have all the accessories shown, and that you assemble the stand following the provided assembly instructions.



## Safety Precaution: Securing the TV to the wall to prevent falling



**Caution:** Pulling, pushing, or climbing on the TV may cause the TV to fall. In particular, ensure your children do not hang on or destabilise the TV. This action may cause the TV to tip over, causing serious injuries or death. Follow all safety precautions provided in the Safety Flyer included with your TV. For added stability and safety, you can purchase and install the anti-fall device as described below.



**WARNING:** Never place a television set in an unstable location. The television set may fall, causing serious personal injury or death. Many injuries, particularly to children, can be avoided by taking simple precautions such as

- Using cabinets or stands recommended by the manufacturer of the television set.
- Only using furniture that can safely support the television set.
- Ensuring the television set is not overhanging the edge of the supporting furniture.
- Not placing the television set on tall furniture (for example, cupboards or bookcases) without anchoring both the furniture and the television set to a suitable support.
- Not placing the television set on cloth or other materials that may be located between the television set and supporting furniture.
- Educating children about the dangers of climbing on furniture to reach the television set or its controls.

If you are retaining and relocating the television set that you are replacing with this new set, you should apply the same precautions to the old set.

- When you have to relocate or lift the TV for replacement or cleaning, be sure not to pull out the stand.

### Preventing the TV from falling

1. Using the appropriate screws, firmly fasten a set of brackets to the wall. Confirm that the screws are firmly attached to the wall.
  - You may need additional material such as wall anchors depending on the type of wall.
2. Using the appropriately sized screws, firmly fasten a set of brackets to the TV.
  - For the screw specifications, refer to the standard screw part in the table under "Mounting the TV on a wall".
3. Connect the brackets fixed to the TV and the brackets fixed to the wall with a durable, heavy-duty string, and then tie the string tightly.
  - Install the TV near the wall so that it does not fall backwards.
  - Connect the string so that the brackets fixed to the wall are at the same height as or lower than the brackets fixed to the TV.

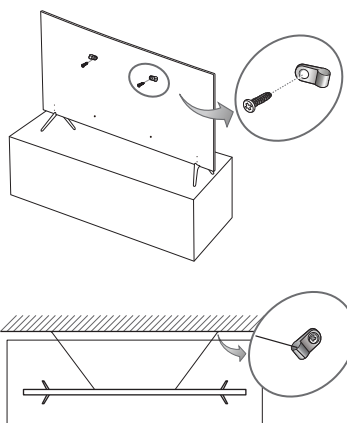

## 03 Controlling External Devices with the TV Remote (Universal Remote Setup)

### > Source > Universal Remote

The universal remote control feature lets you control cable boxes, Blu-ray players, home theatres, and other external devices connected to the TV using the TV's remote control.

For more information on using the Universal Remote function, see the e-Manual chapter, "Remote Control and Peripherals > Controlling External Devices with the TV Remote - Using the Universal Remote."

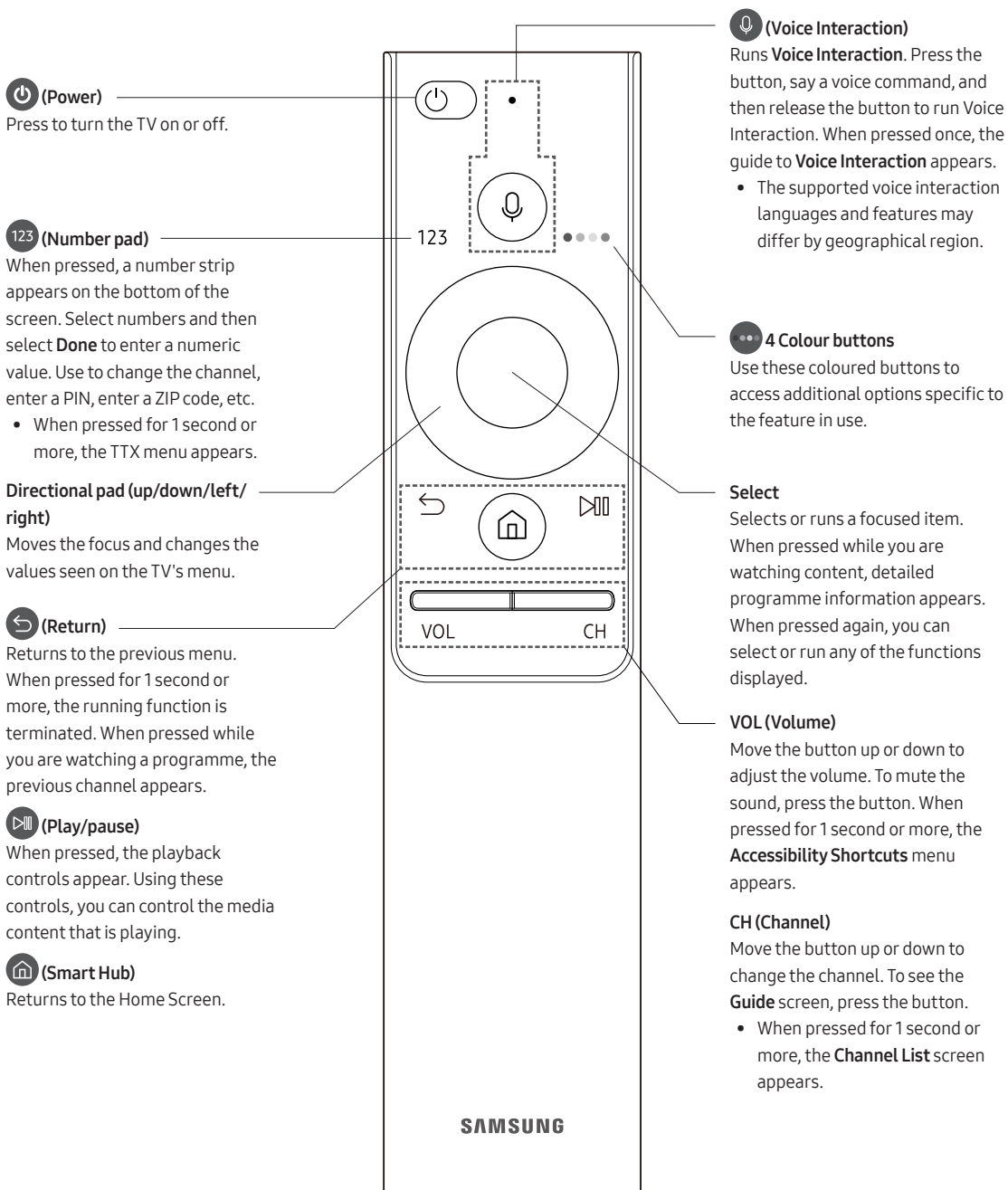

- Certain external devices connected to the TV may not support the universal remote feature.

# 04 The Samsung Smart Remote







## Pairing the TV to the Samsung Smart Remote



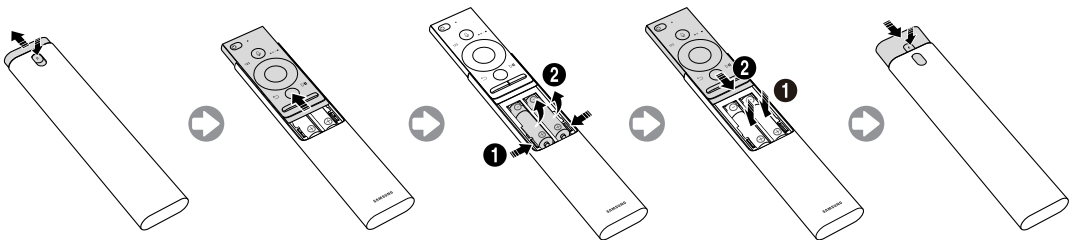

When you turn on the TV for the first time, the Samsung Smart Remote pairs to the TV automatically. If the Samsung Smart Remote does not pair to the TV automatically, point it at the remote control sensor of the TV, and then press and hold the buttons labelled  and  as shown in the figure on the left simultaneously for 3 seconds or more.

## Installing batteries into the Samsung Smart Remote



1. Press the  button at the top rear of the Samsung Smart Remote. The body will pop out slightly from the body cover.
  2. Turn the remote over, and then slide the body of the remote upwards until the battery compartment is revealed.
  3. Press the  and  buttons at both sides of the battery compartment to remove the existing batteries.
  4. Insert two new batteries (1.5V AAA type) into the battery compartment making sure that the batteries' polarities (+, -) are oriented correctly. When done, slide the body of the remote until it is nearly in its original position.
  5. Turn the remote over, press and hold the  button on the top rear, and then slide the body of the remote down into place.
- Alkaline batteries are recommended for longer battery life.

## 05 Initial Setup

The initial setup dialogue box appears when the TV is first activated. Follow the on-screen instructions to finish the initial setup process. You can manually perform this process at a later time in the  >  **Settings** > **General** > **Start Setup** menu.

- If you connect any device to HDMI1 before starting the installation, the Channel Source will be changed to Set-top box automatically.
- If you do not want to select Set-top box, please select **Aerial**.

### Using the TV Controller

You can turn on the TV with the **TV Controller** button at the bottom of the TV, and then use the Control Menu. The **Control menu** appears when the TV Controller is pressed while the TV is On. For more information about its usage, refer to the figure below.

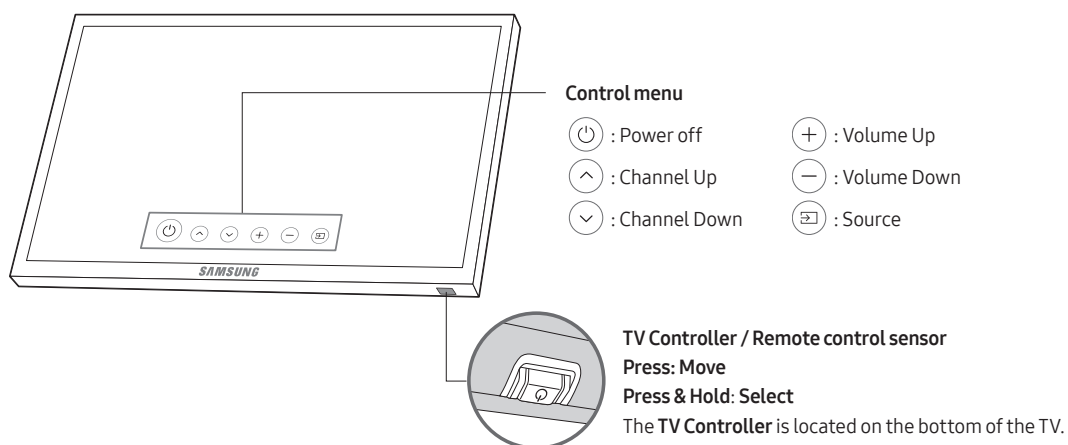

# 06 Connecting to a Network

Connecting the TV to a network gives you access to online services, such as Smart Hub, as well as software updates.

## Network Connection - Wireless

Connect the TV to the Internet using a standard router or modem.

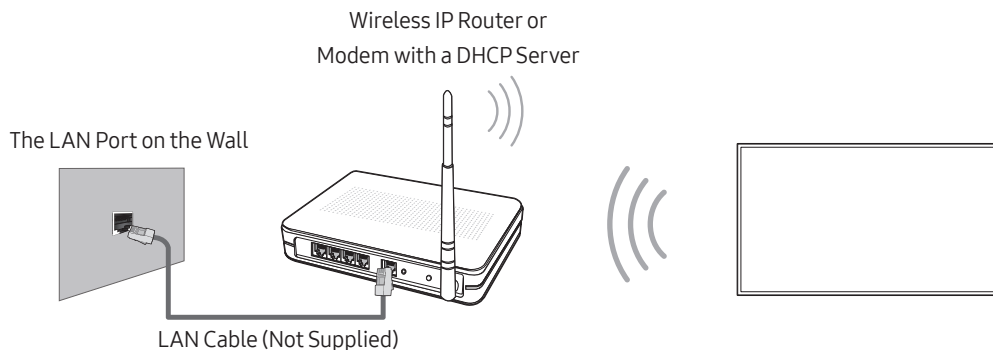

## Network Connection - Wired

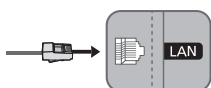

Connect your TV to your network using a LAN cable.

- Use Cat7 (\*STP Type) cable for the connection.  
\* Shielded Twist Pair

# 07 Troubleshooting and Maintenance

## Troubleshooting

If the TV seems to have a problem, first review this list of possible problems and solutions. Alternatively, review the Troubleshooting Section in the e-Manual. If none of these troubleshooting tips apply, please visit “www.samsung.com” and click on Support, or contact the call centre listed on the back cover of this manual.

- This TFT LED panel is made up of sub pixels which require sophisticated technology to produce. There may be, however, a few bright or dark pixels on the screen. These pixels will have no impact on the performance of the product.
- To keep your TV in optimum condition, upgrade to the latest software. Use the **Update Now** or **Auto update** functions on the TV's menu (🏠 > ⚙️ **Settings** > **Support** > **Software Update** > **Update Now** or **Auto update**).

### The TV won't turn on.

- Make sure that the AC power cord is securely plugged in to the TV and the wall outlet.
- Make sure that the wall outlet is working and the power indicator on the TV is lit and glowing a solid red.
- Try pressing the Power button on the TV to make sure that the problem is not with the remote control. If the TV turns on, refer to “Remote control does not work” below.

### There is no picture/video/sound, or a distorted picture/video/sound from an external device, or “Weak or No Signal” is displayed on the TV, or you cannot find a channel.

- Make sure the connection to the device is correct and that all cables are fully inserted.
- Remove and reconnect all cables connected to the TV and the external devices. Try new cables if possible.
- Confirm that the correct input source has been selected (🏠 > **Source**).
- Perform a TV self diagnosis to determine if the problem is caused by the TV or the device (🏠 > ⚙️ **Settings** > **Support** > **Self Diagnosis** > **Start Picture Test** or **Start Sound Test**).
- If the test results are normal, reboot the connected devices by unplugging each device's power cord and then plugging it in again. If the issue persists, refer to the connection guide in the user manual of the connected device.
- If the TV is not connected to a cable or satellite box, run **Auto Tuning** to search for channels (🏠 > ⚙️ **Settings** > **Broadcasting** > **Auto Tuning Settings** > **Auto Tuning**).
  - This function is only available on certain models in specific geographical areas.

### The remote control does not work.

- Check if the power indicator on the TV blinks when you press the remote's Power button. If it does not, replace the remote control's batteries.
- Make sure that the batteries are installed with their poles (+/-) in the correct direction.
- Try pointing the remote directly at the TV from 1.5 ~ 1.8 m away.
- If your TV came with a Samsung Smart Remote (Bluetooth Remote), make sure to pair the remote to the TV.

### The cable or satellite box remote control doesn't turn the TV on or off or adjust the volume.

- Programme the cable or satellite box remote control to operate the TV. Refer to the cable or satellite box user manual for the SAMSUNG TV code.

### The TV settings are lost after 5 minutes.

- The TV is in the **Retail Mode**. Change the **Usage Mode** in the **General** Menu to **Home Mode** (🏠 > ⚙️ **Settings** > **General** > **System Manager** > **Usage Mode** > **Home Mode**).

### Intermittent Wi-Fi



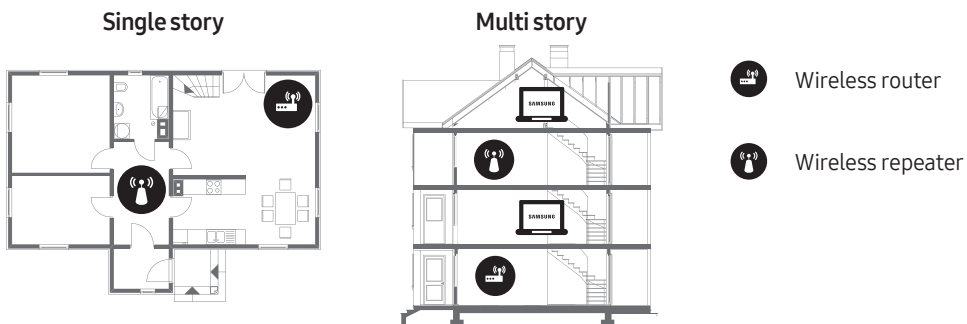

- Make sure the TV has a network connection (🏠 > ⚙️ **Settings** > **General** > **Network** > **Network Status**).
- Make sure the Wi-Fi password is entered correctly.
- Check the distance between the TV and the Modem/Router. The distance should not exceed 15.2 m.
- Reduce interference by not using or turning off wireless devices. Also, verify that there are no obstacles between the TV and the Modem/Router. (The Wi-Fi strength can be decreased by appliances, cordless phones, stone walls/fireplaces, etc.)



- Contact your ISP and ask them to reset your network circuit to re-register the Mac addresses of your new Modem/Router and the TV.



## Video App problems (Youtube etc)

- Change the DNS to 8.8.8.8. Select  >  **Settings** > **General** > **Network** > **Network Status** > **IP Settings** > **DNS setting** > **Enter manually** > **DNS Server** > enter 8.8.8.8 > **OK**.
- Reset by selecting  >  **Settings** > **Support** > **Self Diagnosis** > **Reset Smart Hub**.

## What is Remote Support?

Samsung Remote Support service offers you one-on-one support with a Samsung Technician who can remotely:

- Diagnose your TV
- Adjust the TV settings for you
- Perform a factory reset on your TV
- Install recommended firmware updates



## How does Remote Support work?

You can easily have a Samsung Tech service your TV remotely:

1. Call the Samsung Contact Centre and ask for remote support.
2. Open the menu on your TV and go to the **Support** section.
3. Select **Remote Management**, then read and agree to the service agreements. When the PIN screen appears, provide the PIN number to the agent.
4. The agent will then access your TV.

## Eco Sensor and screen brightness



Eco Sensor adjusts the brightness of the TV automatically. This feature measures the light in your room and optimises the brightness of the TV automatically to reduce power consumption. If you want to turn this off, go to  >  **Settings** > **General** > **Eco Solution** > **Ambient Light Detection**.

- If the screen is too dark while you are watching TV in a dark environment, it may be due to the **Ambient Light Detection** function.
- Do not block the sensor with any object. This can decrease picture brightness.

## Still image warning



Avoid displaying still images (such as jpeg picture files), still image elements (such as TV channel logos, stock or news crawls at the screen bottom etc.), or programmes in panorama or 4:3 image format on the screen. If you constantly display still pictures, it can cause image burn-in on the LED screen and affect image quality. To reduce the risk of this adverse effect, please follow the recommendations below:

- Avoid displaying the same TV channel for long periods.
- Always try to display any image in full screen. Use the picture format menu of the TV for the best possible match.
- Reduce brightness and contrast to avoid the appearance of after-images.
- Use all TV features designed to reduce image retention and screen burn. Refer to the e-Manual for details.

## Changing the TV's password

🏠 > ⚙️ Settings > General > System Manager > Change PIN

1. Run **Change PIN** and then enter the current password in the password field. The default password is "0-0-0-0" (France:"1-1-1-1").
  2. Enter a new password and then enter it again to confirm it. The password change is complete.
- If you forgot your PIN code, press the buttons in the following sequence to reset the PIN to "0-0-0-0" (France: "1-1-1-1"):

For the Samsung Smart Remote: When the TV turns on: **VOL** → **Volume Up** →  → **Volume Down** →  → **Volume Up** → .

## Caring for the TV

- If a sticker was attached to the TV screen, some debris can remain after you remove the sticker. Please clean the debris off before watching TV.
- The exterior and screen of the TV can get scratched during cleaning. Be sure to wipe the exterior and screen carefully using a soft cloth to prevent scratches.
- Do not spray water or any liquid directly onto the TV. Any liquid that goes into the product may cause a failure, fire, or electric shock.
- To clean the screen, turn off the TV, then gently wipe away smudges and fingerprints on the panel with a micro-fiber cloth. Clean the body or panel of the TV with a micro-fiber cloth dampened with a small amount of water. After that, remove the moisture with a dry cloth. While cleaning, do not apply strong force to the surface of the panel because it can damage the panel. Never use flammable liquids (benzene, thinner, etc.) or a cleaning agent. For stubborn smudges, spray a small amount of screen cleaner on a micro-fiber cloth, and then use the cloth to wipe away the smudges.

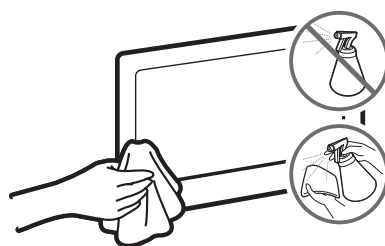

# 08 Specifications and Other Information

## Specifications

<b>Model Name</b>	UE49MU7045 / UE49MU7055 / UE49MU7075	UE55MU7045 / UE55MU7055 / UE55MU7075
<b>Display Resolution</b>	3840 x 2160	3840 x 2160
<b>Screen Size (Diagonal)</b>	49 inches (123 cm)	55 inches (138 cm)
<b>Sound (Output)</b>	40 W	40 W
<b>Stand Swivel (Left / Right)</b>	0°	0°
<b>Dimensions (W x H x D)</b>		
<b>Body</b>	1090.3 x 634.1 x 55.3 mm	1226.1 x 710.5 x 54.8 mm
<b>With stand</b>	1090.3 x 706.2 x 246.1 mm	1226.1 x 782.7 x 246.1 mm
<b>Weight</b>		
<b>Without Stand</b>	14.3 kg	17.4 kg
<b>With Stand</b>	14.7 kg	17.9 kg
<b>Model Name</b>	UE65MU7045 / UE65MU7055 / UE65MU7075	UE75MU7045 / UE75MU7055 / UE75MU7075
<b>Display Resolution</b>	3840 x 2160	3840 x 2160
<b>Screen Size (Diagonal)</b>	65 inches (163 cm)	75 inches (189 cm)
<b>Sound (Output)</b>	40 W	40 W
<b>Stand Swivel (Left / Right)</b>	0°	0°
<b>Dimensions (W x H x D)</b>		
<b>Body</b>	1445.1 x 834.3 x 54.7 mm	1678.4 x 971.3 x 59.6 mm
<b>With stand</b>	1445.1 x 913.3 x 289.6 mm	1678.4 x 1059.4 x 354.2 mm
<b>Weight</b>		
<b>Without Stand</b>	23.4 kg	37.2 kg
<b>With Stand</b>	24.1 kg	38.1 kg

## Environmental Considerations

<b>Operating Temperature</b>	10°C to 40°C (50°F to 104°F)
<b>Operating Humidity</b>	10% to 80%, non-condensing
<b>Storage Temperature</b>	-20°C to 45°C (-4°F to 113°F)
<b>Storage Humidity</b>	5% to 95%, non-condensing

- The design and specifications are subject to change without prior notice.
- For information about the power supply, and more information about power consumption, refer to the label-rating attached to the product.
- Typical power consumption is measured according to IEC 62087.
- You can see the label-rating inside of the cover terminal.

## Decreasing power consumption

When you shut the TV off, it enters Standby mode. In Standby mode, it continues to draw a small amount of power. To decrease power consumption, unplug the power cord when you don't intend to use the TV for a long time.

## Licences



The terms HDMI and HDMI High-Definition Multimedia Interface, and the HDMI Logo are trademarks or registered trademarks of HDMI Licensing LLC in the United States and other countries.

## Recommendation - EU Only



Hereby, Samsung Electronics, declares that this TV is in compliance with the essential requirements and other relevant provisions of Directive 1999/5/EC.

The official Declaration of Conformity may be found at <http://www.samsung.com>, go to Support > Search Product Support and enter the model name.

This equipment may only be used indoors.

This equipment may be operated in all EU countries.



### **Correct Disposal of This Product (Waste Electrical & Electronic Equipment)**

#### **(Applicable in countries with separate collection systems)**

This marking on the product, accessories or literature indicates that the product and its electronic accessories (e.g. charger, headset, USB cable) should not be disposed of with other household waste at the end of their working life. To prevent possible harm to the environment or human health from uncontrolled waste disposal, please separate these items from other types of waste and recycle them responsibly to promote the sustainable reuse of material resources.

Household users should contact either the retailer where they purchased this product, or their local government office, for details of where and how they can take these items for environmentally safe recycling.

Business users should contact their supplier and check the terms and conditions of the purchase contract. This product and its electronic accessories should not be mixed with other commercial wastes for disposal.



### **Correct disposal of the batteries in this product**

#### **(Applicable in countries with separate collection systems)**

This marking on battery, manual or packaging indicates that the batteries in this product should not be disposed of with other household waste at the end of their working life. Where marked, the chemical symbols Hg, Cd or Pb indicate that the battery contains mercury, cadmium or lead above the reference levels in EC Directive 2006/66. If batteries are not properly disposed of, these substances can cause harm to human health or the environment.

To protect natural resources and to promote material reuse, please separate batteries from other types of waste and recycle them through your local, free battery return system.

For information on Samsung's environmental commitments and product-specific regulatory obligations, e.g. REACH, WEEE, Batteries, visit [http://www.samsung.com/uk/aboutsamsung/samsungelectronics/corporatecitizenship/data\\_corner.html](http://www.samsung.com/uk/aboutsamsung/samsungelectronics/corporatecitizenship/data_corner.html)



**WARNING - TO PREVENT THE SPREAD OF FIRE, KEEP CANDLES OR OTHER ITEMS WITH OPEN FLAMES AWAY FROM THIS PRODUCT AT ALL TIMES.**



# Avant de lire le présent manuel de l'utilisateur

Ce téléviseur est fourni avec le présent manuel de l'utilisateur et un manuel électronique intégré.

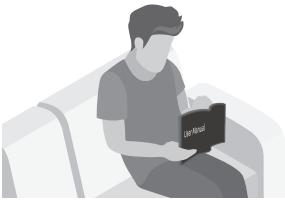
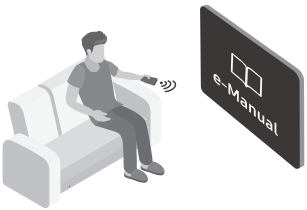

Avant de lire le présent manuel de l'utilisateur, lisez les informations suivantes :

	<b>Guide d'utilisation</b>	Lisez le manuel de l'utilisateur fourni pour obtenir des informations sur la sécurité, l'installation, les accessoires, la configuration initiale et les spécifications du produit.
	<b>e-Manual</b>	Pour en savoir plus sur ce téléviseur, lisez le manuel électronique intégré au produit. <ul style="list-style-type: none"><li>• Pour ouvrir le manuel électronique,  &gt;  <b>Paramètres</b> &gt; <b>Assistance</b> &gt; <b>Ouvrir e-Manual</b></li></ul>



Vous pouvez télécharger le manuel de l'utilisateur sur le site Web et le consulter sur votre PC ou votre appareil mobile.

## Apprendre à utiliser les fonctions d'assistance du manuel électronique

- Certains écrans de menu ne sont pas accessibles depuis le manuel électronique.







	<b>(Recherche)</b>	Choisissez un élément parmi les résultats de la recherche pour charger la page correspondante.
A-Z	<b>(Index)</b>	Sélectionnez un mot-clé pour accéder à la page appropriée.
	<b>(Regardé récemment)</b>	Sélectionnez une rubrique dans la liste des rubriques récemment consultées.

## Apprendre à utiliser les boutons qui apparaissent dans les rubriques du manuel électronique

	<b>(Essayer)</b>	Permet d'accéder à l'option de menu correspondante et d'expérimenter la fonction directement.
	<b>(Associer)</b>	Permet d'accéder à une rubrique à laquelle une page du manuel électronique fait référence.

# Avertissement ! Consignes de sécurité importantes

Veillez lire les consignes de sécurité avant d'utiliser le téléviseur.

<b>ATTENTION</b>			Produit de classe II : Ce symbole indique qu'aucun raccordement de sécurité à la terre (prise de terre) n'est requis.
<b>RISQUE DE CHOC ÉLECTRIQUE. NE PAS OUVRIR.</b>			
ATTENTION : POUR REDUIRE LES RISQUES D'ELECTROCUTION, NE RETIREZ PAS LE COUVERCLE (NI LE PANNEAU ARRIERE). AUCUNE DES PIECES SITUEES A L'INTERIEUR DU PRODUIT NE PEUT ETRE REPAREE PAR L'UTILISATEUR. POUR TOUT DEPANNAGE, ADRESSEZ-VOUS A UN SPECIALISTE.			Tension CA : La tension nominale indiquée par ce symbole est une tension CA.
	Ce symbole indique que ce produit est alimenté par haute tension. Il est dangereux de toucher la moindre pièce située à l'intérieur de ce produit.		Tension CC : La tension nominale indiquée par ce symbole est une tension CC.
	Ce symbole indique qu'une documentation importante relative au fonctionnement et à l'entretien est fournie avec le produit.		Avertissement. Consulter le mode d'emploi : ce symbole avertit l'utilisateur qu'il doit consulter le manuel d'utilisation pour en savoir plus sur les informations relatives à la sécurité.

- Les fentes et les ouvertures aménagées dans le boîtier ainsi qu'à l'arrière et en dessous de l'appareil assurent la ventilation de ce dernier. Afin de garantir le bon fonctionnement de l'appareil et d'éviter les risques de surchauffe, ces fentes et ouvertures ne doivent être ni obstruées ni couvertes.
  - Ne placez pas l'appareil dans un environnement clos tel qu'une bibliothèque ou une armoire encastrée, sauf si une ventilation adéquate est prévue.
  - Ne placez pas l'appareil à proximité ou au-dessus d'un radiateur ou d'une bouche de chauffage, ni dans un endroit exposé à la lumière directe du soleil.
  - Ne placez pas de récipients contenant de l'eau (vases, etc.) sur l'appareil afin d'éviter tout risque d'incendie ou de choc électrique.
- N'exposez pas l'appareil à la pluie et ne le placez pas à proximité d'une source d'eau, par exemple, une baignoire, un lavabo, un évier, un bac de lavage, un sous-sol humide, une piscine, etc. Si l'appareil vient à être mouillé par accident, débranchez-le et contactez immédiatement un revendeur agréé.
- Cet appareil fonctionne sur piles. Dans un souci de préservation de l'environnement, la réglementation locale en vigueur peut prévoir des mesures spécifiques de mise au rebut des piles usagées. Veuillez contacter les autorités compétentes afin d'obtenir des informations sur la mise au rebut ou le recyclage des piles.
- Evitez de surcharger les prises murales, les rallonges et les adaptateurs, car cela entraîne un risque d'incendie ou de choc électrique.
- Les cordons d'alimentation doivent être déroulés de sorte qu'aucun objet placé sur ou contre eux ne les chevauche ni les pince. Accordez une attention particulière aux cordons au niveau de l'extrémité des fiches, des prises murales et de la sortie de l'appareil.

- En cas d'orage, d'absence ou de non-utilisation de votre appareil pendant une longue période, débranchez-le de la prise murale, de même que l'antenne ou le système de câbles. Ces précautions éviteront que l'appareil ne soit endommagé par la foudre ou par des surtensions.
- Avant de raccorder le cordon d'alimentation CA à la prise de l'adaptateur CC, vérifiez que la tension indiquée sur ce dernier correspond bien à la tension délivrée par le réseau électrique local.
- N'insérez jamais d'objet métallique dans les parties ouvertes de cet appareil. Vous pourriez vous électrocuter.
- Afin d'éviter tout risque d'électrocution, ne mettez jamais les doigts à l'intérieur de l'appareil. Seul un technicien qualifié est habilité à ouvrir cet appareil.
- Veillez à brancher correctement et complètement le cordon d'alimentation. Lorsque vous débranchez le cordon d'alimentation d'une prise murale, tirez toujours sur la fiche du cordon d'alimentation. Ne le débranchez jamais en tirant sur le cordon d'alimentation. Ne touchez pas le cordon d'alimentation si vous avez les mains mouillées.
- Si l'appareil ne fonctionne pas normalement, en particulier s'il émet des odeurs ou des sons anormaux, débranchez-le immédiatement et contactez un revendeur ou un centre de dépannage agréé.
- Si vous prévoyez de ne pas utiliser le téléviseur ou de vous absenter de chez vous pendant une période prolongée, veillez à retirer la fiche d'alimentation de la prise (en particulier si des enfants, des personnes âgées ou des personnes handicapées restent seuls au domicile).
  - L'accumulation de poussière peut amener le cordon d'alimentation à produire des étincelles et de la chaleur ou l'isolation à se détériorer, entraînant un risque de fuite électrique, d'électrocution et d'incendie.
- Si vous prévoyez d'installer le téléviseur dans un endroit exposé à la poussière, à des températures faibles ou élevées, à une forte humidité ou à des substances chimiques, ou dans un endroit où il fonctionnera 24/24 heures, comme dans un aéroport ou une gare ferroviaire, contactez un centre de service Samsung agréé pour obtenir des informations. Faute de quoi, votre téléviseur pourrait subir de graves dommages.
- N'utilisez que des fiches et des prises murales correctement reliées à la terre.
  - Une mise à la terre incorrecte peut entraîner des chocs électriques ou endommager l'appareil (appareils de classe I uniquement).
- Pour éteindre complètement cet appareil, débranchez-le de la prise murale. Assurez-vous que la prise murale et la fiche d'alimentation sont facilement accessibles afin de pouvoir débrancher l'appareil rapidement si nécessaire.
- Rangez les accessoires (piles, etc.) dans un endroit hors de portée des enfants.
- Veillez à ne pas faire tomber le produit ni à lui donner des coups. Si le produit est endommagé, débranchez le cordon d'alimentation et contactez un centre de service Samsung.
- Pour nettoyer l'appareil, retirez le cordon d'alimentation de la prise murale et nettoyez le produit à l'aide d'un chiffon doux et sec. N'utilisez aucune substance chimique, telle que la cire, le benzène, l'alcool, des solvants, des insecticides, des désodorisants, des lubrifiants ou des détergents. Ces substances chimiques peuvent altérer l'aspect du téléviseur ou effacer les imprimés se trouvant sur celui-ci.
- N'exposez pas l'appareil aux gouttes ni aux éclaboussures.
- Ne vous débarrassez pas des piles en les brûlant.
- Les piles ne doivent pas être court-circuitées, démontées ni subir de surchauffe.
- Le remplacement des piles de la télécommande par un type de piles inapproprié présente un risque d'explosion. Ne les remplacez que par des piles du même type.

\* Les schémas et illustrations contenus dans ce manuel d'utilisation sont fournis uniquement à titre de référence. L'aspect réel du produit peut être différent. La conception et les spécifications du produit sont susceptibles d'être modifiées sans préavis.

Les langues de la CEI (russe, ukrainien, kazakh) ne sont pas disponibles pour ce produit, car il est fabriqué pour des clients de l'UE.



# Sommaire

	Avant de lire le présent manuel de l'utilisateur	2
	Avertissement ! Consignes de sécurité importantes	3
<b>01</b>	<b>Contenu de la boîte</b>	
<b>02</b>	<b>Installation du téléviseur</b>	
	Fixation du téléviseur à un mur	7
	Ventilation adaptée de votre téléviseur	8
	Fixation du téléviseur sur le socle	8
	Précautions de sécurité : Fixer le téléviseur au mur pour éviter toute chute	9
<b>03</b>	<b>Commande des périphériques externes à l'aide de la télécommande du téléviseur (Configuration de la télécommande universelle)</b>	
<b>04</b>	<b>Les Samsung Smart Remote</b>	
	Pairage du téléviseur au Samsung Smart Remote	12
	Insertion des piles dans le Samsung Smart Remote	12
<b>05</b>	<b>Configuration initiale</b>	
	Utilisation de contrôleur TV	13
<b>06</b>	<b>Connexion à un réseau</b>	
	Connexion réseau - Sans fil	14
	Connexion réseau - Câble	14
<b>07</b>	<b>Résolution des problèmes et entretien</b>	
	Résolution des problèmes	15
	Qu'est que l'assistance à distance ?	17
	Capteur Eco et luminosité de l'écran	17
	Avertissement relatif aux images fixes	18
	Modification du mot de passe du téléviseur.	18
	Entretien du téléviseur	18
<b>08</b>	<b>Spécifications et informations supplémentaires</b>	
	Caractéristiques techniques	19
	Conditions ambiantes	19
	Réduction de la consommation d'énergie	20
	Licences	20

# 01 Contenu de la boîte

Vérifiez que vous avez bien reçu les éléments suivants avec votre téléviseur. S'il manque des éléments, contactez votre revendeur.

- Samsung Smart Remote & piles (2 x AAA)
- Guide d'utilisation
- Câble d'alimentation TV
- Carte de garantie / Guide réglementaire (non disponible dans tous les pays)



One Connect/câble One Connect

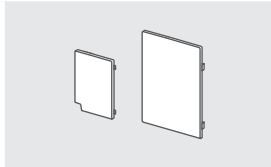

Coque de protection



Adaptateur pour support mural

- Les couleurs et les formes des éléments peuvent varier en fonction des modèles.
- Il est possible d'acheter séparément les câbles non fournis.
- Vérifiez qu'aucun accessoire n'est caché derrière ou dans l'emballage lorsque vous ouvrez la boîte.
- Afin de garantir des performances optimales à votre téléviseur, veuillez suivre les consignes d'installation du câble dans le Guide d'installation rapide.

Des frais d'administration peuvent vous être facturés dans les situations suivantes :

- (a) Un technicien intervient à votre demande alors que le produit ne comporte aucun défaut (c.-à-d. vous n'avez pas lu le manuel d'utilisation).
- (b) Vous amenez le produit dans un centre de réparation alors que le produit ne comporte aucun défaut (c.-à-d. vous n'avez pas lu le manuel d'utilisation).

Le montant des frais d'administration vous sera communiqué avant la visite du technicien.



**Avertissement :** les écrans peuvent être endommagés par une pression directe lorsqu'ils sont incorrectement manipulés. Il est recommandé de soulever le téléviseur par les bords, comme indiqué.



## 02 Installation du téléviseur

### Fixation du téléviseur à un mur



Si vous fixez ce téléviseur sur un mur, suivez exactement les instructions du fabricant. S'il n'est pas fixé correctement, le téléviseur peut glisser ou tomber et provoquer des blessures graves à des enfants ou des adultes ainsi que des dommages au téléviseur.

Pour les modèles fournis avec un adaptateur de montage mural, procédez à l'installation en suivant les étapes illustrées ci-dessous avant de fixer le kit de montage mural.

- Reportez-vous au Manuel d'installation inclus dans le kit de montage mural Samsung.

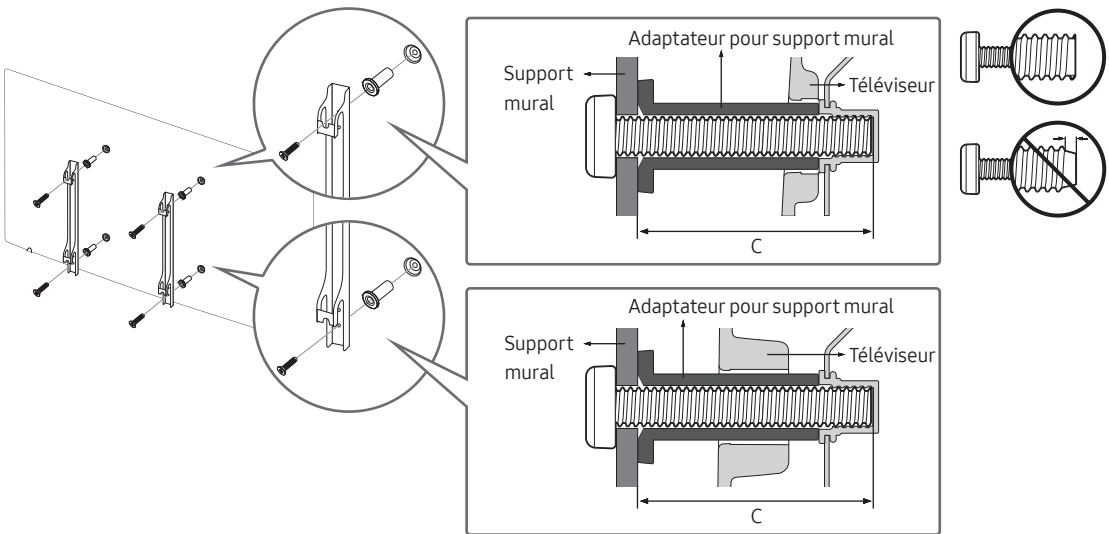

- Samsung Electronics ne saurait être tenue responsable d'un endommagement du produit ou d'une blessure si vous choisissez d'effectuer vous-même l'installation murale.
- Vous pouvez installer le support mural sur un mur solide et perpendiculaire au sol. Avant de le fixer sur une autre surface que des plaques de plâtre, veuillez contacter votre revendeur le plus proche pour obtenir des informations supplémentaires. Si vous installez le téléviseur au plafond ou sur un mur incliné, il risque de tomber et de provoquer de graves blessures.
- Les dimensions standard des kits de montage mural sont indiquées dans le tableau de la page suivante.
- Si vous installez un support mural tiers, la longueur des vis que vous pouvez utiliser pour fixer le téléviseur sur le support mural est indiquée dans la colonne C du tableau de la page suivante.
- Lors de l'installation d'un kit de montage mural, nous vous recommandons de fixer les quatre vis VESA.
- Si vous souhaitez installer un kit de montage mural qui se fixe au mur au moyen de deux vis supérieures uniquement, veuillez à utiliser un kit de montage mural Samsung compatible avec ce type d'installation. (Il se peut que ce type de kit de montage mural ne soit pas disponible à l'achat dans certaines régions.)

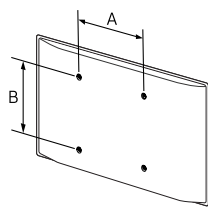
Taille du téléviseur en pouces	Spécifications VESA pour trou de vis (A * B) en millimètres	C (mm)	Vis standard	Quantité	
49 ~ 75	400 x 400	43 ~ 45	M8	4	



**N'installez pas le kit de montage mural lorsque le téléviseur est allumé. Vous risqueriez de vous électrocuter.**

- N'utilisez pas de vis plus longues que la dimension standard ou non conformes aux caractéristiques des vis VESA standard. Des vis trop longues pourraient endommager l'intérieur du téléviseur.
- Pour les fixations murales non conformes aux caractéristiques des vis VESA standard, la longueur des vis peut varier, selon les caractéristiques de la fixation murale.
- Ne serrez pas les vis trop fermement. Cela pourrait endommager l'appareil ou provoquer sa chute, entraînant des blessures. Samsung ne peut être tenue responsable de ce type d'accident.
- Samsung ne peut être tenue responsable de tout dommage au produit ou préjudice corporel en cas d'utilisation d'un support mural autre qu'un support VESA ou d'un support mural non spécifié, ou si l'utilisateur ne suit pas les instructions d'installation du produit.
- N'inclinez pas le téléviseur de plus de 15 degrés.
- Deux personnes sont nécessaires pour fixer le téléviseur au mur.
- Si vous fixez votre téléviseur au mur, nous vous recommandons de le fixer à l'horizontale (orientation paysage).

## Ventilation adaptée de votre téléviseur

Lorsque vous installez votre téléviseur, maintenez une distance d'au moins 10 cm entre le téléviseur et d'autres objets (murs, côtés d'armoire, etc.) pour permettre une ventilation adéquate. Le fait de ne pas garantir une ventilation adaptée peut entraîner une augmentation de la température interne du produit, ce qui peut l'endommager ou provoquer un incendie.

Lors de l'installation de votre téléviseur sur un pied ou un support mural, nous vous conseillons vivement d'utiliser uniquement des pièces fournies par Samsung Electronics. L'utilisation de pièces fournies par un autre fabricant peut entraîner une défaillance du produit ou sa chute, ce qui pourrait vous blesser.

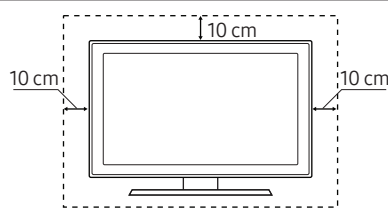
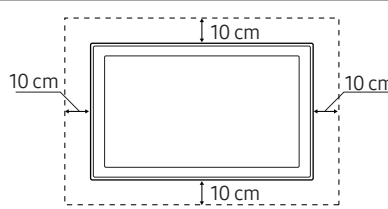
Installation sur un socle	Installation sur un support mural
	

## Fixation du téléviseur sur le socle

Vérifiez que vous disposez de tous les accessoires illustrés, et veillez à monter le socle en respectant les instructions de montage fournies.

## Précautions de sécurité : Fixer le téléviseur au mur pour éviter toute chute



**Attention** : si vous tirez ou poussez le téléviseur ou si vous grimpez dessus, il risque de tomber. Veillez notamment à ce que vos enfants ne se suspendent pas au téléviseur ni le déséquilibrent. Cela pourrait faire basculer le téléviseur et occasionner des blessures graves, voire entraîner la mort. Respectez toutes les précautions de sécurité indiquées dans la brochure relative à la sécurité fournie avec votre téléviseur. Pour une stabilité et une sécurité accrues, vous pouvez acheter et installer le dispositif antichute comme décrit ci-dessous.



**AVERTISSEMENT** : N'installez jamais de téléviseur dans un endroit instable. Le téléviseur pourrait tomber et causer de graves blessures, voire entraîner la mort. De nombreuses blessures, en particulier aux enfants, peuvent être évitées en prenant de simples précautions telles que :

- Utiliser des armoires ou des socles recommandés par le fabricant du téléviseur.
- Utiliser exclusivement du mobilier pouvant supporter en toute sécurité le téléviseur.
- S'assurer que le téléviseur n'est pas juché au bord du meuble sur lequel il se trouve.
- Ne pas placer le téléviseur sur des meubles hauts (armoires, bibliothèques, etc.) sans ancrer le meuble et le téléviseur dans un support approprié.
- Ne pas placer le téléviseur sur du tissu ou d'autres matériaux pouvant se trouver entre le téléviseur et le meuble sur lequel il se trouve.
- Informer les enfants des dangers auxquels ils s'exposent en montant sur des meubles pour atteindre le téléviseur ou ses commandes.

Si vous décidez de conserver le téléviseur remplacé et de le placer ailleurs, prenez les mêmes précautions que pour le nouveau téléviseur.

- Si vous devez déplacer ou soulever le téléviseur pour le remplacer ou le nettoyer, veillez à ne pas tirer le support.

### Conseils pour éviter toute chute du téléviseur

1. Fixez solidement des supports au mur à l'aide de vis adaptées. Assurez-vous que les vis sont fermement fixées au mur.
  - En fonction du type de mur, il est possible que vous ayez besoin de matériel supplémentaire, tel que des chevilles murales.
2. Fixez solidement des supports au téléviseur à l'aide de vis de la bonne taille.
  - Pour consulter les caractéristiques des vis, reportez-vous à la section sur les vis standard du tableau figurant sous « Fixation du téléviseur à un mur ».
3. Reliez les fixations du téléviseur et celles placées au mur à l'aide d'un solide cordon que vous attachez fermement.
  - Placez le téléviseur à proximité du mur afin qu'il ne bascule pas vers l'arrière.
  - Placez le cordon de façon à ce que les supports fixés au mur soient placés à la même hauteur ou plus bas que ceux fixés sur le téléviseur.

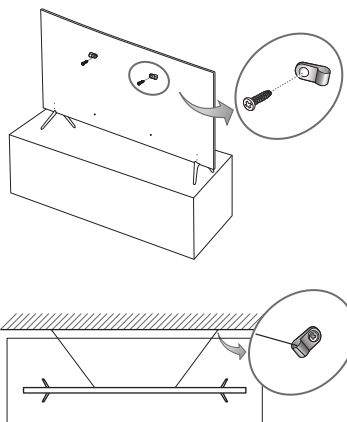

# 03 Commande des périphériques externes à l'aide de la télécommande du téléviseur (Configuration de la télécommande universelle)

## > Source > Télécommande universelle

La fonction de télécommande universelle vous permet de commander vos décodeurs câble, lecteurs Blu-ray, systèmes home cinéma et d'autres périphériques externes connectés au téléviseur en utilisant la télécommande du téléviseur.

Pour plus d'informations sur l'utilisation de la fonction de télécommande universelle, consultez le chapitre « Télécommande et périphériques > Commande des périphériques externes à l'aide de la télécommande du téléviseur - Utilisation de la télécommande universelle » du manuel électronique.

- Il se peut que certains périphériques externes connectés au téléviseur ne prennent pas en charge la fonctionnalité de télécommande universelle.

# 04 Les Samsung Smart Remote

## (Alimentation)

Appuyez sur ce bouton pour allumer ou éteindre le téléviseur.

## (Pavé numérique)

Lorsque vous appuyez sur ce bouton, une bande chiffrée apparaît au bas de l'écran. Sélectionnez des chiffres, puis sélectionnez **Term.** pour entrer une valeur numérique. Utilisez cette fonction pour changer de chaîne, entrer un code PIN, saisir un code postal, etc.

- Lorsque vous le maintenez enfoncé pendant au moins 1 seconde, le menu TTX apparaît.

## **Pavé directionnel (haut/bas/gauche/droite)**

permet de déplacer la sélection et de modifier les valeurs affichées sur le menu du téléviseur.

## (Retour)

permet de revenir au menu précédent. Lorsque vous le maintenez enfoncé pendant au moins 1 seconde, la fonction en cours d'exécution est désactivée. Lorsque vous appuyez sur ce bouton en regardant la télévision, la chaîne précédente apparaît.

## (Lecture/pause)

Lorsque vous appuyez sur ce bouton, les commandes de lecture apparaissent. Ces commandes permettent de contrôler le contenu multimédia en cours de lecture.

## (Smart Hub)

Permet de revenir à l'écran d'accueil.

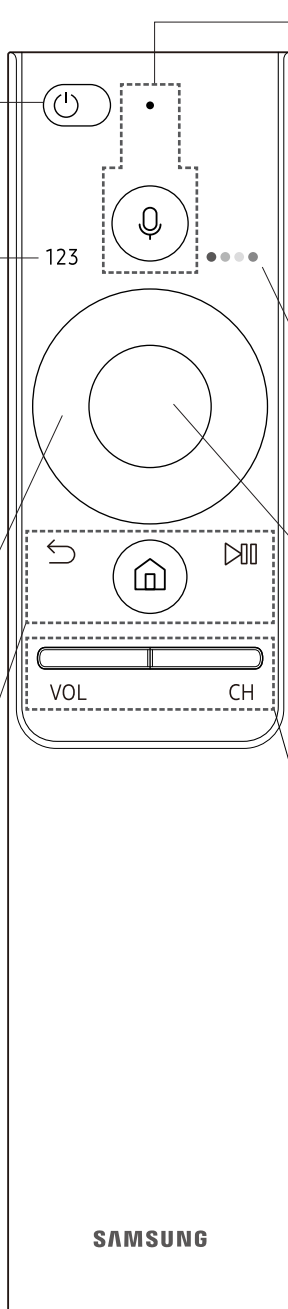

## (Interaction vocale)

Permet d'exécuter la fonction **Interaction vocale**. Appuyez sur le bouton, prononcez une commande vocale et relâchez le bouton pour exécuter la fonction d'interaction vocale. Lorsque vous appuyez une fois sur ce bouton, le guide de la fonction **Interaction vocale** apparaît.

- Les langues et fonctionnalités d'interaction vocale peuvent varier d'une région à l'autre.

## Boutons à 4 couleurs

Ces boutons de couleur permettent d'accéder à des options supplémentaires propres à la fonction en cours d'utilisation.

## **Sélectionnez**

permet de sélectionner ou d'exécuter l'option sélectionnée. Lorsque vous appuyez sur ce bouton en regardant la télévision, des informations détaillées sur le programme apparaissent. En cas de nouvelle pression sur ce bouton, vous pouvez sélectionner ou exécuter l'une des fonctions affichées.

## **VOL (Volume)**

Tournez le bouton vers le haut ou vers le bas pour ajuster le volume. Pour couper le son, appuyez sur le bouton. Lorsque vous maintenez le bouton enfoncé pendant au moins 1 seconde, le menu **Raccourci d'accessibilité** apparaît.



## **CH (Canal)**

Tournez le bouton vers le haut ou vers le bas pour changer de chaîne. Pour afficher l'écran **Guide**, appuyez sur le bouton.

- Lorsque vous le maintenez enfoncé pendant au moins 1 seconde, l'écran **Liste des chaînes** apparaît.

## Pairage du téléviseur au Samsung Smart Remote



Quand vous allumez votre téléviseur pour la première fois, le Samsung Smart Remote se paire automatiquement au téléviseur. Si la Samsung Smart Remote ne se paire pas automatiquement au téléviseur, dirigez-la vers le capteur de télécommande du téléviseur, puis maintenez simultanément les boutons  et  enfoncés (schéma à gauche) pendant au moins 3 secondes.

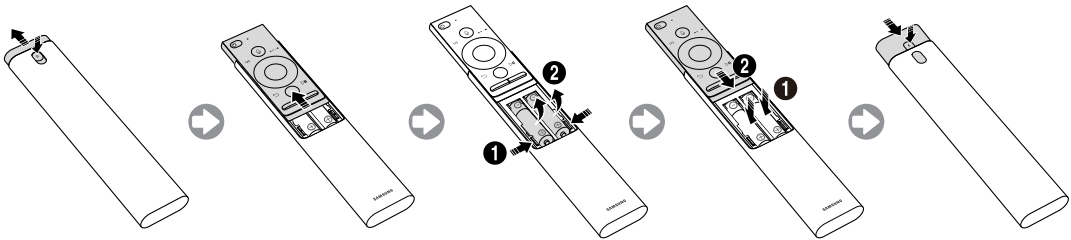

## Insertion des piles dans le Samsung Smart Remote



1. Appuyez sur le bouton ▲ situé sur la partie supérieure arrière de la Samsung Smart Remote. Détachez délicatement le corps de la télécommande de son couvercle.
  2. Retournez la télécommande et faites glisser le couvercle vers le haut pour voir apparaître le compartiment des piles.
  3. Appuyez sur les boutons ► et ◀ sur les deux côtés du compartiment des piles pour retirer les piles d'origine.
  4. Insérez deux nouvelles piles (de type AAA 1,5 V) dans le compartiment prévu à cet effet en vous assurant d'aligner correctement les polarités (positives, négatives). Une fois cette opération effectuée, faites glisser le corps de la télécommande pratiquement jusqu'à sa position d'origine.
  5. Retournez la télécommande, appuyez sur le bouton ▲ sur la partie supérieure arrière en le maintenant, puis refermez le couvercle de la télécommande en le faisant coulisser vers le bas.
- Nous vous recommandons d'utiliser des piles alcalines pour une autonomie optimale.



# 05 Configuration initiale

La boîte de dialogue de configuration initiale s'affiche lors de la première activation du téléviseur. Suivez les instructions affichées à l'écran pour terminer la procédure de configuration initiale. Vous pouvez effectuer cette opération manuellement plus tard dans le menu  >  **Paramètres** > **Général** > **Démarrer la configuration**.

- Si vous connectez un périphérique sur HDMI1 avant de commencer l'installation, la Source des chaînes passe automatiquement sur Décodeur.
- Si vous ne souhaitez pas sélectionner Boîtier décodeur, veuillez sélectionner **Antenne**.

## Utilisation de contrôleur TV

Vous pouvez allumer le téléviseur au moyen du bouton **contrôleur TV** situé au bas du téléviseur, puis utiliser le menu Control. Le **Menu de contrôle** apparaît lorsque vous appuyez sur le bouton TV Controller alors que le téléviseur est allumé. Pour plus d'informations sur son utilisation, consultez l'illustration ci-dessous.

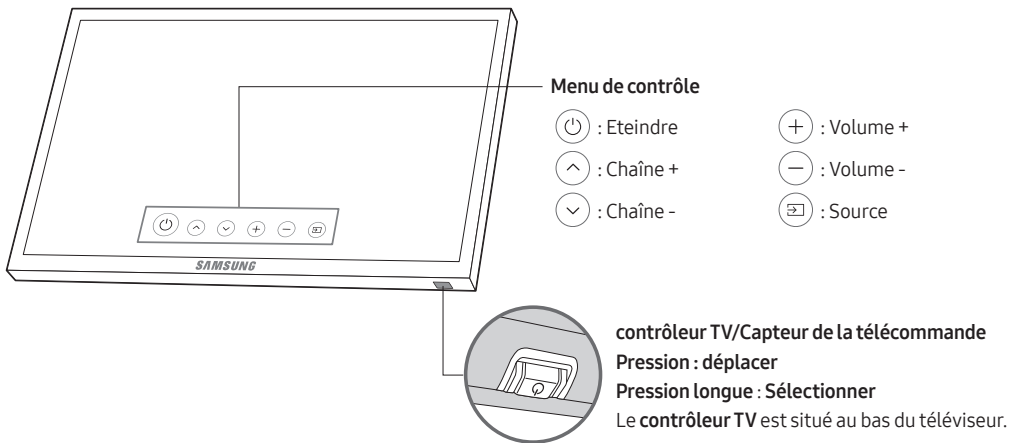

## 06 Connexion à un réseau

La connexion du téléviseur à un réseau vous permet d'accéder à des services en ligne comme Smart Hub ainsi qu'à des mises à jour logicielles.

### Connexion réseau - Sans fil

Connectez le téléviseur à Internet à l'aide d'un routeur ou modem standard.

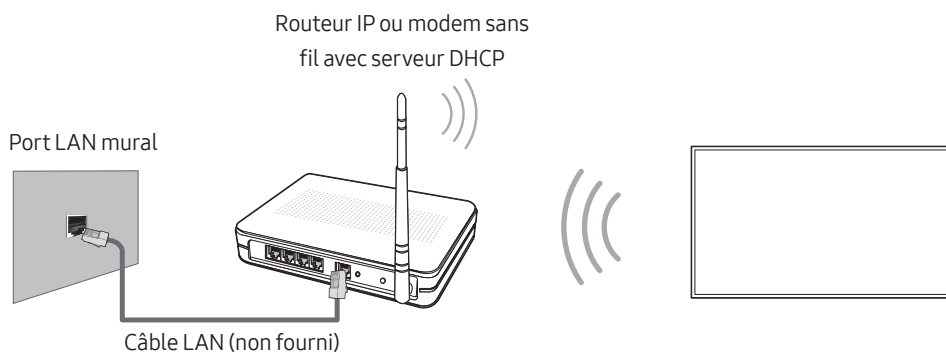

### Connexion réseau - Câble

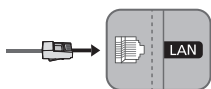

Connectez votre téléviseur à votre réseau à l'aide d'un câble LAN.

- Utilisez le câble Cat 7 (type \*STP) pour la connexion.  
\* Shielded Twist Pair

# 07 Résolution des problèmes et entretien

## Résolution des problèmes

En cas de problème, commencez par consulter la liste des problèmes potentiels et de leurs solutions. Vous pouvez également vous référer à la section Résolution des problèmes du manuel électronique. Si aucune de ces solutions de dépannage ne s'applique à votre problème, rendez-vous sur le site "www.samsung.com/fr" et cliquez sur Assistance, ou contactez le centre d'appels dont les coordonnées figurent sur la dernière page de ce manuel.

- Ce téléviseur LED TFT utilise des sous-pixels dont la fabrication nécessite une technologie sophistiquée. Il se peut toutefois que quelques points clairs ou sombres apparaissent à l'écran. Ils n'ont aucune incidence sur la performance du produit.
- Pour maintenir votre téléviseur dans des conditions optimales, mettez-le à niveau avec le dernier logiciel disponible. Utilisez les fonctions **Mettre à jour maintenant** ou **Mise à jour auto** dans le menu du téléviseur (🏠 > ⚙️ **Paramètres** > **Assistance** > **Mise à jour du logiciel** > **Mettre à jour maintenant** ou **Mise à jour auto**).

### Le téléviseur ne s'allume pas.

- Vérifiez que le câble d'alimentation secteur est correctement branché au téléviseur et à la prise murale.
- Vérifiez que la prise murale est opérationnelle et que le voyant d'alimentation du téléviseur est allumé : il doit être rouge en continu.
- Appuyez sur le bouton d'alimentation du téléviseur pour vous assurer que le problème ne vient pas de la télécommande. Si le téléviseur s'allume, reportez-vous au problème "La télécommande ne fonctionne pas" ci-après.

### Il n'y a aucune image/vidéo ou aucun son, ou l'image/la vidéo/le son en provenance d'un périphérique externe est déformé, ou le message "Signal faible ou inexistant" s'affiche sur l'écran du téléviseur, ou la chaîne que vous recherchez est introuvable.

- Vérifiez que le périphérique est correctement raccordé et que tous les câbles sont bien enfoncés.
- Débranchez et rebranchez tous les câbles reliés au téléviseur et aux périphériques externes. Si possible, essayez avec d'autres câbles.
- Vérifiez que la source d'entrée appropriée a été sélectionnée (🏠 > **Source**).
- Exécutez un autodiagnostic du téléviseur pour déterminer si le problème est provoqué par le téléviseur ou par le périphérique (🏠 > ⚙️ **Paramètres** > **Assistance** > **Diagnost. auto.** > **Lancer le test de l'image** ou **Lancer le test audio**).
- Si les résultats du test sont normaux, redémarrez les périphériques connectés en débranchant puis en rebranchant chaque câble d'alimentation. Si le problème persiste, consultez les instructions de raccordement dans le manuel d'utilisation du périphérique externe.
- Si le téléviseur n'est pas connecté à un décodeur câble ou à un récepteur satellite, exécutez **Recherche automatique** pour rechercher des chaînes (🏠 > ⚙️ **Paramètres** > **Diffusion** > **Paramètres de recherche automatique** > **Recherche automatique**).
  - Cette fonction n'est disponible que sur certains modèles dans des zones géographiques spécifiques.

## La télécommande ne fonctionne pas.

- Vérifiez que le voyant d'alimentation du téléviseur clignote lorsque vous appuyez sur le bouton d'alimentation de la télécommande. Si ce n'est pas le cas, remplacez les piles de la télécommande.
- Assurez-vous que la polarité (+/-) des piles est respectée.
- Essayez de diriger directement la télécommande vers le téléviseur à une distance comprise entre 1,5 et 1,8 m.
- Si votre téléviseur est fourni avec une télécommande Samsung Smart Remote (Bluetooth), parez la télécommande au téléviseur.

## La télécommande du décodeur câble ou du récepteur satellite ne permet pas d'allumer ou d'éteindre le téléviseur, ni de régler le volume.

- Programmez la télécommande du décodeur câble/récepteur satellite de telle sorte qu'elle puisse contrôler le téléviseur. Consultez le manuel de l'utilisateur du décodeur câble/récepteur satellite pour obtenir le code du téléviseur SAMSUNG.

## Les réglages du téléviseur sont perdus après 5 minutes.

- Le téléviseur fonctionne en **Mode Magasin**. Définissez le paramètre **Mode d'utilisation** dans le menu **Général** sur **Mode Domicile** (🏠) > ⚙️ **Paramètres** > **Général** > **Gestionnaire système** > **Mode d'utilisation** > **Mode Domicile**.



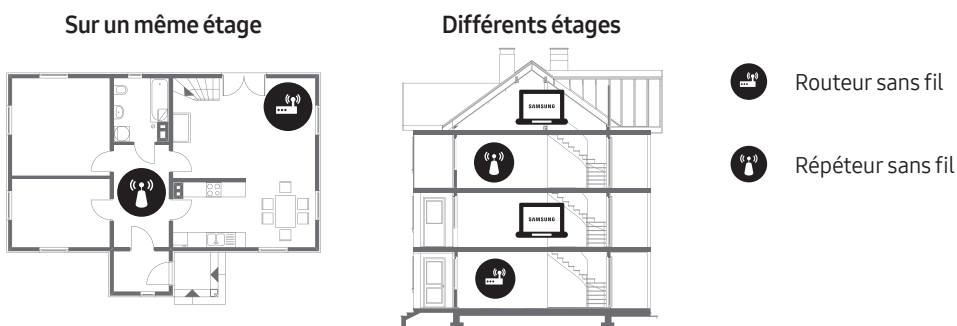

## Connexion Wi-Fi instable

- Assurez-vous que le téléviseur dispose d'une connexion réseau (🏠) > ⚙️ **Paramètres** > **Général** > **Réseau** > **État du réseau**).
- Assurez-vous que le mot de passe Wi-Fi saisi est correct.
- Vérifiez la distance entre le téléviseur et le modem/routeur. La distance ne doit pas dépasser 15,2 m.
- Limitez les interférences en n'utilisant pas les périphériques sans fil ou en les éteignant. Vérifiez aussi qu'il n'y a pas d'obstacles entre le téléviseur et le modem/routeur. (L'intensité du signal Wi-Fi peut être réduite par des appareils, des téléphones sans fil, des murs/cheminées en pierre, etc.)



- Contactez votre FAI pour lui demander de réinitialiser votre réseau afin de réenregistrer les adresses Mac de votre nouveau modem/routeur et du téléviseur.

## Problèmes avec les applications vidéo (YouTube, etc.)

- Remplacez le DNS par 8.8.8.8. Sélectionnez  >  **Paramètres** > **Général** > **Réseau** > **État du réseau** > **Param. IP** > **Config. DNS** > **Entrer manuellement** > **Serveur DNS** > entrez 8.8.8.8 > **OK**.
- Réinitialisez en sélectionnant  >  **Paramètres** > **Assistance** > **Diagnost. auto.** > **Réinitialiser Smart Hub**.

## Qu'est que l'assistance à distance ?

Le service d'assistance à distance de Samsung vous permet de bénéficier de l'aide personnalisée d'un technicien de Samsung en mesure d'effectuer à distance les actions suivantes :

- Diagnostic de votre téléviseur
- Réglage des paramètres du téléviseur à votre place
- Réinitialisation des paramètres par défaut de votre téléviseur
- Installation des mises à jour de micrologiciel recommandées



## Comment l'assistance à distance fonctionne-t-elle ?

Vous pouvez facilement disposer des services à distance d'un technicien Samsung pour votre téléviseur :

1. Appelez le centre de contact Samsung et demandez une opération de support technique à distance.
2. Ouvrez le menu de votre téléviseur, puis accédez à la section **Assistance**.
3. Sélectionnez **Gestion à distance**, puis lisez et acceptez les contrats de service. Lorsque l'écran de saisie du code PIN s'ouvre, communiquez le code PIN à l'agent.
4. Ce dernier aura alors accès à votre téléviseur.

## Capteur Eco et luminosité de l'écran



La fonction Capteur Eco règle automatiquement la luminosité de l'écran du téléviseur. Cette fonction mesure la luminosité de votre pièce et optimise automatiquement celle de votre téléviseur afin de réduire la consommation d'énergie. Si vous souhaitez la désactiver, accédez à  >  **Paramètres** > **Général** > **Solution Eco** > **Détection de la lumière ambiante**.

- Si l'écran est trop sombre lorsque vous regardez la télévision dans l'obscurité, cela peut être dû à la fonction de **Détection de la lumière ambiante**.
- Ne bloquez pas le capteur avec un objet quelconque. Cela pourrait diminuer la luminosité de l'image.

## Avertissement relatif aux images fixes



Évitez d'afficher à l'écran des images fixes (par ex. fichiers images .jpeg), des éléments d'images fixes (logos de programme de télévision, bandeaux de cotations ou d'infos au bas de l'écran, etc.) ou des images panoramiques ou au format 4:3. L'affichage permanent d'images fixes peut entraîner des phénomènes de brûlure d'écran et altérer la qualité de l'image. Pour atténuer les risques de ces conséquences négatives, suivez scrupuleusement les recommandations ci-dessous :

- Évitez d'afficher longuement la même chaîne de télévision.
- Essayez de toujours afficher les images en mode plein écran. Utilisez le menu de format d'image du téléviseur pour obtenir la meilleure configuration.
- Réduisez la luminosité et le contraste pour éviter l'apparition d'images rémanentes.
- Utilisez toutes les fonctions conçues pour réduire la rémanence et les brûlures d'écran. Pour en savoir plus, consultez l'e-Manual.

## Modification du mot de passe du téléviseur.

 >  Paramètres > Général > Gestionnaire système > Modifier PIN

1. Exécutez **Modifier PIN**, puis entrez le mot de passe actuel dans le champ approprié. Le mot de passe par défaut est "0-0-0-0" (pour la France : "1-1-1-1").
  2. Saisissez un nouveau mot de passe, puis saisissez-le de nouveau pour le confirmer. La modification du mot de passe est terminée.
- Si vous avez oublié votre code PIN, appuyez sur les touches dans l'ordre suivant pour redéfinir le code sur "0-0-0-0" (pour la France : "1-1-1-1") :

Pour le Samsung Smart Remote: Lorsque le téléviseur est activé : **VOL** → **Volume +** →  → **Volume -** →  → **Volume +** → .

## Entretien du téléviseur

- Si un autocollant était appliqué sur l'écran, son retrait peut laisser quelques traces. Nettoyez-les avant d'utiliser le téléviseur.
- Le nettoyage peut rayer l'écran et l'extérieur du téléviseur. Veillez à effectuer le nettoyage avec précaution à l'aide d'un chiffon doux pour éviter les rayures.
- Veillez à ne pas pulvériser d'eau ou tout autre liquide directement sur le téléviseur. Tout liquide qui entre dans le produit peut engendrer une défaillance, un incendie ou une électrocution.
- Pour nettoyer l'écran, éteignez le téléviseur, puis frottez délicatement les taches et les traces de doigts sur l'écran à l'aide d'un chiffon en microfibras. Nettoyez le téléviseur (hormis l'écran) à l'aide d'un chiffon en microfibre humidifié avec un peu d'eau. Ensuite, utilisez un chiffon sec pour ôter toute trace d'humidité. Lorsque vous nettoyez, n'appuyez pas trop fort sur la surface de l'écran afin de ne pas l'abîmer. N'utilisez jamais de liquide inflammable (benzène, diluant, etc.) ni de produit d'entretien. Pour les taches plus tenaces, vaporisez un peu de détergent pour écran sur un chiffon en microfibras, puis enlevez les taches au moyen de ce chiffon.

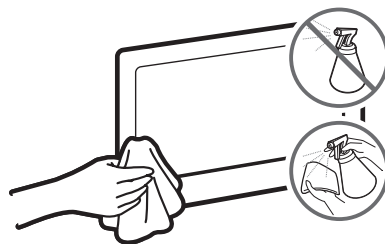

# 08 Spécifications et informations supplémentaires

## Caractéristiques techniques

Nom du modèle	UE49MU7045 / UE49MU7055 / UE49MU7075	UE55MU7045 / UE55MU7055 / UE55MU7075
Résolution de l'affichage	3840 x 2160	3840 x 2160
Taille de l'écran (diagonale)	49 pouces (123 cm)	55 pouces (138 cm)
Son (Sortie)	40 W	40 W
Socle pivotant (gauche/droite)	0°	0°
Dimensions (L x H x P) Corps Avec socle	1090,3 x 634,1 x 55,3 mm 1090,3 x 706,2 x 246,1 mm	1226,1 x 710,5 x 54,8 mm 1226,1 x 782,7 x 246,1 mm
Poids Sans socle Avec socle	14,3 kg 14,7 kg	17,4 kg 17,9 kg
Nom du modèle	UE65MU7045 / UE65MU7055 / UE65MU7075	UE75MU7045 / UE75MU7055 / UE75MU7075
Résolution de l'affichage	3840 x 2160	3840 x 2160
Taille de l'écran (diagonale)	65 pouces (163 cm)	75 pouces (189 cm)
Son (Sortie)	40 W	40 W
Socle pivotant (gauche/droite)	0°	0°
Dimensions (L x H x P) Corps Avec socle	1445,1 x 834,3 x 54,7 mm 1445,1 x 913,3 x 289,6 mm	1678,4 x 971,3 x 59,6 mm 1678,4 x 1059,4 x 354,2 mm
Poids Sans socle Avec socle	23,4 kg 24,1 kg	37,2 kg 38,1 kg

## Conditions ambiantes

Température de fonctionnement	10°C à 40°C (50°F à 104°F)
Humidité de fonctionnement	10 à 80 %, sans condensation
Température de stockage	-20°C à 45°C (-4°F à 113°F)
Humidité de stockage	5 à 95 %, sans condensation

- La conception et les spécifications peuvent être modifiées sans préavis.
- Pour plus d'informations sur l'alimentation et la consommation, reportez-vous à l'étiquette de classification apposée sur le produit.
- La consommation de courant normale est mesurée selon la norme CEI 62087.
- Celle-ci se trouve à l'intérieur de la coque de protection.

## Réduction de la consommation d'énergie

Lorsque vous éteignez le téléviseur, il passe en mode veille. En mode veille, le téléviseur continue à consommer une petite quantité de courant. Pour réduire la consommation d'énergie, débranchez le cordon d'alimentation lorsque vous prévoyez de ne pas utiliser le téléviseur pendant une période prolongée.

## Licences



The terms HDMI and HDMI High-Definition Multimedia Interface, and the HDMI Logo are trademarks or registered trademarks of HDMI Licensing LLC in the United States and other countries.

## Recommandation - UE uniquement



Par la présente, Samsung Electronics déclare que ce téléviseur satisfait aux exigences essentielles et aux autres dispositions pertinentes de la directive 1999/5/CE.

La déclaration de conformité est accessible à l'adresse <http://www.samsung.com/fr>, en cliquant sur Assistance > Obtenir de l'aide pour votre produit, et en entrant le nom du modèle dans le champ de saisie.

Cet équipement ne doit être utilisé qu'en intérieur.

Cet équipement peut fonctionner dans tous les pays de l'UE.





**Instructions de mise au rebut de ce produit (déchets d'équipements électriques et électroniques)  
(Applicable dans les pays pratiquant la collecte sélective de déchets)**

Ce symbole présent sur le produit, ses accessoires ou sa documentation indique que ni le produit, ni ses accessoires électroniques usagés (chargeur, casque audio, câble USB, etc.) ne peuvent être jetés avec les autres déchets ménagers. La mise au rebut incontrôlée des déchets présentant des risques pour l'environnement et la santé publique, veuillez séparer vos produits et accessoires usagés des autres déchets. Vous favoriserez ainsi le recyclage de la matière qui les compose dans le cadre d'un développement durable.

Les particuliers sont invités à contacter le magasin leur ayant vendu le produit ou à se renseigner auprès des autorités locales pour connaître les procédures et les points de collecte de ces produits en vue de leur recyclage.

Les utilisateurs professionnels doivent contacter leur fournisseur et consulter les conditions générales du contrat d'achat. Ce produit et ses accessoires ne peuvent être jetés avec les autres déchets professionnels et commerciaux.



**Elimination des piles de ce produit  
(Applicable dans les pays pratiquant la collecte sélective de déchets)**

Le symbole présent sur le manuel, l'emballage ou les piles indique que celles-ci ne doivent pas être éliminées en fin de vie avec les autres déchets ménagers. Le cas échéant, les symboles chimiques Hg, Cd ou Pb signifient que la pile contient du mercure, du cadmium ou du plomb à des niveaux supérieurs aux niveaux de référence indiqués dans la directive CE 2006/66. Si les piles ne sont pas correctement éliminées, ces substances peuvent causer des dommages à la santé humaine ou l'environnement.

Afin de protéger les ressources naturelles et de favoriser la réutilisation du matériel, veuillez à séparer les piles des autres types de déchets et à les recycler via votre système local de collecte gratuite des piles et accumulateurs.

Pour en savoir plus sur les engagements de Samsung en matière d'environnement et les obligations réglementaires spécifiques à un produit (REACH, DEEE, piles, etc.), rendez-vous sur [http://www.samsung.com/uk/aboutsamsung/samsungelectronics/corporatecitizenship/data\\_corner.html](http://www.samsung.com/uk/aboutsamsung/samsungelectronics/corporatecitizenship/data_corner.html)



ATTENTION : POUR EVITER TOUT RISQUE D'INCENDIE, TENEZ TOUJOURS CE PRODUIT A DISTANCE DES BOUGIES OU AUTRES FLAMMES OUVERTES.



# Antes de leer este manual del usuario

El televisor se suministra con este manual del usuario y un e-Manual integrado.

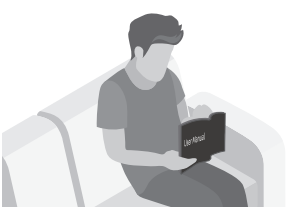
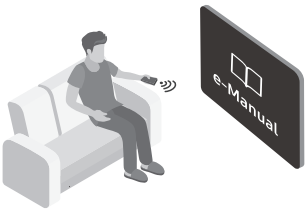

Antes de leer este manual del usuario, revise lo siguiente:

	<b>Manual del usuario</b>	Lea el manual del usuario proporcionado para obtener información sobre la seguridad, la instalación, los accesorios, la configuración inicial y las especificaciones del producto.
	<b>e-Manual</b>	Para obtener más información acerca de este televisor, lea el e-Manual integrado en el producto. <ul style="list-style-type: none"><li>• Para abrir el e-Manual,  &gt;  <b>Config.</b> &gt; <b>Asistencia</b> &gt; <b>Abrir e-Manual</b></li></ul>



Puede descargarse el manual del usuario desde el sitio web y leer el contenido en su ordenador o dispositivo móvil.

## Aprendizaje de las funciones de asistencia del e-Manual

- Desde el e-Manual no se puede acceder a algunas pantallas de menú.







	<b>(Buscar)</b>	Elija un elemento de los resultados de búsqueda para cargar la página correspondiente.
<b>A-Z</b>	<b>(Índice)</b>	Seleccione una palabra clave para ir a la página correspondiente.
	<b>(Últimos vistos)</b>	Seleccione un tema de la lista de temas consultados recientemente.

## Aprendizaje de las funciones de los botones que aparecen en las páginas de los temas del e-Manual

	<b>(Inténtelo)</b>	Acceda al elemento de menú asociado y pruebe la función directamente.
	<b>(Vínculo)</b>	Acceda a un tema al que se hace referencia en la página de un tema del e-Manual.

# ¡Advertencia! Instrucciones importantes de seguridad

Lea las instrucciones de seguridad antes de utilizar el televisor.

<b>PRECAUCIÓN</b>			Producto de Clase II: Este símbolo indica que no se requiere una conexión de seguridad de puesta a tierra (toma de tierra).
<b>PELIGRO DE DESCARGA ELÉCTRICA. NO ABRIR.</b>			
PRECAUCIÓN: PARA REDUCIR EL PELIGRO DE DESCARGA ELÉCTRICA, NO RETIRE LA CUBIERTA. NO HAY PIEZAS EN EL INTERIOR QUE PUEDA REPARAR EL USUARIO. CONSULTE AL PERSONAL CUALIFICADO DE SERVICIO TÉCNICO.			Tensión CA: La tensión nominal marcada con este símbolo es tensión CA.
	Este símbolo indica la presencia de alto voltaje en el interior. Es peligroso entrar en contacto con cualquier pieza interior de este producto.		Tensión CC: La tensión nominal marcada con este símbolo es tensión CC.
	Este símbolo indica que con este producto se incluye documentación importante correspondiente al funcionamiento y mantenimiento.		Precaución. Consulte las instrucciones antes de usar: Este símbolo informa de que se debe consultar el manual del usuario para obtener más información relativa a la seguridad.

- Las ranuras y aberturas existentes en la unidad y en la parte posterior o inferior se facilitan para proporcionar la ventilación necesaria. Para garantizar el funcionamiento fiable de este aparato y para evitar que se sobrecaliente, estas ranuras y aberturas nunca deben bloquearse ni cubrirse.
  - No coloque este aparato en un espacio cerrado, como una librería o un armario empotrado, a menos que se proporcione una ventilación adecuada.
  - No instale este aparato cerca o sobre un radiador o una rejilla de aire caliente, ni en lugares expuestos a la luz solar directa.
  - No coloque recipientes con agua sobre este aparato (jarrones, etc.), ya que podría originar un incendio o una descarga eléctrica.
- No exponga este aparato a la lluvia ni lo coloque cerca del agua (en la proximidad de una bañera, un lavabo, un fregadero o un lavadero, en un sótano húmedo o junto a una piscina, etc.). Si este aparato se moja accidentalmente, desenchúfelo y póngase en contacto inmediatamente con un distribuidor autorizado.
- Este aparato utiliza pilas. En su localidad pueden existir regulaciones que exijan eliminar las pilas adecuadamente. Póngase en contacto con las autoridades locales para obtener información sobre la eliminación y el reciclaje.
- No sobrecargue las tomas murales, los alargadores ni los adaptadores por encima de su capacidad, ya que podría generar incendios o descargas eléctricas.
- Los cables de alimentación deben colocarse de forma que no puedan pisarse ni quedar atrapados por objetos situados encima o contra ellos. Preste especial atención a la parte del cable próximo al enchufe, la toma mural y la salida del aparato.

- Para proteger este aparato durante una tormenta eléctrica o cuando no lo utilice durante periodos prolongados, desenchúfelo de la toma de la pared y desconecte la antena o el sistema de cable. Esto evitará que el equipo se dañe por rayos o picos de tensión de la línea eléctrica.
- Antes de conectar el cable de alimentación de CA a la toma del adaptador de CC, asegúrese de que la designación del voltaje del adaptador de CC se corresponda con la red eléctrica local.
- No inserte ningún objeto metálico en las aberturas del aparato. Podría causar una descarga eléctrica.
- Para evitar descargas eléctricas, no toque nunca el interior de este aparato. Solo un técnico cualificado debe abrir este aparato.
- Cuando conecte el cable de alimentación, compruebe que el enchufe está firmemente insertado. Cuando desenchufe el cable de alimentación de la toma de corriente, tire siempre del enchufe. Nunca lo desenchufe tirando del cable de alimentación. No toque el cable de alimentación con las manos mojadas.
- Si este aparato no funciona normalmente, en especial si produce ruidos u olores extraños, desenchúfelo inmediatamente y póngase en contacto con un distribuidor o centro de servicio técnico autorizado.
- Desenchufe el televisor de la toma de corriente si no lo va a utilizar o si va a ausentarse durante un periodo prolongado (en especial si se van a quedar en casa niños, ancianos o personas discapacitadas sin compañía).
  - El polvo acumulado puede hacer que el cable de alimentación genere chispas y calor elevado o deteriore el material de aislamiento, con el resultado de una descarga eléctrica, una fuga de electricidad o un incendio.
- Póngase en contacto con un centro de servicio Samsung autorizado si va a instalar el televisor en un lugar expuesto a gran cantidad de polvo, temperaturas extremas, alto nivel de humedad y productos químicos, o en lugares donde vaya a funcionar las 24 horas del día, como aeropuertos, estaciones de ferrocarril, etc. Si no lo hace puede provocar graves daños en el televisor.
- Utilice solo un enchufe y una toma de pared correctamente conectados a tierra.
  - Una toma a tierra inadecuada puede producir descargas eléctricas o desperfectos en el equipo. (Solo equipos de Clase I.)
- Para apagar completamente el aparato, desenchúfelo de la toma de la pared. Para asegurar que puede desconectar el aparato rápidamente si fuera necesario, compruebe que la toma de corriente y el enchufe resultan fácilmente accesibles.
- Guarde los accesorios (pilas, etc.) en un lugar seguro fuera del alcance de los niños.
- No deje caer el producto ni lo someta a impactos. Si el producto se estropea, desenchufe el cable de alimentación y póngase en contacto con un centro de servicio de Samsung.
- Para limpiar el aparato, desenchufe el cable de alimentación de la toma mural y límpielo con un paño suave y seco. No utilice ningún producto químico como cera, benzol, alcohol, disolventes, insecticidas, ambientadores de aire, lubricantes o detergentes. Estos productos químicos pueden deteriorar el aspecto del televisor o borrar las estampaciones del producto.
- Evite que cualquier líquido salpique el aparato o gotee sobre él.
- No tire las pilas al fuego.
- No cortocircuite, desmonte ni sobrecaliente las pilas.
- Hay peligro de explosión si reemplaza las pilas usadas del mando a distancia por otras de un tipo incorrecto. Reemplace la pila solo por una igual o de especificaciones equivalentes.

\* Las figuras y las ilustraciones de este manual del usuario se proporcionan como referencia solamente y pueden no coincidir con el aspecto real del producto. El diseño y las especificaciones del producto están sujetos a cambios sin previo aviso.

Los idiomas de la CEI (ruso, ucraniano, kazajo) no están disponibles para este producto, ya que se fabrica para usuarios de la Unión Europea.

# Contenido

Antes de leer este manual del usuario	2
¡Advertencia! Instrucciones importantes de seguridad	3

## 01 ¿Qué hay en la caja?

## 02 Instalación del televisor

Instalación del televisor en una pared	7
Ventilación adecuada del televisor	8
Montaje del televisor en el soporte	8
Precauciones de seguridad: Sujeción del televisor a la pared para evitar que se caiga	9

## 03 Control de los dispositivos externos con el mando a distancia del televisor (configuración del mando a distancia universal)

## 04 El Samsung Smart Remote

Emparejamiento del televisor con el Samsung Smart Remote	12
Instalación de las pilas en el Samsung Smart Remote	12

## 05 Configuración inicial

Uso del Controlador TV	13
------------------------	----

## 06 Conexión a una red

Conexión de la red - Inalámbrica	14
Conexión de la red - Cable	14

## 07 Solución de problemas y mantenimiento

Solución de problemas	15
¿Qué es la asistencia a distancia?	17
Sensor económico y brillo de la pantalla	17
Advertencia sobre las imágenes fijas	18
Cambio de la contraseña del televisor	18
Cuidado del televisor	18

## 08 Especificaciones e información adicional

Especificaciones	19
Consideraciones medioambientales	19
Reducción del consumo de energía	20
Licencias	20

# 01 ¿Qué hay en la caja?

Compruebe que los artículos siguientes vengan incluidos con su televisor. Si falta alguno, póngase en contacto con su distribuidor.

- Samsung Smart Remote y 2 pilas AAA
- Manual del usuario
- Cable de alimentación del televisor
- Tarjeta de garantía / Guía de información legal (no disponible en algunos lugares)

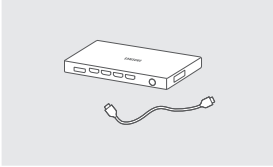

One Connect / cable One Connect

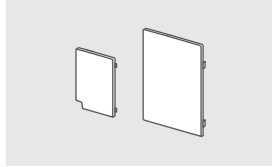

Tapa de terminales

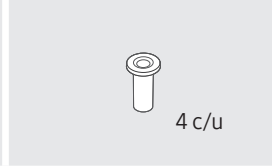

Adaptador de montaje mural

- El color y la forma de los componentes pueden variar según los modelos.
- Los cables no incluidos se pueden adquirir por separado.
- Cuando abra la caja compruebe que no haya accesorios ocultos por los materiales del embalaje.
- Para asegurar el rendimiento óptimo de su televisor, siga las instrucciones para la instalación del cable en la Guía de instalación rápida.

Se puede cobrar una tarifa administrativa si:

- (a) el usuario solicita un técnico y no se encuentra ningún defecto en el producto (es decir, si no se ha leído el manual del usuario).
- (b) el usuario lleva el producto a reparar a un centro de servicio y no se encuentra ningún defecto en el producto (es decir, si no se ha leído el manual del usuario).

Se le comunicará la tarifa administrativa antes de que le visite el técnico.



**Advertencia:** La pantalla se puede dañar si se presiona directamente sobre ella. Le recomendamos que levante el televisor sujetándolo por los bordes, como se muestra.



# 02 Instalación del televisor

## Instalación del televisor en una pared



Si instala este televisor en la pared, debe seguir estrictamente las indicaciones del fabricante. Si no se instala correctamente, el televisor se puede deslizar o caer y causar lesiones graves a niños o adultos y dañarse seriamente.

Para los modelos que proporcionan adaptadores para el montaje mural, instálelos como se muestra en la siguiente figura antes de instalar el kit de montaje mural.

- Consulte el manual de instalación proporcionado con el kit de montaje mural de Samsung.

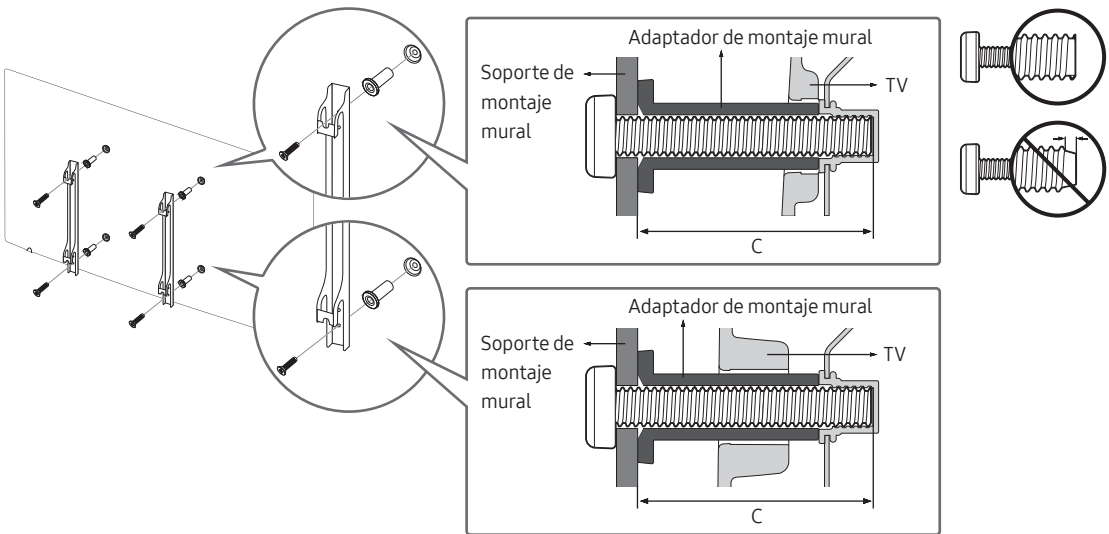

- Samsung Electronics no se hace responsable de los daños causados al producto, al usuario o a terceros si decide efectuar la instalación del montaje mural personalmente.
- Puede instalar el montaje mural en una pared sólida y perpendicular al suelo. Antes de instalar el montaje mural en superficies que no sean una placa de yeso, póngase en contacto con el distribuidor más cercano para obtener información adicional. Si se instala el televisor en un techo o una pared que estén inclinados, puede caerse y causar graves lesiones personales.
- Las dimensiones estándar de los kits de montaje mural se muestran en la tabla de la página siguiente.
- Si instala un montaje mural de terceros, tenga en cuenta que la longitud de los tornillos que puede usar para ajustar el televisor en el soporte se muestra en la columna C de la página siguiente.
- Cuando instale un kit de montaje mural, le recomendamos que ajuste los cuatro tornillos VESA.
- Si desea instalar un kit de montaje mural que solo se sujete a la pared con dos tornillos superiores, asegúrese de utilizar un kit de montaje mural Samsung que admita ese tipo de instalación. (Es posible que no pueda adquirir este tipo de montaje mural en algunas regiones geográficas.)

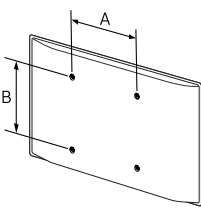
Tamaño del televisor en pulgadas	Especificaciones de los orificios de los tornillos VESA (A x B) en milímetros	C (mm)	Tornillo estándar	Cantidad	
49 ~ 75	400 x 400	43 ~ 45	M8	4	



**No instale el kit de montaje mural con el televisor encendido. Se podría producir una descarga eléctrica con riesgo de causar lesiones personales.**

- No use tornillos con una longitud superior a la medida estándar o que no cumplan con las especificaciones de tornillos estándar VESA. Los tornillos que sean demasiado largos pueden causar daños en el interior del televisor.
- Para montajes murales que no cumplen las especificaciones de tornillos estándar VESA, la longitud de éstos puede variar dependiendo de las especificaciones del montaje mural.
- No apriete excesivamente los tornillos. Se podría dañar el producto o provocar la caída de este con riesgo de causar lesiones personales. Samsung no se hace responsable de este tipo de accidentes.
- Samsung no se hace responsable de daños o lesiones personales cuando se usa un montaje mural que no cumple con las especificaciones VESA o cuando el cliente no sigue las instrucciones de instalación del producto.
- No monte el televisor con una inclinación de más de 15 grados.
- Son necesarias dos personas para montar el televisor en una pared.
- Si instala el televisor en la pared, le recomendamos especialmente que lo monte en posición horizontal.

## Ventilación adecuada del televisor

Cuando instale el televisor, deje una distancia de al menos 10 cm entre el televisor y otros objetos (paredes, laterales del mueble, etc.) para asegurar una ventilación adecuada. Si no se mantiene una ventilación adecuada se podría producir un incendio o un problema con el producto como resultado del aumento de la temperatura interna. Cuando instale el televisor con un soporte o un montaje mural, es muy aconsejable utilizar solamente las piezas proporcionadas por Samsung Electronics. El uso de piezas proporcionadas por otros fabricantes puede causar problemas con el producto o lesiones personales derivadas de la caída del producto.

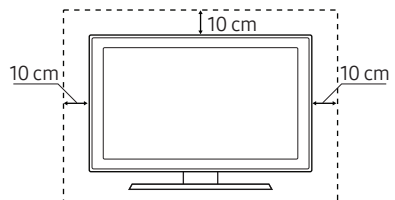
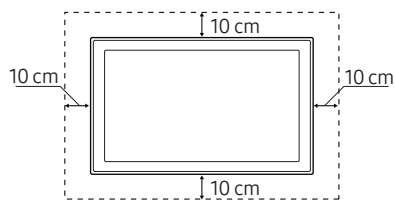
Instalación con soporte	Instalación con montaje mural
	

## Montaje del televisor en el soporte

Asegúrese de que no falta ningún accesorio y monte el soporte siguiendo las instrucciones de montaje proporcionadas.



# Precauciones de seguridad: Sujeción del televisor a la pared para evitar que se caiga



**Precaución:** Tirar del televisor, empujarlo o colgarse de él puede provocar su caída. Evite especialmente que los niños se cuelguen del televisor o lo desestabilicen. El televisor podría caer sobre ellos y causarles lesiones graves o incluso la muerte. Siga las medidas de seguridad del folleto incluido con el televisor. Para mejorar la estabilidad y la seguridad puede adquirir un dispositivo antivuelco e instalarlo como se explica a continuación.



**ADVERTENCIA:** Nunca coloque el televisor en un lugar inestable. El televisor podría caer y causar lesiones personales graves o incluso la muerte. Muchas lesiones, en especial en el caso de los niños, pueden evitarse tomando sencillas precauciones como

- Utilizar armarios o estantes recomendados por el fabricante del televisor.
  - Utilizar solo muebles capaces de soportar el televisor con seguridad.
  - Asegurarse de que el televisor no sobresale del borde del mueble que lo sostiene.
  - No colocar el televisor sobre muebles altos (por ejemplo, estantes o librerías) sin haber anclado el mueble y el televisor en un soporte adecuado.
  - No colocar el televisor sobre un tejido u otro material que pueda estar situado entre el televisor y el mueble que lo sostiene
  - Informar a los niños de los peligros de subirse al mueble para llegar al televisor o a sus mandos.
- Las mismas precauciones que toma con el televisor nuevo deberá aplicarlas al aparato viejo si tiene la intención de conservarlo y cambiarlo de lugar.
- Cuando deba cambiar de lugar el televisor o levantarlo para sustitución o limpieza, asegúrese de no tirar del soporte.

## Precauciones para evitar la caída del televisor

1. Utilice los tornillos apropiados, fije firmemente un juego de bridas a la pared. Asegúrese de que los tornillos están bien sujetos.
  - Según el tipo de pared quizás necesite algún material adicional para el anclaje.
2. Utilice los tornillos del tamaño apropiado, fije firmemente un juego de bridas al televisor.
  - Para las especificaciones de los tornillos, consulte la parte referida a tornillo estándar de la tabla de la sección "Instalación del televisor en una pared".
3. Monte una cadena fuerte y resistente entre las bridas del televisor y las de la pared de manera que quede bien tensada.
  - Instale el televisor cerca de la pared para evitar que caiga hacia atrás.
  - Instale la cadena de manera que las bridas de la pared estén a la misma o a menor altura que las bridas del televisor.

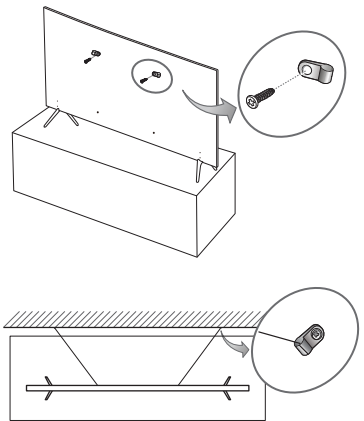

## 03 Control de los dispositivos externos con el mando a distancia del televisor (configuración del mando a distancia universal)

### > Fuente > Control universal

La función del mando a distancia universal permite controlar, con el mando a distancia del televisor, decodificadores de cable, reproductores Blu-ray, sistemas Home Theatre y otros dispositivos externos conectados al televisor.

Para obtener más información sobre cómo usar la función del mando a distancia universal, consulte el capítulo “Mando a distancia y periféricos > Control de los dispositivos externos con el mando a distancia del televisor - Uso del mando universal” del e-Manual.

- Algunos dispositivos externos conectados al televisor quizás no admitan la función del mando universal.

# 04 El Samsung Smart Remote

**(Alimentación)**  
Pulse para encender o apagar el televisor.

**123 (Teclado numérico)**  
Cuando se pulsa, aparecen unos números en la parte inferior de la pantalla. Seleccione los números y luego seleccione **Hecho** para introducir un valor numérico. Se utiliza para cambiar de canal, introducir un PIN o un código ZIP, etc.

- Cuando se pulsa durante 1 segundo o más, aparece el menú TTX.

**Control de dirección (arriba/abajo/izquierda/derecha)**  
Mueva el enfoque y cambia los valores que se ven en el menú del televisor.

**(Volver)**  
Vuelve al menú anterior. Cuando se pulsa durante 1 segundo o más, la función que se está ejecutando finaliza. Cuando se pulsa mientras se ve un programa, aparece el canal anterior.

**(Reproducir/pausa)**  
Cuando se pulsa, aparecen los controles de reproducción. Utilícelos para controlar el contenido multimedia que se está reproduciendo.

**(Smart Hub)**  
Vuelve a la pantalla de inicio.

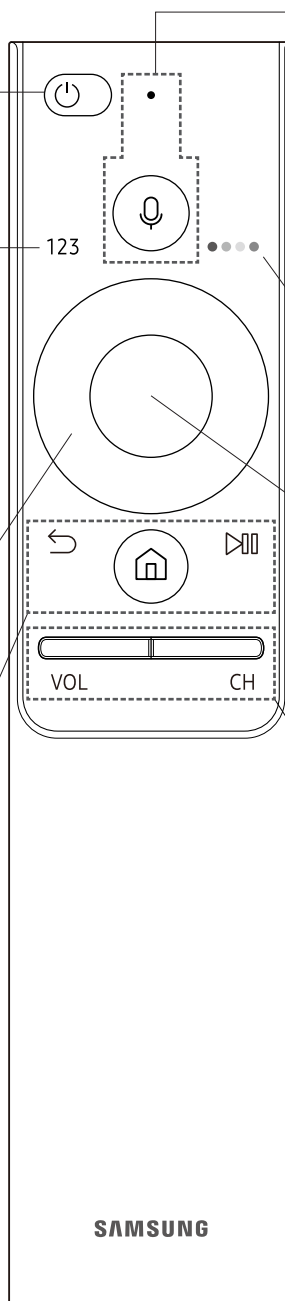

**(Interacción de voz)**  
Ejecuta **Interacción de voz**. Pulse el botón, diga un comando de voz y suelte el botón para ejecutar Interacción de voz. Cuando se pulsa una vez, aparece la guía de **Interacción de voz**.

- Los idiomas y las funciones admitidos para la interacción de voz pueden variar según la región geográfica.

**4 botones de colores**  
Utilice estos botones de colores para acceder a las opciones adicionales específicas de la función que está utilizando.

**Seleccionar**  
Selecciona o ejecuta el elemento resaltado. Cuando se pulsa mientras se está viendo un contenido, aparece la información detallada del programa. Cuando se vuelve a pulsar, se puede seleccionar o ejecutar cualquiera de las funciones mostradas.

**VOL (Volumen)**  
Mueva el botón arriba o abajo para ajustar el volumen. Para silenciar el sonido, pulse el botón. Cuando se pulsa durante 1 segundo o más, aparece el menú **Métodos abreviados de accesibilidad**.



**CH (Canal)**  
Mueva el botón arriba o abajo para cambiar el canal. Para ver la pantalla **Guía**, pulse el botón.

- Cuando se pulsa durante 1 segundo o más, aparece la pantalla **Lista de canales**.

SAMSUNG

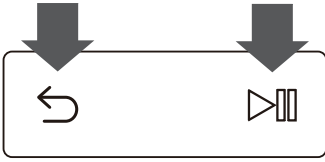
## Emparejamiento del televisor con el Samsung Smart Remote



Cuando se enciende el televisor por primera vez, el Samsung Smart Remote se empareja automáticamente con el televisor. Si el Samsung Smart Remote no se empareja automáticamente con el televisor, apúntelo hacia el sensor del mando a distancia de éste y, a continuación, mantenga pulsados al mismo tiempo los botones  y  como se muestra en la figura de la izquierda durante 3 segundos o más.

## Instalación de las pilas en el Samsung Smart Remote

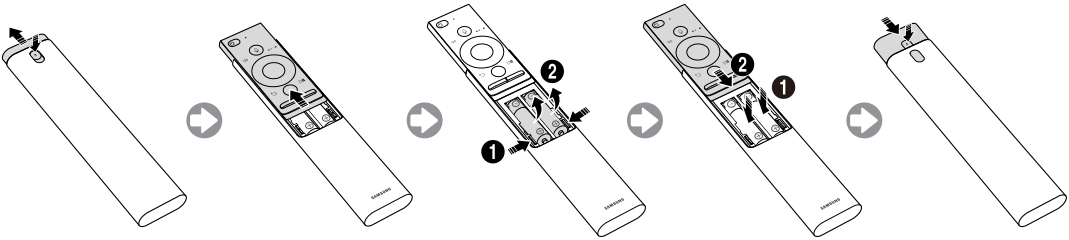

1. Presione el botón ▲ de la parte superior posterior del Samsung Smart Remote. El cuerpo del mando sobresaldrá levemente de la cubierta.
  2. Dé la vuelta al mando y deslice el cuerpo del mando hacia arriba hasta dejar al descubierto el compartimento de las pilas.
  3. Presione los botones ► y ◀ que hay a cada lado del compartimento de las pilas para extraer las pilas gastadas.
  4. Inserte dos pilas nuevas (1,5 V, tipo AAA) en el compartimento asegurándose de que las polaridades (+, -) estén orientadas correctamente. A continuación, vuelva a colocar el cuerpo del mando hasta dejarlo casi en su posición original.
  5. Dé la vuelta al mando, mantenga presionado el botón ▲ de la parte posterior superior y deslice el cuerpo del mando hasta volver a colocarlo en su lugar.
- Se recomienda utilizar pilas alcalinas por su más larga duración.

# 05 Configuración inicial

El cuadro de diálogo de la configuración inicial aparece cuando se enciende el televisor primera vez. Siga las indicaciones en pantalla para completar el proceso de configuración inicial. Puede llevar a cabo manualmente este proceso más adelante en el menú **Config. > General > Iniciar la configuración**.

- Si conecta un dispositivo a HDMI1 antes de iniciar la instalación, el Tipo de canal cambia a decodificador automáticamente.
- Si no desea seleccionar el Decodificador, seleccione **Antena**.

## Uso del Controlador TV

Puede encender el televisor con el botón **Controlador TV** de la parte inferior del televisor y luego utilizar el menú Control. El **Menú Control** aparece cuando se pulsa el controlador del televisor con el televisor encendido. Para obtener más información sobre su uso, consulte la siguiente figura.

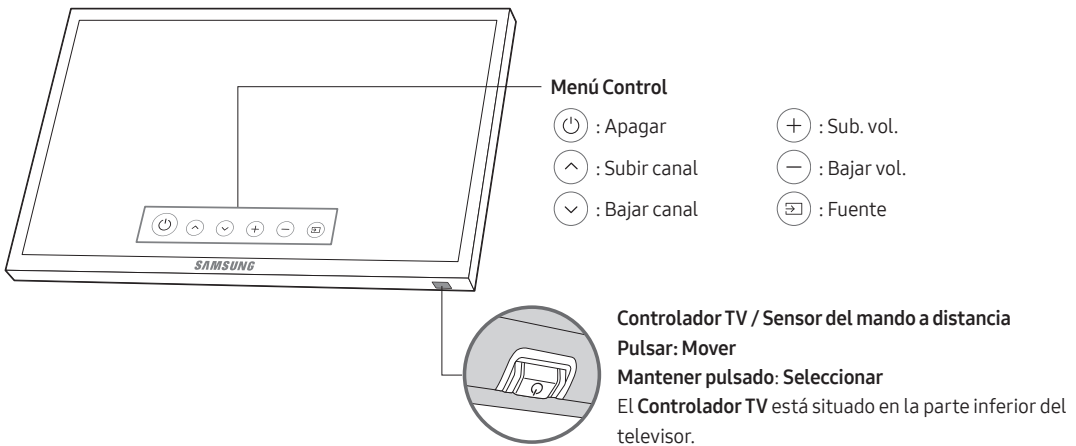

## 06 Conexión a una red

Si conecta el TV a una red podrá acceder a servicios en línea como Smart Hub y actualizar el software.

### Conexión de la red - Inalámbrica

Conecte el televisor a Internet con un enrutador o un módem estándar.



### Conexión de la red - Cable

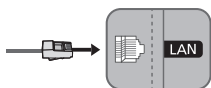

Conecte el televisor a la red mediante un cable LAN.

- Utilice un cable Cat 7 (tipo \*STP) para la conexión.  
\* Shielded Twist Pair

# 07 Solución de problemas y mantenimiento

## Solución de problemas

Si el televisor parece tener un problema, compruebe en primer lugar esta lista de posibles problemas y soluciones. También puede revisar la sección Solución de problemas del e-Manual. Si ninguno de los consejos funciona, visite “www.samsung.com” y haga clic en Atención al Cliente o póngase en contacto con el centro de llamadas que encontrará en la lista de la última página.

- Este panel LED TFT está constituido por subpíxeles que requieren de una tecnología altamente sofisticada para su fabricación. No obstante, puede que aparezcan algunos píxeles brillantes u oscuros en la pantalla. Estos píxeles no influirán en el rendimiento del aparato.
- Para mantener su televisor en un estado óptimo, actualice el último software. Utilice las funciones **Actualizar ahora** o **Actualización automática** del menú del televisor (🏠 > ⚙️ **Config.** > **Asistencia** > **Actualización del software** > **Actualizar ahora** o **Actualización automática**).

### El televisor no se enciende.

- Compruebe si el cable de alimentación CA está bien conectado en el televisor y en la toma de la pared.
- Compruebe si la toma de la pared funciona y si el indicador de alimentación del televisor está encendido y muestra un color rojo continuo.
- Pulse el botón de encendido del televisor para asegurarse de que el problema no está en el mando a distancia. Si el televisor se enciende, consulte “El mando a distancia no funciona” a continuación.

### No hay imagen/vídeo/sonido o la imagen/el vídeo/el sonido de un dispositivo externo están distorsionados, o en el televisor se muestra “No hay señal o es débil” o no se encuentra el canal.

- Asegúrese de que la conexión al dispositivo es correcta y que todos los cables están bien insertados.
- Desconecte y vuelva a conectar todos los cables del televisor y de los dispositivos externos. Si es posible, inténtelo con nuevos cables.
- Confirme que se ha seleccionado la fuente de entrada correcta (🏠 > **Fuente**).
- Realice un autodiagnóstico del televisor para determinar si el origen del problema está en el televisor o en el dispositivo (🏠 > ⚙️ **Config.** > **Asistencia** > **Autodiagnóstico** > **Iniciar prueba de imagen** o **Iniciar prueba de sonido**).
- Si los resultados de la prueba son normales, reinicie los dispositivos conectados desenchufando y volviendo a enchufar el cable de alimentación de cada dispositivo. Si el problema persiste, consulte la guía de conexión que se encuentra en el manual de usuario del dispositivo conectado.
- Si el televisor no está conectado a un decodificador de cable o satélite, ejecute **Sintonización automática** para buscar canales (🏠 > ⚙️ **Config.** > **Emisión** > **Configuración de la sintonización automática** > **Sintonización automática**).
  - Esta función solo está disponible en algunos modelos de unas zonas geográficas específicas.

## El mando a distancia no funciona.

- Compruebe si el indicador de alimentación del televisor parpadea al pulsar el botón de encendido del mando a distancia. Si no lo hace, cambie las pilas del mando a distancia.
- Asegúrese de que las pilas están instaladas con los polos (+/-) en la dirección correcta.
- Apunte con el mando a distancia directamente al televisor desde una distancia de 1,5~1,8 metros.
- Si junto con el televisor se proporcionaba un Samsung Smart Remote (mando Bluetooth), deberá emparejarlo con el televisor.

## El mando a distancia del decodificador de cable o satélite no enciende ni apaga el televisor ni ajusta el volumen.

- Programe el mando a distancia del decodificador de cable o satélite para que haga funcionar el televisor. Consulte el manual de usuario del decodificador de cable o satélite para conocer el código del televisor SAMSUNG.

## Los ajustes del televisor se pierden después de 5 minutos.

- El televisor está en **Modo Demo tienda**. Cambie el **Modo de uso** del menú **General** a **Modo casa** (🏠 > ⚙️ **Config.** > **General** > **Administrador del sistema** > **Modo de uso** > **Modo casa**).

## Wi-Fi intermitente

- Asegúrese de que el televisor tiene conexión de red (🏠 > ⚙️ **Config.** > **General** > **Red** > **Estado de red**).
- Asegúrese de que la contraseña de Wi-Fi se ha introducido correctamente.
- Compruebe la distancia entre el televisor y el módem/enrutador. La distancia no debe exceder los 15,2 m.
- Para reducir la interferencia deje de utilizar o apague los dispositivos inalámbricos. Verifique también que no hay obstáculos entre el televisor y el módem/enrutador. (La intensidad de la señal Wi-Fi puede verse reducida por aparatos, teléfonos inalámbricos, paredes o chimeneas de piedra, etc.)

Casa de una sola planta

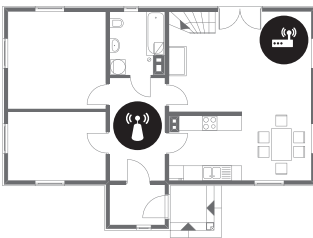

Casa de varias plantas



Enrutador inalámbrico







Repetidor inalámbrico

- Póngase en contacto con su proveedor de servicios de Internet para que le reinicie el circuito de red para volver a registrar las direcciones MAC de su nuevo módem/enrutador y el televisor.



## Problemas con la aplicación de vídeo (Youtube etc.)

- Cambie el DNS a 8.8.8.8. Seleccione  >  **Config.** > **General** > **Red** > **Estado de red** > **Configurar IP** > **Configuración DNS** > **Introducir manualmente** > **Servidor DNS** > introduzca 8.8.8.8 > **Aceptar**.
- Reinicie seleccionando  >  **Config.** > **Asistencia** > **Autodiagnóstico** > **Restablecer Smart Hub**.

## ¿Qué es la asistencia a distancia?

El servicio de asistencia a distancia de Samsung le ofrece ayuda individual por parte de un técnico de Samsung que a distancia puede:

- Hacer un diagnóstico del televisor
- Ajustar la configuración del televisor
- Recuperar la configuración de fábrica del televisor
- Instalar las actualizaciones de firmware recomendadas



## ¿Cómo funciona la asistencia técnica a distancia?

Recibir el servicio de asistencia técnica a distancia de Samsung para el televisor es sencillo:

1. Llame al Centro de Atención al Cliente de Samsung y solicite asistencia a distancia.
2. Abra el menú de su televisor y vaya a la sección **Asistencia**.
3. Seleccione **Control remoto** y después lea y acepte el acuerdo de servicio. Cuando aparezca la ventana del PIN, proporcione el número PIN al agente.
4. El agente accederá a su televisor.

## Sensor económico y brillo de la pantalla



El sensor económico ajusta automáticamente el brillo del televisor. Esta función mide la iluminación de la sala y optimiza el brillo del televisor automáticamente para reducir el consumo de energía. Si desea desactivarlo, vaya a  >  **Config.** > **General** > **Solución económica** > **Detección de luz ambiental**.

- Si la pantalla está demasiado oscura mientras ve la televisión en un entorno oscuro, puede deberse a la función **Detección de luz ambiental**.
- No bloquee el sensor con ningún objeto. Podría reducir el brillo de la imagen.

## Advertencia sobre las imágenes fijas



Evite mostrar en la pantalla imágenes fijas (como archivos de imágenes jpeg) o elementos de imágenes fijas (como logotipos de canales de televisión, barras de cotizaciones o de noticias en la parte inferior de la pantalla, etc.) o programas con formato de imagen panorámica o 4:3. Una visualización continuada de imágenes fijas puede causar un desgaste de la pantalla LED, lo que afectará a la calidad de la imagen. Para reducir el riesgo de este efecto adverso, siga las recomendaciones siguientes:

- Evite mostrar el mismo canal de televisión durante periodos prolongados.
- Intente ver siempre las imágenes en pantalla completa. Utilice el menú del formato de imagen del televisor para obtener la mejor coincidencia.
- Reduzca el brillo y el contraste para prevenir la aparición de la retención de imágenes.
- Utilice todas las funciones del televisor diseñadas para reducir la retención de imagen y el desgaste de pantalla. Para obtener más información consulte el e-Manual.

## Cambio de la contraseña del televisor

 >  **Config.** > **General** > **Administrador del sistema** > **Cambiar PIN**

1. Ejecute **Cambiar PIN** e introduzca la contraseña actual en el campo de la contraseña. La contraseña predeterminada es "0-0-0-0" (Francia: "1-1-1-1").
  2. Introduzca la nueva contraseña y después vuelva a introducirla para confirmarla. El cambio de contraseña se ha completado.
- Si ha olvidado el código PIN, pulse los botones en la siguiente secuencia para reiniciar el PIN a "0-0-0-0" (Francia: "1-1-1-1"):

Para el Samsung Smart Remote: Cuando se enciende el televisor: **VOL** → **Sub. vol.** →  → **Bajar vol.** →  → **Sub. vol.** → .

## Cuidado del televisor

- Si se ha adherido una pegatina en la pantalla del televisor, al despegarla pueden quedar restos. Límpielos antes de utilizar el televisor.
- Durante la limpieza se puede rayar el exterior y la pantalla del televisor. Limpie cuidadosamente la parte exterior y la pantalla con un paño suave para evitar que se raye.
- No rocíe agua ni líquidos directamente sobre el televisor. Si penetra líquido en el producto se puede originar un problema en el funcionamiento, un incendio o una descarga eléctrica.
- Para limpiar la pantalla, apague el televisor y elimine con cuidado las manchas y huellas de dedos del panel con un paño de microfibra. Limpie el cuerpo principal o el panel del televisor con un paño de microfibra ligeramente humedecido con agua. A continuación, seque la humedad con un paño seco. Cuando limpie no aplique una fuerza excesiva sobre la superficie, ya que podría dañar el panel. No utilice nunca líquidos inflamables (benceno, disolventes, etc.) ni productos de limpieza. Para eliminar manchas difíciles, rocíe una pequeña cantidad de limpiador de pantallas en un paño de microfibra y límpielas.

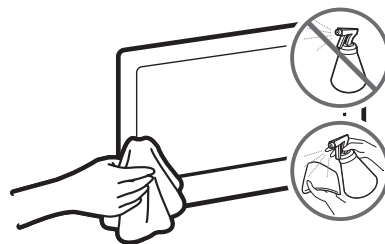

# 08 Especificaciones e información adicional

## Especificaciones

Nombre del modelo	UE49MU7045 / UE49MU7055 / UE49MU7075	UE55MU7045 / UE55MU7055 / UE55MU7075
Resolución de pantalla	3840 x 2160	3840 x 2160
Tamaño de pantalla (diagonal)	49 pulgadas (123 cm)	55 pulgadas (138 cm)
Sonido (Salida)	40 W	40 W
Giro del soporte (izquierda/derecha)	0°	0°
Dimensiones (an. x al. x pr.) Cuerpo principal Con el soporte	1090,3 x 634,1 x 55,3 mm 1090,3 x 706,2 x 246,1 mm	1226,1 x 710,5 x 54,8 mm 1226,1 x 782,7 x 246,1 mm
Peso Sin el soporte Con el soporte	14,3 kg 14,7 kg	17,4 kg 17,9 kg
Nombre del modelo	UE65MU7045 / UE65MU7055 / UE65MU7075	UE75MU7045 / UE75MU7055 / UE75MU7075
Resolución de pantalla	3840 x 2160	3840 x 2160
Tamaño de pantalla (diagonal)	65 pulgadas (163 cm)	75 pulgadas (189 cm)
Sonido (Salida)	40 W	40 W
Giro del soporte (izquierda/derecha)	0°	0°
Dimensiones (an. x al. x pr.) Cuerpo principal Con el soporte	1445,1 x 834,3 x 54,7 mm 1445,1 x 913,3 x 289,6 mm	1678,4 x 971,3 x 59,6 mm 1678,4 x 1059,4 x 354,2 mm
Peso Sin el soporte Con el soporte	23,4 kg 24,1 kg	37,2 kg 38,1 kg

## Consideraciones medioambientales

Temperatura de funcionamiento	10 °C a 40 °C (50 °F a 104 °F)
Humedad de funcionamiento	10% al 80%, sin condensación
Temperatura de almacenamiento	-20 °C a 45 °C (-4 °F a 113 °F)
Humedad de almacenamiento	5% al 95%, sin condensación

- El diseño y las especificaciones pueden cambiar sin previo aviso.
- Para obtener información sobre la fuente de alimentación y más información sobre el consumo de energía, consulte la etiqueta de clasificación adherida al producto.
- El consumo de energía normal se mide de acuerdo con IEC 62087.
- Puede ver la etiqueta de clasificación en el interior de la tapa de terminales.

## Reducción del consumo de energía

El televisor entra en modo de espera cuando lo apaga. Cuando está en modo de espera, sigue consumiendo una pequeña cantidad de energía. Para reducir el consumo de energía, desenchufe el cable de alimentación si no tiene intención de utilizarlo durante un periodo largo.

## Licencias



The terms HDMI and HDMI High-Definition Multimedia Interface, and the HDMI Logo are trademarks or registered trademarks of HDMI Licensing LLC in the United States and other countries.

## Recomendación - Solo UE



Por el presente documento Samsung Electronics declara que este televisor cumple con los requisitos esenciales y otras disposiciones relevantes de la Directiva 1999/5/CE.

La Declaración de conformidad oficial se puede encontrar en <http://www.samsung.com/es>. Vaya a Atención al Cliente > Encontrar e introduzca el modelo.

Este equipo solo se debe utilizar en interiores.

Este equipo puede funcionar en todos los países de la UE.



### **Correcta eliminación del producto (desechos de equipos eléctricos y electrónicos)**

#### **(Aplicable en países con sistemas de recogida selectiva)**

Esta marca en el producto, los accesorios o la documentación indica que el producto y los accesorios electrónicos (como cargador, auriculares, cable USB) no se deben desechar junto al resto de la basura doméstica. Para prevenir posibles daños al entorno ambiental o a las personas por una eliminación incontrolada, cuando decida desprenderse del aparato debe acudir a un centro de reciclaje donde se promueva la reutilización sostenible de los recursos materiales.

Los usuarios particulares pueden ponerse en contacto con el centro donde adquirieron el aparato o con alguna oficina municipal donde le informarán de dónde debe depositar el electrodoméstico para su reciclaje.

Los comerciantes deben ponerse en contacto con el distribuidor y comprobar los términos y las condiciones del contrato de compra. Este producto y sus accesorios electrónicos no se deben mezclar con otros desechos comerciales para su eliminación.



### **Correcta eliminación de las pilas de este producto**

#### **(Aplicable en países con sistemas de recogida selectiva)**

Esta marca en las pilas, el manual o el embalaje indica que las pilas de este producto no se deben desechar junto con los residuos domésticos al término de su vida útil. Cuando está indicado, los símbolos químicos Hg, Cd o Pb indican que las pilas contienen mercurio, cadmio o plomo que superan los niveles de referencia de la directiva CE 2006/66. Si las pilas no se eliminan adecuadamente, estas sustancias pueden causar daños a la salud humana y al medio ambiente.

Para proteger los recursos naturales y promover la reutilización de los materiales, separe la pilas de otros tipos de basura doméstica y recíclelas en su sistema local de recogida gratuita de pilas.

Para obtener información sobre los compromisos medioambientales y las obligaciones legales de algún producto específico de Samsung, como por ejemplo REACH, WEEE o las pilas, visite [http://www.samsung.com/uk/aboutsamsung/samsungelectronics/corporatecitizenship/data\\_corner.html](http://www.samsung.com/uk/aboutsamsung/samsungelectronics/corporatecitizenship/data_corner.html)



ADVERTENCIA - PARA IMPEDIR QUE EL FUEGO SE PROPAGUE, MANTENGA EN TODO MOMENTO LA LLAMA DE LAS VELAS O DE OTROS OBJETOS LEJOS DE ESTE PRODUCTO.



# Antes de ler o manual do utilizador

Este televisor vem acompanhado de manual do utilizador e de e-Manual incluído.

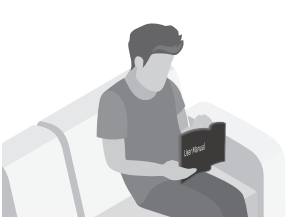
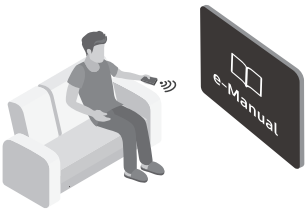

Antes de ler este manual do utilizador, reveja o seguinte:

	<b>Manual do utilizador</b>	Leia o presente manual do utilizador para obter informações sobre segurança do produto, instalação, acessórios, configuração inicial e especificações do produto.
	<b>e-Manual</b>	Para obter mais informações sobre o televisor, leia o e-Manual incluído no produto. <ul style="list-style-type: none"><li>Para abrir o e-Manual,  &gt;  <b>Definições</b> &gt; <b>Assistência</b> &gt; <b>Abrir e-Manual</b></li></ul>



No website pode transferir o manual do utilizador e ver o seu conteúdo no computador ou no dispositivo móvel.

## As funções de ajuda do e-Manual

- Não é possível aceder a determinados ecrãs de menu através do e-Manual.







	<b>(Procurar)</b>	Selecione um item dos resultados de procura para carregar a página correspondente.
<b>A-Z</b>	<b>(Índice)</b>	selecione uma palavra-chave para navegar para a página relevante.
	<b>(Vistas Recentemente)</b>	selecione um tópico da lista de tópicos visualizados recentemente.

## As funções dos botões que aparecem nas páginas de tópicos do e-Manual

	<b>(Tentar Ag.)</b>	aceda ao item de menu associado e experimente a funcionalidade directamente.
	<b>(Ligar)</b>	aceda a um tópico referido na página de tópicos do e-Manual.

# Aviso! Instruções de segurança importantes

Leia as instruções de segurança antes de usar o televisor.

<b>CUIDADO</b>			Produto de classe II: este símbolo indica que não é necessária uma ligação eléctrica à terra de segurança.
<b>RISCO DE CHOQUE ELÉCTRICO. NÃO ABRIR.</b>			
CUIDADO: PARA REDUZIR O RISCO DE CHOQUE ELÉCTRICO, NÃO RETIRE A TAMPA (NEM O PAINEL POSTERIOR). NÃO CONTÉM PEÇAS QUE POSSAM SER REPARADAS OU SUBSTITUÍDAS PELO UTILIZADOR. SOLICITE ASSISTÊNCIA JUNTO DO PESSOAL DE ASSISTÊNCIA QUALIFICADO.			Tensão CA: a tensão nominal indicada por este símbolo corresponde à tensão CA.
	Este símbolo indica a presença de alta tensão no interior do produto. É perigoso estabelecer qualquer tipo de contacto com as peças existentes no interior do produto.		Tensão CC: a tensão nominal indicada por este símbolo corresponde à tensão CC.
	Este símbolo indica a existência de documentação importante relativa ao funcionamento e manutenção deste produto (fornecida com o mesmo).		Atenção. Consulte as instruções de utilização: este símbolo aconselha o utilizador a consultar o manual do utilizador quanto a informações de segurança.

- As ranhuras e aberturas existentes na caixa e na parte posterior ou inferior do televisor garantem a ventilação necessária. De forma a assegurar o funcionamento fiável deste aparelho e a evitar o seu sobreaquecimento, estas ranhuras e aberturas não podem ser bloqueadas nem tapadas.
  - Não coloque este aparelho num espaço limitado, como uma estante ou um armário incorporado, excepto se garantir a ventilação adequada.
  - Não coloque este aparelho perto ou sobre um aquecedor ou uma saída de calor, nem num local onde este esteja exposto à luz solar directa.
  - Não coloque recipientes com água (jarras, etc.) sobre este aparelho, pois podem provocar um incêndio ou um choque eléctrico.
- Não exponha este aparelho à chuva nem o coloque perto de água (perto de uma banheira, lavatório, lava-louça ou tanque de lavar roupa, numa cave húmida ou junto de uma piscina, etc.). Se molhar acidentalmente este aparelho, desligue-o da tomada e contacte um revendedor autorizado imediatamente.
- Este aparelho utiliza pilhas. Na sua localidade, podem existir regulamentos ambientais que exijam a eliminação adequada destas pilhas. Contacte as autoridades locais para obter informações sobre as práticas de eliminação ou reciclagem.
- Não sobrecarregue as tomadas, extensões ou adaptadores para além da respectiva capacidade, pois pode provocar um incêndio ou um choque eléctrico.
- Os cabos de alimentação devem ser dispostos de modo a não serem facilmente pisados ou esmagados por objectos colocados em cima ou contra eles. Preste especial atenção aos cabos ligados à tomada, às tomadas e à parte em que saem do aparelho.

- De forma a proteger este aparelho durante uma tempestade com descargas eléctricas ou quando este estiver inactivo durante períodos prolongados, retire a ficha da tomada de parede e desligue a antena ou o sistema de televisão por cabo. Desta forma, evita que o televisor sofra danos provocados por raios ou picos de corrente.
- Antes de ligar o cabo de alimentação de CA à tomada do transformador de CC, certifique-se de que a tensão do transformador de CC corresponde à tensão da rede eléctrica local.
- Nunca introduza objectos metálicos nas aberturas deste aparelho. Tal poderá causar perigo de choque eléctrico.
- Para evitar choques eléctricos, nunca toque no interior do aparelho. Só um técnico qualificado deve abri-lo.
- Introduza o cabo de alimentação até ao fim. Quando desligar o cabo de alimentação de uma tomada, puxe sempre a ficha do cabo de alimentação. Nunca o desligue puxando pelo cabo. Não toque no cabo de alimentação com as mãos molhadas.
- Se o aparelho não funcionar normalmente – especialmente se houver ruídos ou cheiros anómalos provenientes do mesmo – desligue-o imediatamente da tomada e contacte um revendedor ou centro de assistência autorizado.
- Desligue a ficha de alimentação da tomada se não tencionar utilizar o televisor ou se planear ausentar-se durante muito tempo (sobretudo, se deixar crianças, idosos ou deficientes sozinhos em casa).
  - A acumulação de pó pode danificar o isolamento ou fazer com que o cabo de alimentação produza faíscas e calor, o que pode provocar um choque eléctrico, uma fuga eléctrica ou um incêndio.
- Contacte um centro de assistência autorizado da Samsung para obter informações se pretender instalar o televisor num local com bastante poeira, temperaturas baixas ou elevadas, humidade elevada, substâncias químicas ou onde o televisor funcione 24 horas por dia, tais como aeroportos, estações de caminhos de ferro, etc. Se não o fizer, poderá causar danos graves no seu televisor.
- Utilize apenas fichas e tomadas devidamente ligadas à terra.
  - Se não estiverem devidamente ligadas à terra, podem provocar um choque eléctrico ou danificar o equipamento. (Só equipamentos de classe I.)
- Para desligar este aparelho totalmente, desligue-o da tomada. Para ter a certeza de que conseguirá desligar este aparelho da tomada rapidamente, caso seja necessário, assegure-se de que a tomada e a ficha de alimentação estão facilmente acessíveis.
- Guarde os acessórios (pilhas, etc.) num local seguro, fora do alcance das crianças.
- Não deixe cair nem bata no produto. Se o produto estiver danificado, desligue o cabo de alimentação e contacte um centro de assistência da Samsung.
- Para limpar o aparelho, desligue o cabo de alimentação da tomada e limpe o produto com um pano macio e seco. Não utilize produtos químicos, tais como cera, benzeno, álcool, diluente, insecticida, desodorizante, lubrificante ou detergente. Estes produtos químicos podem danificar o aspecto do televisor ou apagar o que estiver impresso no produto.
- Não exponha este aparelho a gotas ou salpicos.
- Não elimine as pilhas através de fogo.
- Não provoque um curto-circuito, não desmonte nem sobreaqueça as pilhas.
- Existe o perigo de explosão se substituir as pilhas usadas no telecomando por pilhas com o tipo errado. Substitua-as apenas pelo mesmo tipo de pilhas ou por um tipo equivalente.

\* As imagens e ilustrações neste manual do utilizador servem apenas de referência e podem ser diferentes do produto real. O design e as características técnicas do produto podem ser alterados sem aviso prévio.

Os idiomas da CEI (russo, ucraniano, cazaque) não estão disponíveis para este produto, dado que o mesmo é fabricado para clientes da região da UE.



# Conteúdos

	Antes de ler o manual do utilizador	2
	Aviso! Instruções de segurança importantes	3
<b>01</b>	<b>O que está incluído na caixa?</b>	
<b>02</b>	<b>Instalação do televisor</b>	
	Montagem do televisor numa parede	7
	Fornecimento de ventilação adequada para o televisor	8
	Fixação do televisor à base	8
	Precaução de segurança: Fixação do televisor à parede de modo a evitar quedas	9
<b>03</b>	<b>Controlo de dispositivos externos com o telecomando do televisor (Configuração do telecomando universal)</b>	
<b>04</b>	<b>Controlo Remoto Inteligente da Samsung</b>	
	Emparelhamento do televisor com o Controlo Remoto Inteligente da Samsung	12
	Colocação de pilhas no Controlo Remoto Inteligente da Samsung	12
<b>05</b>	<b>Configuração inicial</b>	
	Utilização do Controlador da TV	13
<b>06</b>	<b>Ligação a uma rede</b>	
	Ligação de rede – Sem fios	14
	Ligação de rede – Com fios	14
<b>07</b>	<b>Resolução de problemas e manutenção</b>	
	Resolução de problemas	15
	O que é a Assistência remota?	17
	Sensor Eco e brilho do ecrã	17
	Aviso relativo a imagens fixas	18
	Alteração da palavra-passe do televisor	18
	Cuidados a ter com o televisor	18
<b>08</b>	<b>Características técnicas e outras informações</b>	
	Características técnicas	19
	Considerações ambientais	19
	Redução do consumo de energia	20
	Licenças	20

# 01 O que está incluído na caixa?

Verifique se os acessórios abaixo indicados foram enviados com o televisor. Se faltar algum acessório, contacte o seu revendedor.

- Controlo Remoto Inteligente da Samsung & Pilhas (AAA x 2)
- Manual do utilizador
- Cabo de alimentação do televisor
- Certificado de garantia/Guia de regulamentação (não estão disponíveis em alguns locais)

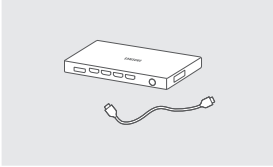

One Connect / cabo One Connect

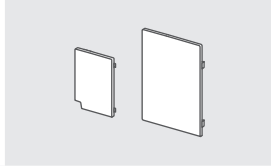

Tampa do terminal

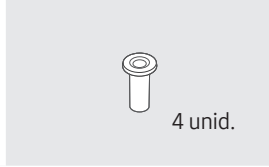

Adaptador de suporte para montagem na parede

- A cor e a forma dos acessórios podem variar consoante os modelos.
- Os cabos não incluídos podem ser adquiridos em separado.
- Ao abrir a caixa, verifique se existem acessórios escondidos atrás ou dentro dos materiais de embalagem.
- Para garantir o desempenho ideal do seu televisor, siga as instruções de instalação do cabo no Guia de configuração rápida.

Pode ser cobrada uma taxa administrativa nas seguintes situações:

(a) Se solicitar a assistência de um técnico e o produto não tiver qualquer defeito (i.e., quando não tiver lido o manual do utilizador).

(b) Se levar o aparelho a um centro de reparação e não for detectado qualquer defeito no produto (i.e., quando não tiver lido o manual do utilizador).

Será informado do montante da taxa administrativa antes da visita de um técnico.



**Aviso:** os ecrãs podem ficar danificados se aplicar pressão directa sobre os mesmos devido a um manuseamento incorrecto. Recomendamos que levante o televisor pelas extremidades, tal como é ilustrado.



# 02 Instalação do televisor

## Montagem do televisor numa parede



Se montar este televisor numa parede, siga as instruções da forma recomendada pelo fabricante. Se não for bem montado, o televisor pode deslizar ou cair, causando ferimentos graves a uma criança ou adulto e danificando seriamente o televisor.

Para os modelos que incluem adaptadores de suporte para montagem na parede, instale-os conforme indicado na figura abaixo antes de instalar o kit de montagem na parede.

- Consulte o manual de instalação fornecido com o kit de montagem na parede da Samsung.

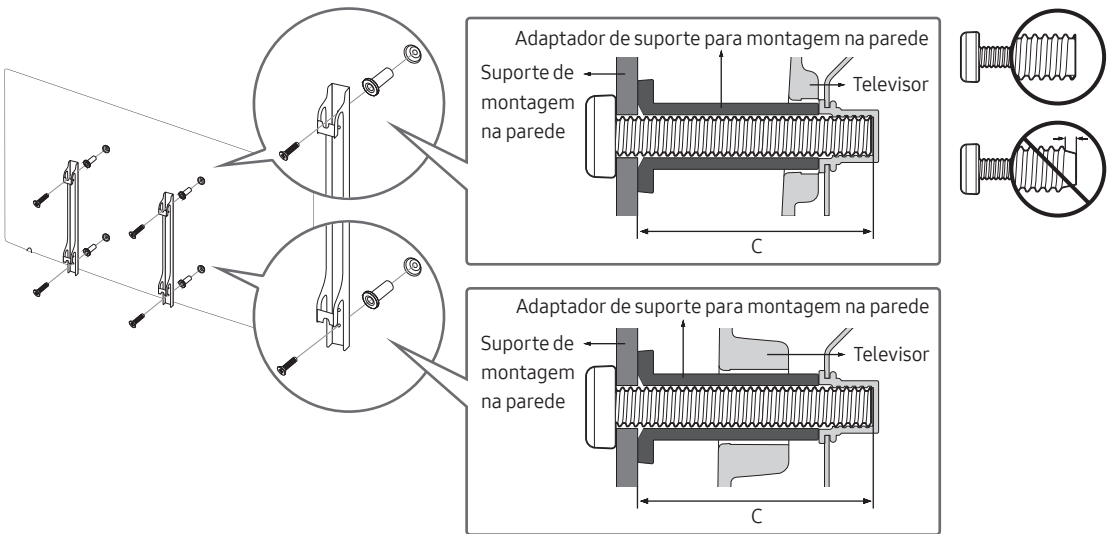

- Se a instalação do suporte para montagem na parede for feita pelo cliente, a Samsung Electronics não se responsabiliza por quaisquer danos no produto nem por lesões sofridas pelo cliente ou por outras pessoas.
- Pode instalar o suporte para montagem numa parede sólida perpendicular ao chão. Antes de fixar o suporte para montagem em superfícies diferentes de placas de gesso, contacte o revendedor mais próximo para informações adicionais. Se efectuar a instalação do televisor no tecto ou numa parede inclinada, o aparelho pode cair e provocar lesões graves.
- As dimensões padrão para kits de montagem na parede são apresentadas na tabela da página seguinte.
- Se utilizar um suporte para montagem na parede de outro fabricante, o comprimento dos parafusos para fixação do televisor no suporte para montagem na parede vem indicado na coluna C da tabela da página seguinte.
- Quando instalar um kit de montagem na parede recomendamos que aperte os quatros parafusos VESA.
- Se quiser instalar um kit de montagem que se fixa à parede apenas com dois parafusos na parte superior, utilize um kit de montagem na parede Samsung que suporta este tipo de instalação. (Poderá não conseguir adquirir este tipo de kit de montagem na parede, dependendo da região geográfica).

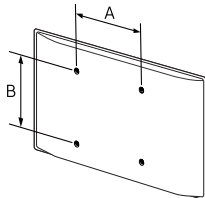
Tamanho do televisor em polegadas	Especificações do orifício para parafuso VESA (A * B) em milímetros	C (mm)	Parafuso padrão	Quantidade	
49 ~ 75	400 x 400	43 ~ 45	M8	4	



**Não instale o kit de montagem na parede com o televisor ligado. Tal poderá provocar lesões causadas por choque eléctrico.**

- Não utilize parafusos com dimensões superiores à dimensão padrão ou que não respeitem as especificações de parafusos da norma VESA. Parafusos demasiado longos podem danificar o interior do televisor.
- No que se refere aos suportes para montagem na parede que não respeitam as especificações de parafusos da norma VESA, o comprimento dos parafusos pode variar consoante as especificações dos suportes para montagem na parede.
- Não aperte demasiado os parafusos. Pode danificar o produto ou fazer com que este caia, provocando lesões. A Samsung não se responsabiliza por este tipo de acidentes.
- A Samsung não se responsabiliza por danos no produto ou ferimentos, no caso de ser utilizado um suporte para montagem na parede que não cumpra a norma VESA ou que seja de um tipo não especificado, ou na eventualidade de o consumidor não respeitar as instruções de instalação do produto.
- Não instale o televisor com uma inclinação superior a 15 graus.
- A instalação do televisor na parede deve ser sempre efectuada por duas pessoas.
- Se montar o seu televisor na parede, recomendamos veemente que o faça na horizontal (orientação de paisagem).

## Fornecimento de ventilação adequada para o televisor

Quando instalar o televisor, mantenha uma distância mínima de 10 cm entre o televisor e outros objectos (paredes, armários, etc.) para garantir uma ventilação adequada. Caso contrário, pode provocar um incêndio ou danificar o produto devido ao aumento de temperatura no interior do mesmo.

Quando instalar o televisor com uma base ou com um suporte para montagem na parede, recomendamos vivamente que utilize apenas as peças fornecidas pela Samsung Electronics. A utilização de peças fornecidas por outro fabricante pode causar problemas com o produto ou lesões em caso de queda do produto.

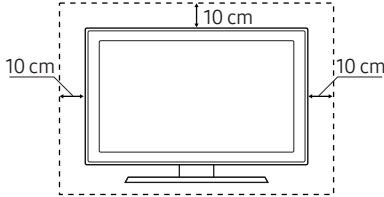
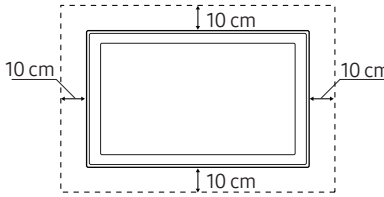
Instalação com uma base	Instalação com um suporte para montagem na parede
	

## Fixação do televisor à base

Certifique-se de que tem todos os acessórios indicados e de que monta a base de acordo com as instruções de montagem fornecidas.

## Precaução de segurança: Fixação do televisor à parede de modo a evitar quedas



**Atenção:** se puxar, empurrar ou subir para o televisor pode provocar a queda do mesmo. Em especial, certifique-se de que as crianças não se penduram nem desestabilizam o televisor. Esta acção poderia provocar a queda do mesmo e resultar em lesões graves ou morte. Siga todas as precauções de segurança indicadas no folheto de segurança fornecido com o televisor. Para uma maior estabilidade e segurança, pode adquirir e instalar o dispositivo anti-queda descrito em seguida.



**AVISO:** Nunca coloque o televisor num local instável. O televisor pode cair e causar ferimentos graves ou fatais. Muitos ferimentos, sobretudo em crianças, podem ser evitados tomando medidas de precaução simples como:

- Utilizar bases ou armários recomendados pelo fabricante do televisor.
- Utilizar apenas mobília que possa suportar o televisor em segurança.
- Certificar-se de que o televisor não está suspenso na margem da mobília que o suporta.
- Não colocar o televisor em cima de mobília alta (por exemplo, armários ou estantes) sem fixar a mobília e o televisor a um suporte adequado.
- Não colocar o televisor sobre panos ou outros materiais que possam estar entre o televisor e a mobília que o suporta.
- Informar as crianças sobre os perigos de subir para a mobília para chegar ao televisor ou aos telecomandos.

Se pretender guardar e colocar noutro sítio o televisor que vai substituir por este novo, deve ter os mesmos cuidados com o antigo televisor.

- Quando tiver de reposicionar ou levantar o televisor para que seja substituído ou limpo, não retire a base.

### Como evitar que o televisor caia

1. Utilizando os parafusos adequados, fixe bem um conjunto de suportes à parede. Confirme que todos os parafusos estão bem fixos à parede.
  - Consoante o tipo de parede, poderá necessitar de material adicional, como buchas.
2. Utilizando os parafusos de tamanho adequado, fixe bem um conjunto de suportes ao televisor.
  - Para obter especificações sobre parafusos, consulte a secção sobre parafuso padrão em “Montagem do televisor numa parede”.
3. Ligue os suportes fixados ao televisor e os suportes fixados à parede com um fio forte e, em seguida, aperte bem o fio.
  - Instale o televisor perto da parede para que este não caia para trás.
  - Ligue o fio de modo que os suportes fixados à parede estejam à mesma altura ou abaixo dos suportes fixados ao televisor.

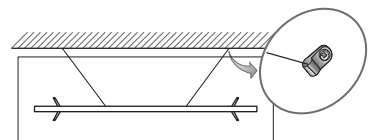
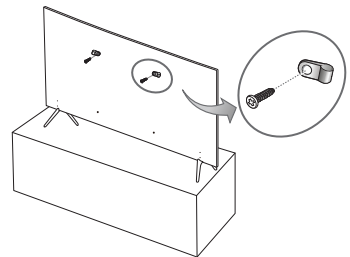

## 03 Controlo de dispositivos externos com o telecomando do televisor (Configuração do telecomando universal)

### > Fonte > Remoto Universal

A funcionalidade de telecomando universal permite controlar caixas de televisão por cabo, leitores de Blu-ray, home theaters e outros dispositivos externos ligados ao televisor com o telecomando do televisor.

Para obter mais informações sobre a utilização da função de telecomando universal, consulte o capítulo do e-Manual, “Telecomando e periféricos > Controlo de dispositivos externos com o telecomando do televisor – Utilização do telecomando universal”.

- Alguns dispositivos externos ligados ao televisor podem não suportar a funcionalidade de telecomando universal.

# 04 Controlo Remoto Inteligente da Samsung

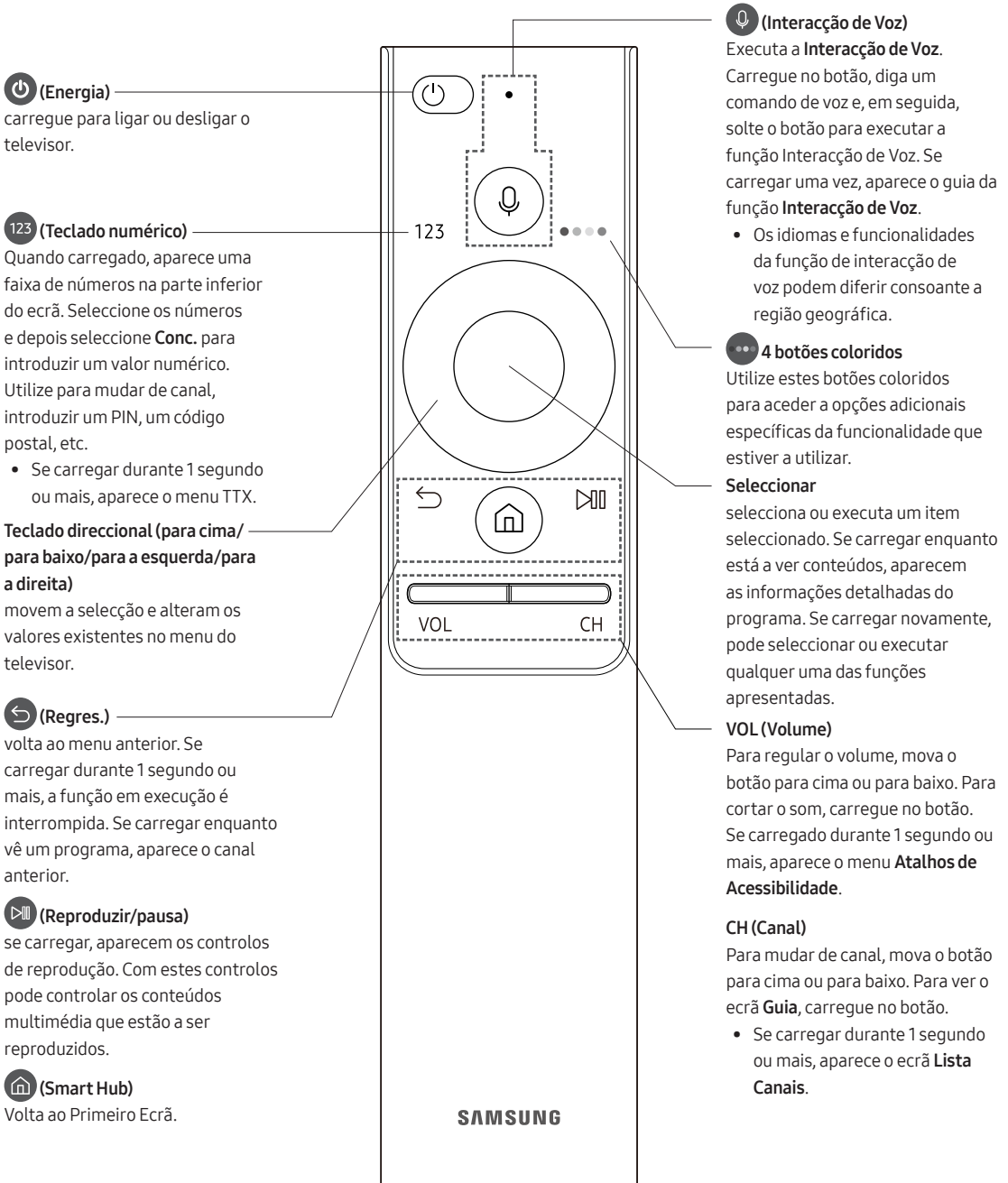

## Emparelhamento do televisor com o Controlo Remoto Inteligente da Samsung

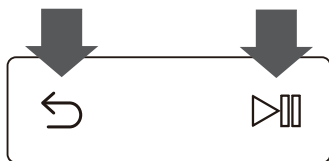

Quando liga o televisor pela primeira vez, o Controlo Remoto Inteligente da Samsung emparelha com o televisor automaticamente. Se o Controlo Remoto Inteligente da Samsung não emparelhar com o televisor automaticamente, aponte-o para o sensor do telecomando do televisor e, em seguida, carregue sem soltar os botões ◀ e ▶, como se mostra na figura à esquerda, durante no mínimo três segundos.

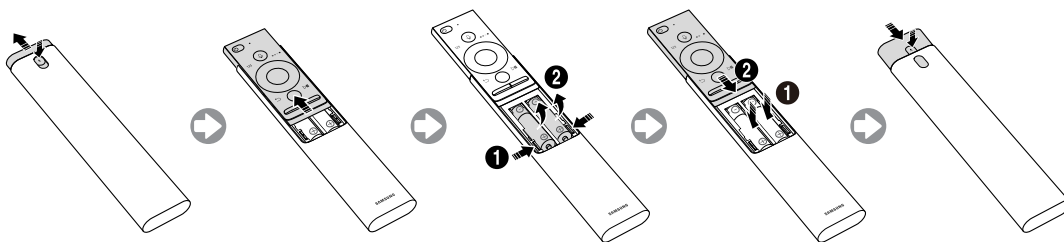

## Colocação de pilhas no Controlo Remoto Inteligente da Samsung



1. Carregue no botão ▲ existente no topo da parte traseira do Controlo Remoto Inteligente da Samsung. A tampa irá desencaixar-se levemente do corpo do telecomando.
  2. Vire o telecomando e, em seguida, deslize a tampa completamente até que o compartimento fique acessível.
  3. Carregue nos botões ▶ e ◀ nos lados do compartimento das pilhas para remover as pilhas usadas.
  4. Coloque as duas pilhas novas (1,5 V, AAA) no compartimento e certifique-se de que estão na polaridade (+, -) correcta. Quando terminar, deslize o corpo do telecomando até que esteja quase na sua posição original.
  5. Vire o telecomando, carregue sem largar no botão ▲ existente no topo da parte traseira e, em seguida, deslize a tampa do telecomando até encaixar no lugar.
- São recomendadas pilhas alcalinas para uma vida útil mais longa das pilhas.



# 05 Configuração inicial

Ao ligar o televisor pela primeira vez, verá a caixa de diálogo de configuração inicial. Siga as instruções apresentadas no ecrã para terminar o processo de configuração inicial. Pode executar este processo manualmente mais tarde no menu  >  **Definições** > **Geral** > **Iniciar Configuração**.

- Se ligar qualquer dispositivo a HDMI1 antes de iniciar a instalação, a Origem do Canal muda automaticamente para Set-top box.
- Se não pretender seleccionar Set-top box, seleccione **Antena**.

## Utilização do Controlador da TV

Pode ligar o televisor com o botão **Controlador da TV** na parte inferior do televisor e depois utilizar o Menu de controlo. O **Menu de Controlo** aparece quando carrega no controlador do televisor com o televisor ligado. Para obter mais informações acerca da sua utilização, consulte a figura abaixo.

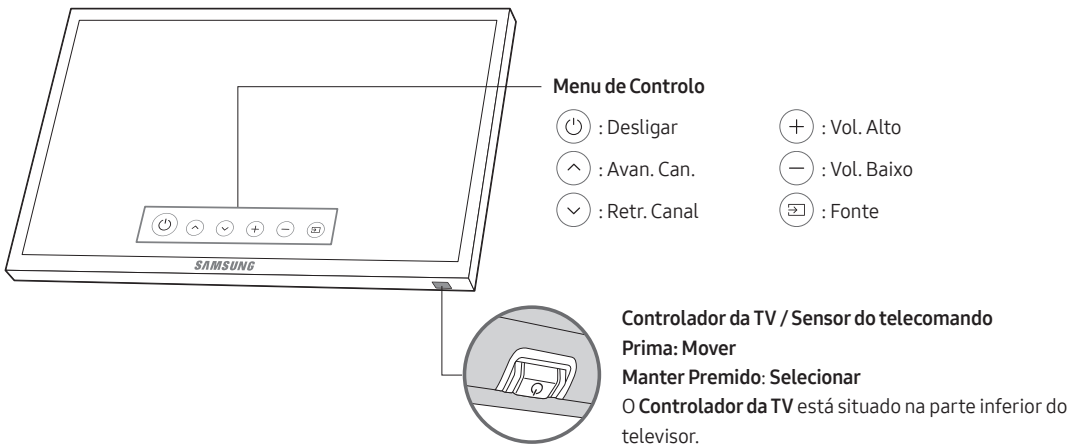

## 06 Ligação a uma rede

A ligação do televisor a uma rede dá-lhe acesso a serviços online, tais como o Smart Hub, e ainda a actualizações de software.

### Ligação de rede – Sem fios

Ligue o televisor à Internet utilizando um modem ou um router padrão.

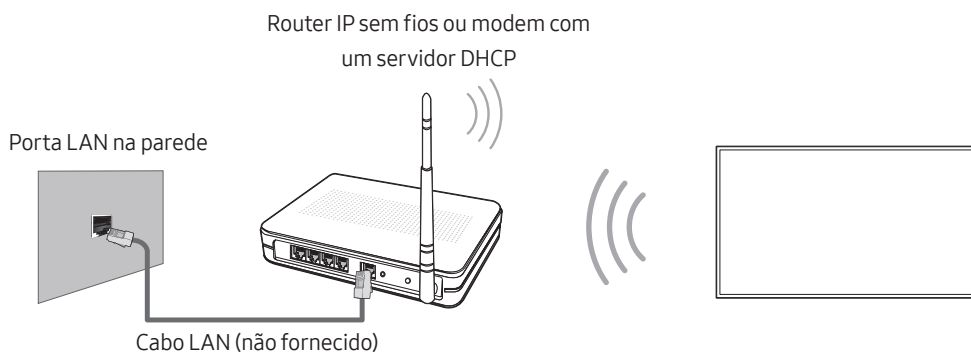

### Ligação de rede – Com fios

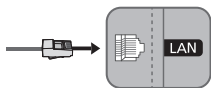

Ligue o televisor à sua rede com um cabo LAN.

- Utilize um cabo Cat 7 (\*tipo STP) para a ligação.  
\* Shielded Twist Pair

# 07 Resolução de problemas e manutenção

## Resolução de problemas

Se o televisor aparentar ter um problema, consulte primeiro esta lista de possíveis problemas e soluções. Em alternativa reveja a secção de resolução de problemas do e-Manual. Se nenhuma destas sugestões de resolução de problemas se aplicar, visite o site "www.samsung.com" e clique em Suporte ou contacte o centro de atendimento listado na contracapa deste manual.

- Este LED TFT é um painel composto por pixels secundários cuja produção requer tecnologia sofisticada. No entanto, podem existir alguns pixels brilhantes ou escuros no ecrã. Estes pixels não afectam o desempenho do produto.
- Para maximizar o desempenho do televisor, actualize-o com o software mais recente. Use as funções **Atualizar Agora** ou **Actualização Autom.** no menu do televisor (🏠 > ⚙️ Definições > Assistência > Actualização do Software > Atualizar Agora ou Actualização Autom.).

### O televisor não liga.

- Certifique-se de que o cabo de alimentação de CA está ligado correctamente ao televisor e à tomada.
- Certifique-se de que a tomada da parede está a funcionar e de que o indicador de potência no televisor está aceso e com a cor vermelha.
- Experimente premir o botão ligar/desligar no televisor, para se certificar de que o problema não é do telecomando. Se o televisor ligar, consulte a secção "O telecomando não funciona" abaixo.

### Não há imagem/vídeo/som, ou uma imagem/vídeo/som distorcido é emitido partir de um dispositivo externo, ou a mensagem "Fracó ou Sem Sinal" é apresentada no televisor, ou não é possível encontrar um canal.

- Certifique-se de que a ligação ao dispositivo está correcta e de que todos os cabos estão bem ligados.
- Desligue e ligue novamente todos os cabos ligados ao televisor e aos dispositivos externos. Experimente cabos novos se possível.
- Confirme se foi seleccionada a fonte de entrada correcta (🏠 > Fonte).
- Efectue um autodiagnóstico do televisor para determinar se o problema é provocado pelo televisor ou pelo dispositivo (🏠 > ⚙️ Definições > Assistência > Auto-diagnóstico > Iniciar Teste de Imagem ou Iniciar Teste de Som).
- Se os resultados do teste forem normais, reinicie os dispositivos ligados, desligando o cabo de alimentação de cada dispositivo e, depois, ligando-o novamente. Se o problema persistir, consulte o guia de ligação no manual do utilizador do dispositivo ligado.
- Se o televisor não estiver ligado a uma caixa de televisão por cabo ou a uma caixa de satélite, execute a opção **Sintonização automática** para procurar canais (🏠 > ⚙️ Definições > Transmissão > Definições de Sintonização Automática > Sintonização automática).
  - Esta função só está disponível em determinados modelos e em áreas geográficas específicas.

## O telecomando não funciona.

- Verifique se o indicador de corrente do televisor pisca quando carrega no botão de alimentação do telecomando. Se não piscar, substitua as pilhas do telecomando.
- Certifique-se de que coloca as pilhas com a polaridade (+/-) na posição correcta.
- Experimente apontar o telecomando directamente para o televisor a uma distância entre 1,5 e 1,8 m.
- Se o seu televisor incluir Controlo Remoto Inteligente da Samsung (telecomando Bluetooth) não se esqueça de emparelhar o telecomando com o televisor.

## O telecomando da caixa de televisão por cabo ou por satélite não liga nem desliga o televisor, nem ajusta o volume.

- Programe o telecomando da caixa de televisão por cabo ou por satélite para funcionar com o televisor. Consulte o manual do utilizador da caixa de televisão por cabo ou por satélite para identificar o código do televisor SAMSUNG.

## As definições do televisor perdem-se após 5 minutos.

- O televisor encontra-se no **Modo Comercial**. Mude o **Modo de Utilização** no menu **Geral** para **Modo Doméstico** (🏠 > ⚙️ **Definições** > **Geral** > **Gestor do Sistema** > **Modo de Utilização** > **Modo Doméstico**).





## Wi-Fi intermitente

- Certifique-se de que o televisor tem uma ligação à rede (🏠 > ⚙️ **Definições** > **Geral** > **Rede** > **Estado da Rede**).
- Certifique-se de que a palavra-passe de Wi-Fi foi introduzida correctamente.
- Verifique a distância entre o televisor e o modem/router. A distância não deve exceder os 15,2 m.
- Reduza a interferência, não utilizando nem desligando dispositivos sem-fios. Além disso, confirme que não existem obstáculos entre o televisor e o modem/router. (A intensidade do sinal Wi-Fi pode ser reduzida por aparelhos, telefones sem fios, paredes de pedra/lareiras, etc.)



- Contacte o seu fornecedor de serviços de Internet e solicite a reinicialização do circuito da sua rede, para registar novamente os endereços Mac do seu novo Modem/Router e televisor.

## Problemas com aplicações de vídeo (Youtube, etc.)

- Altere o DNS para 8.8.8.8. Selecciona  >  **Definições** > **Geral** > **Rede** > **Estado da Rede** > **Defin. IP** > **Defin. DNS** > **Introduzir manualmente** > **Servidor DNS** > introduza 8.8.8.8 > **OK**.
- Para repor selecciona  >  **Definições** > **Assistência** > **Auto-diagnóstico** > **Repor Smart Hub**.

## O que é a Assistência remota?

O serviço Assistência remota da Samsung oferece-lhe assistência individualizada com um técnico da Samsung que poderá, remotamente:

- Efectuar o diagnóstico do seu televisor
- Personalizar as definições do televisor
- Repor as predefinições do televisor
- Instalar actualizações de firmware recomendadas



## Como funciona a Assistência Remota?

Pode obter assistência remota no seu televisor efectuada por um técnico da Samsung:

1. Ligue para o Centro de contacto da Samsung e peça assistência remota.
2. Abra o menu do seu televisor e aceda à secção **Assistência**.
3. Selecciona **Gestão Remota**, depois leia e aceite os termos do serviço. Quando aparecer o ecrã do PIN, indique o número do PIN ao operador.
4. O agente acederá então ao seu televisor.

## Sensor Eco e brilho do ecrã



O sensor Eco Sensor ajusta o brilho do ecrã do televisor automaticamente. Esta funcionalidade mede a luz da sua divisão e optimiza automaticamente o brilho do ecrã do televisor para reduzir o consumo de energia. Se pretender desactivar esta funcionalidade, aceda a  >  **Definições** > **Geral** > **Solução Eco** > **Deteção de Luz Ambiente**.

- Se o ecrã estiver demasiado escuro quando estiver a ver televisão num ambiente escuro, isso pode dever-se à função **Deteção de Luz Ambiente**.
- Não bloqueie o sensor com qualquer objecto. Tal pode provocar a redução do brilho da imagem.

## Aviso relativo a imagens fixas



Evite visualizar imagens fixas (tais como ficheiros de imagem jpeg), elementos de imagens fixas (tais como logótipos de canais televisivos, indexação de notícias ou de informações sobre a bolsa na parte inferior do ecrã, etc.) ou programas em formato de imagem panorâmico ou 4:3, no ecrã. Se visualizar imagens fixas de modo constante, tal poderá causar o efeito de queimadura de imagem no ecrã LED e afectar a qualidade da imagem. Para reduzir o risco de ocorrência deste efeito adverso, siga as recomendações abaixo:

- Evite visualizar o mesmo canal de televisão durante longos períodos de tempo.
- Tente sempre visualizar as imagens no modo de ecrã inteiro. Utilize o menu do formato de imagem do televisor para garantir a melhor imagem possível.
- Reduza o brilho e o contraste para evitar imagens residuais.
- Utilize todas as funções do televisor destinadas a reduzir a retenção de imagem e a queimadura de ecrã. Para obter mais informações, consulte o e-Manual.

## Alteração da palavra-passe do televisor

 >  Definições > Geral > Gestor do Sistema > Alterar PIN

1. Execute a opção **Alterar PIN** e depois introduza a palavra-passe actual no campo correspondente à palavra-passe. A palavra-passe predefinida é "0-0-0-0" (França: "1-1-1-1").
  2. Introduza uma nova palavra-passe e depois introduza-a novamente para a confirmar. A alteração da palavra-passe está concluída.
- Caso se esqueça do código PIN, carregue nos botões pela seguinte sequência para repor o PIN como "0-0-0-0" (França: "1-1-1-1"):

Para o Controlo Remoto Inteligente da Samsung: quando o televisor se ligar: **VOL** → **Vol. Alto** →  → **Vol. Baixo** →  → **Vol. Alto** → .

## Cuidados a ter com o televisor

- Se o ecrã do televisor tiver um autocolante, é possível que permaneçam alguns resíduos após a respectiva remoção. Limpe os resíduos antes de visualizar algo no televisor.
- A parte exterior e o ecrã do televisor podem ficar riscados durante a limpeza. Limpe a parte exterior e o ecrã cuidadosamente, utilizando um pano macio para evitar riscos.
- Não borrife água ou qualquer outro líquido directamente para o televisor. Qualquer contacto do produto com líquidos pode provocar uma falha, incêndio ou choque eléctrico.
- Para limpar o ecrã desligue o televisor; em seguida, limpe cuidadosamente manchas e impressões digitais no painel do televisor com um pano de microfibras. Limpe a caixa ou painel do televisor utilizando um pano de microfibras humedecido com um pouco de água. Posteriormente, remova a humidade com um pano seco. Não limpe a superfície do painel com demasiada força, porque pode danificá-lo. Nunca utilize líquidos inflamáveis (benzeno, diluente, etc.) nem produtos de limpeza. Para manchas mais persistentes aplique uma pequena quantidade de agente de limpeza para ecrãs num pano de microfibras e limpe as manchas.

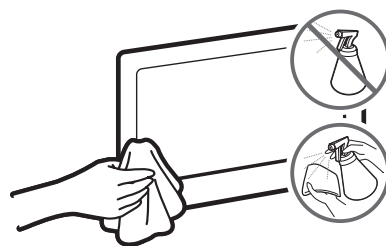

# 08 Características técnicas e outras informações

## Características técnicas

Nome do modelo	UE49MU7045 / UE49MU7055 / UE49MU7075	UE55MU7045 / UE55MU7055 / UE55MU7075
Resolução do ecrã	3840 x 2160	3840 x 2160
Tamanho do ecrã (Diagonal)	49 polegadas (123 cm)	55 polegadas (138 cm)
Som (saída)	40 W	40 W
Rotação da base (esquerda/direita)	0°	0°
Dimensões (L x A x P)		
Caixa	1090,3 x 634,1 x 55,3 mm	1226,1 x 710,5 x 54,8 mm
Com base	1090,3 x 706,2 x 246,1 mm	1226,1 x 782,7 x 246,1 mm
Peso		
Sem base	14,3 kg	17,4 kg
Com base	14,7 kg	17,9 kg
Nome do modelo	UE65MU7045 / UE65MU7055 / UE65MU7075	UE75MU7045 / UE75MU7055 / UE75MU7075
Resolução do ecrã	3840 x 2160	3840 x 2160
Tamanho do ecrã (Diagonal)	65 polegadas (163 cm)	75 polegadas (189 cm)
Som (saída)	40 W	40 W
Rotação da base (esquerda/direita)	0°	0°
Dimensões (L x A x P)		
Caixa	1445,1 x 834,3 x 54,7 mm	1678,4 x 971,3 x 59,6 mm
Com base	1445,1 x 913,3 x 289,6 mm	1678,4 x 1059,4 x 354,2 mm
Peso		
Sem base	23,4 kg	37,2 kg
Com base	24,1 kg	38,1 kg

## Considerações ambientais

Temperatura de funcionamento	10 °C a 40 °C (50°F a 104°F)
Humidade de funcionamento	10% a 80%, sem condensação
Temperatura de armazenamento	-20 °C a 45 °C (-4°F a 113°F)
Humidade de armazenamento	5% a 95%, sem condensação

- O design e as características técnicas estão sujeitos a alterações sem aviso prévio.
- Para obter informações sobre a fonte de alimentação e saber mais sobre o consumo de energia, consulte a etiqueta de classificação colada ao produto.
- O consumo de energia típico é medido de acordo com a norma IEC 62087.
- Pode encontrar a etiqueta de classificação dentro da tampa do terminal.

## Redução do consumo de energia

Quando desliga o televisor, este entra no modo de espera. No modo de espera, continua a consumir alguma energia. Para reduzir o consumo de energia, desligue o cabo de alimentação quando não pretender utilizar o televisor durante um longo período de tempo.

## Licenças



The terms HDMI and HDMI High-Definition Multimedia Interface, and the HDMI Logo are trademarks or registered trademarks of HDMI Licensing LLC in the United States and other countries.

## Recomendação – Apenas para a UE



A Samsung Electronics declara, por este meio, que este televisor está em conformidade com os requisitos essenciais e outras disposições relevantes da Directiva 1999/5/CE.

Pode encontrar a Declaração de conformidade oficial em <http://www.samsung.com>. Aceda a Suporte > Encontrar assistência do produto e introduza o nome do modelo.

Este equipamento apenas pode ser utilizado em espaços interiores.

Este equipamento pode ser utilizado em todos os países da UE.





**Eliminação correcta deste produto (Resíduos de equipamentos eléctricos e electrónicos)  
(Aplicável em países com sistemas de recolha separada)**

Este símbolo, quando presente no produto, acessórios ou documentação, indica que o produto e os respectivos acessórios electrónicos (por exemplo, carregador, auscultadores, cabo USB) não devem ser eliminados juntamente com os resíduos domésticos no fim da sua vida útil. Para evitar possíveis danos no ambiente ou prejuízos para a saúde humana causados pela eliminação não controlada de resíduos, deverá separar estes itens de outros tipos de resíduos e reciclá-los de forma responsável, para promover uma reutilização sustentável dos recursos materiais.

Os utilizadores domésticos devem entrar em contacto com o revendedor do produto ou com as entidades oficiais locais, para se informarem sobre onde e como podem entregar estes itens para uma reciclagem segura.

Os utilizadores comerciais deverão contactar o seu fornecedor e consultar os termos e condições do contrato de compra. Este produto e os respectivos acessórios electrónicos não devem ser eliminados juntamente com outros resíduos comerciais.



**Eliminação correcta das pilhas deste produto  
(Aplicável em países com sistemas de recolha separada)**

Este símbolo, quando presente na pilha, no manual ou na embalagem, indica que as pilhas deste produto não devem ser eliminadas juntamente com os resíduos domésticos no fim da sua vida útil. Se identificados, os símbolos químicos Hg, Cd ou Pb indicam que a pilha contém mercúrio, cádmio ou chumbo acima dos níveis de referência previstos na Directiva 2006/66/CE. Se as baterias não forem eliminadas correctamente, estas substâncias podem ser prejudiciais à saúde humana ou ao meio-ambiente.

De modo a proteger os recursos naturais e a promover a reutilização dos materiais, separe as pilhas de outros tipos de resíduos e recicle-as através do seu sistema gratuito de devolução de pilhas local.



Para obter informações sobre os compromissos ambientais da Samsung e sobre as obrigações regulamentares específicas de produtos, por exemplo, o regulamento REACH, o regulamento REEE, as informações sobre pilhas, visite [http://www.samsung.com/uk/aboutsamsung/samsungelectronics/corporatecitizenship/data\\_corner.html](http://www.samsung.com/uk/aboutsamsung/samsungelectronics/corporatecitizenship/data_corner.html)

**AVISO – PARA EVITAR O ALASTRAMENTO DE UM INCÊNDIO, MANTENHA SEMPRE VELAS OU OUTROS ITENS COM CHAMAS LONGE DESTE PRODUTO.**



# Vor dem Lesen der Bedienungsanleitung

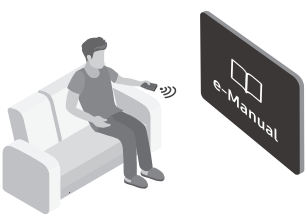

Dieser Fernseher wurde mit dieser Bedienungsanleitung und einem eingebetteten e-Manual geliefert. Überprüfen Sie die Folgendes, ehe Sie die Bedienungsanleitung lesen:

	<b>Benutzerhandbuch</b>	Lesen Sie dieses Handbuch, um Informationen zu Fragen der Sicherheit, Installation, des Zubehörs, der Ersteinrichtung und zu den technischen Daten des Geräts anzuzeigen.
	<b>e-Manual</b>	Weitere Informationen zu diesem Fernsehgerät erhalten Sie in dem in das Gerät eingebetteten e-Manual. <ul style="list-style-type: none"><li>• So öffnen Sie das e-Manual.  &gt;  <b>Einstell.</b> &gt; <b>Unterstützung</b> &gt; <b>e-Manual öffnen</b></li></ul>



Auf der Website können Sie die Bedienungsanleitung herunterladen und ihren Inhalt auf einem PC oder Mobilgerät anzeigen.

## Lernen der Assistenzfunktionen des e-Manual

- Auf manche Menübildschirme können Sie über das e-Manual nicht zugreifen.







	<b>(Suchen)</b>	Hiermit wählen Sie einen Treffer in der Liste mit den Suchergebnissen aus, um die entsprechende Seite zu laden.
	<b>(Index)</b>	Hiermit wählen Sie ein Stichwort aus, um zur entsprechenden Seite zu navigieren.
	<b>(Kürzlich angesehen)</b>	Hiermit wählen Sie ein Thema aus der Liste der kürzlich angesehenen Themen aus.

## Lernen der Funktionen für die auf den Themenseiten des e-Manuals angezeigten Tasten

	<b>(Jetzt testen)</b>	Hiermit können Sie auf ein zugehöriges Menüelement zugreifen und eine Funktion direkt ausprobieren.
	<b>(Verknüpfung)</b>	Hiermit können Sie auf ein anderes Thema zugreifen, auf das auf einer Themenseite im e-Manual verwiesen wird.

# Achtung! Wichtige Sicherheitshinweise

Lesen Sie die Sicherheitshinweise sorgfältig, bevor Sie das Fernsehgerät verwenden.

<b>ACHTUNG</b>			Produkt der Klasse II: Dieses Symbol zeigt an, dass das Gerät einen elektrischen Erdungsanschluss (Masse) nicht benötigt.
<b>GEFAHR DURCH STROMSCHLAG NICHT ÖFFNEN</b>			
ACHTUNG: UM DAS RISIKO EINES STROMSCHLAGS ZU VERRINGERN, DÜRFEN SIE DIE ABDECKUNG (ODER RÜCKSEITE) NICHT ÖFFNEN. ES BEFINDEN SICH IM INNEREN KEINE TEILE, DIE VON BENUTZERN GEWARTET WERDEN KÖNNEN. ALLE WARTUNGSARBEITEN SIND QUALIFIZIERTEM FACHPERSONAL ZU ÜBERLASSEN.			Wechselspannung: Bei einer mit diesem Symbol gekennzeichneten Nennspannung handelt es sich um eine Wechselspannung.
	Dieses Symbol zeigt an, dass im Inneren Hochspannung vorhanden ist. Es ist gefährlich, Teile im Inneren dieses Bildschirms zu berühren.		Gleichspannung: Bei einer mit diesem Symbol gekennzeichneten Nennspannung handelt es sich um eine Gleichspannung.
	Dieses Symbol weist darauf hin, dass diesem Gerät wichtige Anweisungen zum Betrieb und zur Wartung beigefügt sind.		Achtung! Gebrauchsanweisung beachten: Dieses Symbol weist den Benutzer an, weitere sicherheitsrelevante Informationen der Gebrauchsanweisung zu entnehmen.

- Die Schlitze und Öffnungen im Gehäuse und in der Rückwand oder im Boden sind wichtig und dienen der Belüftung. Um den zuverlässigen Betrieb des Geräts zu gewährleisten und es vor Überhitzung zu schützen, dürfen diese Öffnungen keinesfalls blockiert oder bedeckt werden.
  - Stellen Sie das Gerät nicht an Orten mit beengten Platzverhältnissen auf, wie z. B. in einem Bücherregal oder einem Einbauschränk. Dies ist nur dann zulässig, wenn für ausreichende Belüftung gesorgt wird.
  - Außerdem darf das Gerät keinesfalls in der Nähe oder oberhalb eines Heizstrahlers oder -körpers aufgestellt werden oder an Orten, an denen es direkter Sonneneinstrahlung ausgesetzt ist.
  - Stellen Sie keine mit Flüssigkeit gefüllten Behälter (Vasen usw.) auf das Gerät, da dies zu einem Brand oder Stromschlag führen kann.
- Setzen Sie das Gerät keinesfalls dem Regen aus und stellen Sie es nicht in der Nähe von Wasser auf (Badewanne, Küchenspüle, feuchter Keller, Schwimmbecken usw.). Falls das Gerät dennoch Nässe ausgesetzt war, trennen Sie es von der Stromversorgung und wenden Sie sich umgehend an den nächstgelegenen Händler.
- Für dieses Gerät werden Batterien benötigt. Entsorgen Sie die Batterien ordnungsgemäß und in Übereinstimmung mit den für Sie geltenden Umweltschutzbestimmungen. Bitte wenden Sie sich bei Fragen zur ordnungsgemäßen Entsorgung an Ihre örtlichen Behörden.
- Überlasten Sie Steckdosen, Verlängerungskabel und Netzteile keinesfalls, da dies zu einem Brand oder Stromschlag führen kann.
- Netzkabel müssen so verlegt werden, dass niemand auf das Kabel treten kann oder es durch Gegenstände gequetscht wird, die auf dem Kabel stehen oder gegen das Kabel drücken. Insbesondere ist auf Stecker, Netzteile und die Kabeldurchführung am Gerätegehäuse zu achten.

- Trennen Sie das Gerät aus Sicherheitsgründen bei einem Gewitter oder bei längerer Nutzungspause vom Netz und von der Antenne bzw. vom Kabelsystem. Auf diese Weise werden Schäden durch Blitzschlag oder Spannungstöße vermieden.
  - Stellen Sie sicher, dass die Nennspannung des Gleichstromnetzteils für die örtliche Stromversorgung geeignet ist, bevor Sie das Netzkabel an die Stromversorgung anschließen.
  - Führen Sie niemals Metallgegenstände in die Öffnungen des Geräts ein. Dies kann zu Stromschlägen führen.
  - Berühren Sie zur Vermeidung von Stromschlägen keinesfalls Bauteile im Inneren des Geräts. Das Gerät darf nur von einem qualifizierten Techniker geöffnet werden.
  - Stellen Sie sicher, dass der Netzstecker fest in der Steckdose sitzt. Ziehen Sie das Netzkabel nie am Kabel selbst, sondern stets am Stecker aus der Steckdose. Ziehen Sie niemals am Kabel, um den Netzstecker aus der Steckdose zu ziehen. Berühren Sie das Netzkabel niemals mit feuchten Händen.
  - Wenn das Gerät nicht einwandfrei funktioniert, insbesondere beim Auftreten ungewöhnlicher Geräusche oder Gerüche aus dem Inneren, trennen Sie es unverzüglich von der Stromversorgung und wenden Sie sich umgehend an Ihren nächstgelegenen Händler oder das nächste Kundendienstzentrum.
  - Ziehen Sie unbedingt den Netzstecker aus der Steckdose, wenn das Gerät längere Zeit nicht verwendet werden soll oder Sie längere Zeit außer Haus sind (insbesondere wenn Kinder und ältere Personen allein im Haus bleiben).
    - Staubablagerungen können Stromschläge, Kurzschlüsse oder Brände verursachen, da sie zu Funkenbildung, übermäßiger Erwärmung und Beschädigung der Isolierung am Netzkabel führen können.
  - Wenden Sie sich für weiterführende Informationen an ein autorisiertes Kundendienstzentrum, wenn das Gerät an einem Ort mit hoher Konzentration an Staubpartikeln, außergewöhnlich hohen oder niedrigen Temperaturen, hoher Luftfeuchtigkeit oder in unmittelbarer Nähe zu Chemikalien aufgestellt oder z. B. an einem Bahnhof oder Flughafen im Dauerbetrieb verwendet werden soll. Eine nicht fachgerechte Aufstellung kann zu schweren Schäden am Gerät führen.
  - Verwenden Sie nur ordnungsgemäß geerdete Stecker und Steckdosen.
    - Eine fehlerhafte Erdung kann zu Stromschlägen oder Schäden am Gerät führen. (Nur Geräte der Klasse I.)
  - Um dieses Gerät vollständig abzuschalten, müssen Sie den Netzstecker aus der Steckdose ziehen. Um sicherzustellen, dass Sie das Gerät bei Bedarf schnell vom Netz trennen können, müssen die Steckdose und der Netzstecker jederzeit leicht zugänglich sein.
  - Bewahren Sie die Zubehörteile (Batterien usw.) an einem sicheren Ort außerhalb der Reichweite von Kindern auf.
  - Lassen Sie das Gerät nicht fallen, und setzen Sie es keiner Schlag- oder Stoßeinwirkung aus. Wenn das Gerät beschädigt ist, trennen Sie es vom Stromnetz und wenden Sie sich an ein Samsung Kundendienstzentrum.
  - Ziehen Sie zum Reinigen den Netzstecker aus der Steckdose, und wischen Sie das Gerät mit einem weichen, trockenen Tuch ab. Verwenden Sie keine Chemikalien wie Wachs, Benzol, Alkohol, Verdüner, Insektizide, Luftverbesserer, Schmiermittel oder Reinigungsmittel. Diese Chemikalien können die Oberfläche des Geräts beschädigen und aufgedruckte Kennzeichnungen lösen bzw. entfernen.
  - Setzen Sie das Gerät niemals Regen oder Feuchtigkeit aus.
  - Entsorgen Sie Batterien niemals in einem Feuer.
  - Schließen Sie die Batterien nicht kurz, nehmen Sie sie nicht auseinander und setzen Sie sie keiner Hitze aus.
  - Wenn Sie die für die Fernbedienung mitgelieferten Batterien durch neue Batterien des falschen Typs ersetzen, besteht Explosionsgefahr. Setzen Sie nur Batterien des gleichen oder eines gleichwertigen Typs ein.
- \* Die Abbildungen und Illustrationen in diesem Handbuch dienen nur zur Information und können vom tatsächlichen Aussehen des Geräts abweichen. Änderungen an Ausführung und technischen Daten vorbehalten.
- Einige GUS-Sprachen (Russisch, Ukrainisch, Kasachisch) stehen für dieses Produkt nicht zur Verfügung, da das Gerät für Kunden in der EU hergestellt wurde.

# Inhalt

Vor dem Lesen der Bedienungsanleitung	2
Achtung! Wichtige Sicherheitshinweise	3

## 01 Lieferumfang

## 02 Installation des Fernsehgeräts

Montieren des Geräts an der Wand	7
Ausreichende Belüftung Ihres Geräts	8
Befestigen des Fernsehgeräts am Standfuß	8
Sicherheitshinweis: Befestigen des Geräts an der Wand, damit es nicht kippt	9

## 03 Bedienen externer Geräte mit der Fernbedienung des Fernsehgeräts (Universalfern. - Einr.)

## 04 Die Samsung Smart Remote

Koppeln des Fernsehgeräts mit der Samsung Smart Remote	12
Einsetzen der Batterien in die Samsung Smart Remote	12

## 05 Anfangseinstellung

Verwenden des TV-Steuerungs	13
-----------------------------	----

## 06 Verbinden mit einem Netzwerk

Netzwerkverbindung – Drahtlos	14
Netzwerkverbindung – Kabel	14

## 07 Fehlerbehebung und Wartung

Fehlerbehebung	15
Was ist Fernunterstützung?	17
Öko-Sensor und Bildschirmhelligkeit	17
Standbild-Warnung	18
Ändern des Kennworts für das Fernsehgerät	18
Pflegen des Fernsehgeräts	18

## 08 Technische Daten und weitere Informationen

Technische Daten	19
Umgebungsbedingungen	19
Verringern des Stromverbrauchs	20
Lizenzen	20

# 01 Lieferumfang

Vergewissern Sie sich, dass die folgenden Teile im Lieferumfang des Geräts enthalten sind. Falls Komponenten fehlen sollten, setzen Sie sich bitte mit Ihrem Händler in Verbindung.

- Samsung Smart Remote & 2 Batterien (Typ AAA)
- Benutzerhandbuch
- Netzkabel des Fernsehgeräts
- Garantiekarte/Rechtshinweise (nicht überall verfügbar)



One Connect/One  
Connect-Kabel

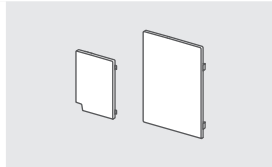

Anschlussabdeckung



Adapter für die  
Wandhalterung

- Farbe und Form der Teile können sich je nach Modell unterscheiden.
- Nicht mitgelieferte Kabel können gesondert erworben werden.
- Kontrollieren Sie beim Öffnen der Verpackung, ob Zubehör hinter oder in den Verpackungsmaterialien versteckt ist.
- Um eine optimale Leistung Ihres Fernsehgeräts zu gewährleisten, beachten Sie bitte die Anweisungen zur Kabelinstallation in der Schnellinstallationsanleitung.

Für Reparaturen an Ihrem Gerät fallen Gebühren an, wenn:

- auf Ihren Wunsch ein Techniker zu Ihnen geschickt wird, und es liegt kein Defekt des Geräts vor (d. h. wenn das Benutzerhandbuch nicht gelesen wurde).
- Sie das Gerät in eine Reparaturwerkstatt bringen, aber kein Defekt des Geräts vorliegt (d. h. wenn das Benutzerhandbuch nicht gelesen wurde).

Die Höhe eventuell anfallender Gebühren wird Ihnen vor dem Besuch eines Technikers mitgeteilt.



**Warnung:** Der Bildschirm kann aufgrund direkter Krafteinwirkung während eines unsachgemäßen Transports beschädigt werden. Wir empfehlen daher, das Gerät beim Tragen wie in der Abbildung gezeigt an den Ecken zu halten.



# 02 Installation des Fernsehgeräts

## Montieren des Geräts an der Wand



Wenn das Fernsehgerät an einer Wand montiert werden soll, müssen die Anweisungen des Herstellers unbedingt eingehalten werden. Wenn das Fernsehgerät nicht ordnungsgemäß montiert ist, könnte es herunterfallen, ein Kind oder einen Erwachsenen ernsthaft verletzen und beschädigt werden.

Bei Modellen mit Wandhalterungsadaptern bringen Sie zuerst den Adapter (siehe nachfolgende Abbildungen) und dann die Wandhalterung an.

- Weitere Informationen erhalten Sie in der Installationsanleitung für die Samsung-Wandhalterung.

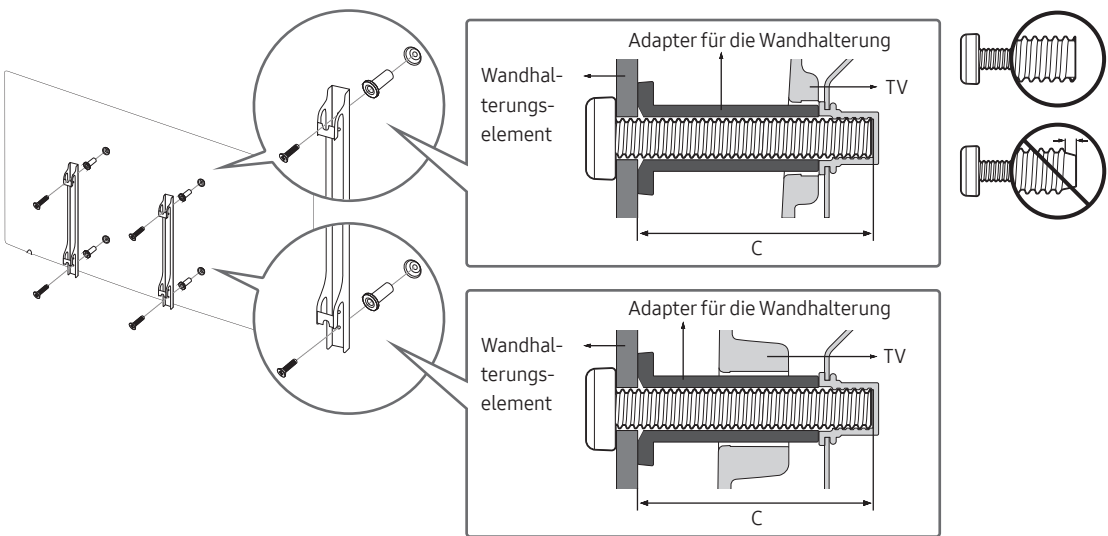

- Samsung Electronics haftet nicht für Schäden an Geräten, Gegenständen oder Personen, wenn die Montage der Wandhalterung vom Kunden selbst durchgeführt wird.
- Montieren Sie die Wandhalterung an einer festen Wand, die senkrecht zum Boden steht. Bevor Sie die Wandhalterung an anderen Flächen als Gipskarton anbringen, wenden Sie sich bitte an Ihren nächstgelegenen Händler, um weitere Informationen einzuholen. Bei Montage des Fernsehgeräts an einer Decke oder schrägen Wand kann das Fernsehgerät herunterfallen und Verletzungen verursachen.
- Die Standardabmessungen der Wandhalterung finden Sie in der Tabelle auf der nächsten Seite.
- Wenn Sie die Wandhalterung eines Drittanbieters montieren, müssen Sie beachten, dass die Länge der Schrauben, mit denen Sie das Fernsehgerät an der Wandhalterung befestigen können, in Spalte C der Tabelle auf der nächsten Seite dargestellt ist.
- Bei der Installation der Wandhalterung empfehlen wir, alle vier VESA-Schrauben festzuziehen.
- Wenn Sie eine Wandhalterung installieren möchten, die nur mit den beiden oberen Schrauben an der Wand befestigt werden soll, dürfen Sie nur eine Samsung-Wandhalterung verwenden, die diese Art von Installation unterstützt. (Je nach Region ist eine solche Wandhalterung im Handel möglicherweise nicht erhältlich.)

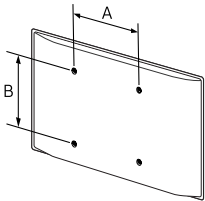
Bildschirmdiagonale in Zoll	Daten der VESA-Gewindebohrung (A * B) in mm	C (mm)	Standardschraube	Menge	
49 ~ 75	400 x 400	43 ~ 45	M8	4	



**Befestigen Sie die Wandhalterung nicht, während das Fernsehgerät eingeschaltet ist. Sie könnten dabei einen Stromschlag erhalten und sich verletzen.**

- Verwenden Sie keine Schrauben, die länger sind als in der VESA-Standardspezifikation für Schrauben angegeben. Zu lange Schrauben können Schäden an den inneren Bauteilen des Bildschirms verursachen.
- Bei Wandhalterungen, die nicht der VESA-Standardspezifikation für Schrauben entsprechen, hängt die Länge der Schrauben von der Spezifikation der Wandhalterung ab.
- Ziehen Sie die Schrauben nicht zu fest an. Dadurch kann das Gerät beschädigt werden oder herunterfallen und so Verletzungen verursachen. Samsung haftet nicht bei derartigen Unfällen.
- Samsung haftet nicht für Geräteschäden oder Verletzungen, wenn eine Wandhalterung verwendet wird, die nicht dem VESA-Standard entspricht oder nicht spezifiziert ist, oder wenn der Verbraucher die Montageanleitung für das Produkt nicht befolgt.
- Montieren Sie den Bildschirm nicht in einem Winkel von mehr als 15 Grad.
- Nehmen Sie die Wandmontage des Fernsehgeräts nur zu zweit vor.
- Wir empfehlen dringend, Ihren Fernseher bei Wandmontage horizontal (im Querformat) anzuordnen.

## Ausreichende Belüftung Ihres Geräts

Halten Sie beim Aufstellen des Geräts einen Abstand von mindestens 10 cm zu anderen Objekten (Wänden, Schrankwänden usw.) ein, um eine ausreichende Belüftung zu gewährleisten. Wenn Sie nicht für eine ausreichende Lüftung sorgen, können aufgrund des Temperaturanstiegs im Innern des Bildschirms ein Brand oder ein Problem mit dem Gerät die Folge sein.

Wenn Sie einen Standfuß oder eine Wandhalterung einsetzen, empfehlen wir Ihnen dringend, ausschließlich Teile von Samsung Electronics zu verwenden. Wenn Sie Teile eines anderen Herstellers verwenden, kann es zu Problemen mit dem Gerät oder zu Verletzungen kommen, weil das Gerät herunterfällt.

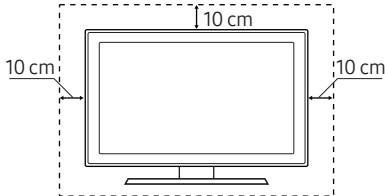
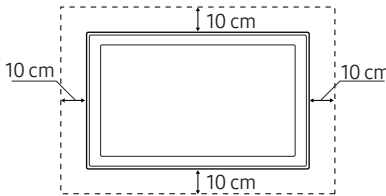
Installation mit Standfuß	Installation mit Wandhalterung
	

## Befestigen des Fernsehgeräts am Standfuß

Vergewissern Sie sich, dass Ihnen alle abgebildeten Zubehörteile zur Verfügung stehen, und montieren Sie den Standfuß gemäß den Anweisungen in der mitgelieferten Montageanleitung.



## Sicherheitshinweis: Befestigen des Geräts an der Wand, damit es nicht kippt



**Achtung:** Das Fernsehgerät kann umkippen, wenn Sie daran ziehen, es schieben oder sich daran festhalten. Stellen Sie insbesondere sicher, dass sich keine Kinder an das Fernsehgerät hängen oder es in sonstiger Weise destabilisieren. Dies kann dazu führen, dass das Gerät herunterfällt und schwere oder tödliche Verletzungen verursacht. Beachten Sie alle Anweisungen der Ihrem Fernsehgerät beigefügten Sicherheitshinweise. Für mehr Stabilität und Sicherheit können Sie wie unten beschrieben den Kippschutz erwerben und anbringen.



**ACHTUNG:** Stellen Sie einen Fernseher niemals in einer instabilen Position auf. Das Fernsehgerät könnte umfallen und schwere Verletzungen oder den Tod verursachen. Viele Verletzungen, insbesondere bei Kindern, können durch einige einfache Vorkehrungen vermieden werden:

- Verwenden Sie vom Hersteller des Fernsehgeräts empfohlene Schränke oder Standfüße.
- Verwenden Sie ausschließlich Möbel, die das Gewicht des Fernsehgeräts sicher tragen können.
- Stellen Sie sicher, dass das Fernsehgerät nicht über den Rand der tragenden Möbel hinausragt.
- Stellen Sie das Fernsehgerät nicht auf hohe Möbelstücke (z. B. Hochschränke oder Regale), ohne das Möbelstück und den Fernseher an einer geeigneten Halterung zu befestigen.
- Legen Sie zwischen das Fernsehgerät und das tragende Möbelstück keine Tücher und keine andere Materialien.
- Informieren Sie Kinder über die Gefahren, wenn sie auf Möbel klettern, um das Fernsehgerät oder seine Bedienelemente zu erreichen.

Wenn Sie das Fernsehgerät, das Sie durch dieses neue Gerät ersetzen, behalten und an anderer Stelle verwenden möchten, müssen Sie für das alte Gerät dieselben Vorsichtsmaßnahmen anwenden.

- Achten Sie darauf, nicht den Standfuß herauszuziehen, wenn Sie das Fernsehgerät zum Austausch oder für die Reinigung versetzen oder anheben müssen.

### Verwenden des Kippschutzes

1. Befestigen Sie eine Reihe von Halterungen mit den entsprechenden Schrauben an der Wand. Vergewissern Sie sich, dass die Schrauben gut halten.
  - Je nach Ausführung der Wand benötigen Sie zum Befestigen weiteres Material, wie z. B. Dübel.
2. Befestigen Sie eine Reihe von Halterungen mit entsprechend großen Schrauben am Fernsehgerät.
  - Die technischen Daten der Schraube finden Sie bei der Standardschraube in der Tabelle unter „Montieren des Geräts an der Wand“.
3. Verbinden Sie die Halterungen am Fernsehgerät und die Halterungen an der Wand mit einem stabilen und reißfesten Kabel miteinander, das Sie dann festziehen.
  - Stellen Sie das Fernsehgerät in der Nähe der Wand auf, damit es nicht nach hinten kippen kann.
  - Achten Sie darauf, dass die Halterungen an der Wand höchstens auf derselben Höhe wie die Halterungen am Gerät liegen, wenn Sie sie mit dem Kabel miteinander verbinden.

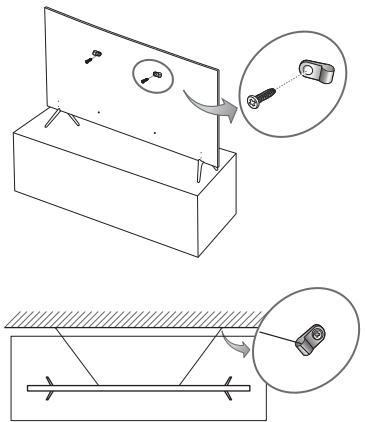

# 03 Bedienen externer Geräte mit der Fernbedienung des Fernsehgeräts (Universalfernbed. – Einr.)

## > Quelle > Universalsteuerung

Mit der Universalfernbedienung können Sie die an Ihr Fernsehgerät angeschlossenen Kabelreceiver, Blu-ray-Player, Heimkinosysteme und anderen externen Geräte mit Hilfe der Fernbedienung des Fernsehgeräts steuern.

Weitere Informationen zur Verwendung der Universalfernbedienung finden Sie im e-Manual unter „Fernbedienung und Peripheriegeräte > Bedienen externer Geräte mit der Fernbedienung des Fernsehgeräts – Verwenden der Universalfernbedienung“.

- Manche der an den Fernseher angeschlossenen externe Geräte unterstützen die Universalfernbedienung möglicherweise nicht.

# 04 Die Samsung Smart Remote

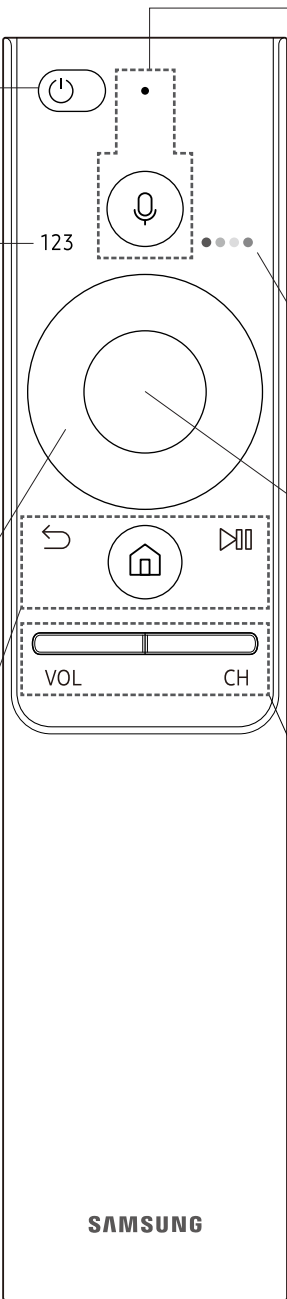

**(Ein/Aus)**  
Drücken Sie diese Taste, um das Fernsehgerät ein- und auszuschalten.

**123 (Zifferntastatur)**  
Nach dem Drücken der Taste wird am unteren Bildschirmrand eine Zahlenreihe angezeigt. Wählen Sie zuerst Zahlen aus und dann **Fert.**, um einen numerischen Wert einzugeben. Hiermit können Sie den Sender wechseln und eine PIN oder Postleitzahl usw. eingeben.

- Wenn Sie die Taste mehr als 1 Sekunde lang drücken, wird das Menü TTX angezeigt.

**Navigationfeld (oben/unten/links/rechts)**  
Hiermit verschieben Sie den Fokus und ändern die auf dem Gerät angezeigten Menüwerte.

**(Zurück)**  
Zurück zum vorherigen Menü. Wenn Sie die Taste länger als 1 Sekunde drücken, wird die laufende Funktion beendet. Wenn die Taste beim Fernsehen gedrückt wird, wechselt das Fernsehgerät zum vorherigen Sender.

**(Wiedergabe/Pause)**  
Durch Drücken dieser Taste wird die Wiedergabesteuerung angezeigt. Mit der Wiedergabesteuerung können Sie die Wiedergabe der Medieninhalte steuern.

**(Smart Hub)**  
Hiermit kehren Sie zum Startbildschirm zurück.

**(Interacção de Voz)**  
Starten von **Interacção de Voz**. Drücken Sie die Taste, sagen Sie einen Sprachbefehl und lassen Sie dann die Taste los, um die Sprachinteraktion zu starten. Bei einmaligem Drücken wird der Leitfaden für die **Interacção de Voz** angezeigt.

- Die bei der Sprachinteraktion unterstützte Sprache kann sich je nach Region unterscheiden.

**4 Farbtasten**  
Mit diesen Farbtasten können Sie Zusatzoptionen zu der aktuell verwendeten Funktion aufrufen.

**Auswählen**  
Hiermit können Sie ein markiertes Element auswählen oder starten. Wenn die Taste beim Anzeigen von Inhalten gedrückt wird, werden detaillierte Informationen zur Sendung angezeigt. Wenn sie erneut gedrückt wird, können Sie eine der angezeigten Funktionen auswählen oder starten.

**VOL (Lautstärke)**  
Bewegen Sie die Taste nach oben oder unten, um die Lautstärke einzustellen. Drücken Sie die Taste, um den Ton auszuschalten. Wenn Sie die Taste mindestens 1 Sekunde lang drücken, wird das Menü **Schnell Tasten für Barrierefreiheit** angezeigt.



**CH (Kanal)**  
Bewegen Sie die Taste nach oben oder unten, um den Sender zu wechseln. Drücken Sie die Taste, um das Fenster mit dem **TV-Programm** anzuzeigen.

- Wenn Sie die Taste mehr als 1 Sekunde lang drücken, wird das Fenster **Senderliste** angezeigt.

**SAMSUNG**





## Koppeln des Fernsehgeräts mit der Samsung Smart Remote



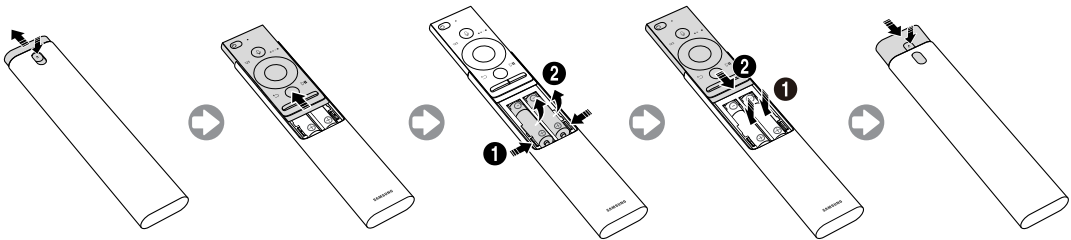

Wenn Sie das Fernsehgerät erstmalig einschalten, führt das Fernsehgerät automatisch das Kopplungsverfahren mit der Samsung Smart Remote durch. Wenn die Samsung Smart Remote nicht automatisch mit dem Fernsehgerät gekoppelt wird, zeigen Sie auf den Fernbedienungssensor des Fernsehers, und halten Sie dann die Tasten mit der Beschriftung  und  (siehe Abbildung links) gleichzeitig mindestens 3 Sekunden lang gedrückt.

## Einsetzen der Batterien in die Samsung Smart Remote



1. Drücken Sie auf die Taste  oben auf der Rückseite der Samsung Smart Remote. Das Gehäuse löst sich leicht vom Gehäuse.
  2. Drehen Sie die Fernbedienung um und schieben Sie das Gehäuse der Fernbedienung so weit nach oben, bis das Batteriefach offen vor Ihnen liegt.
  3. Drücken Sie auf die Knöpfe  und  zu beiden Seiten des Batteriefachs, um die vorhandenen Batterien zu entnehmen.
  4. Legen Sie zwei neue Batterien (1,5 V, Typ AAA) in das Batteriefach ein und achten Sie darauf, dass die Batterien entsprechend der Polung (+, -) eingesetzt sind. Wenn Sie fertig sind, schieben Sie das Gehäuse der Fernbedienung zurück, bis es sich fast in seiner ursprünglichen Position befindet.
  5. Drehen Sie die Fernbedienung um, halten Sie die Taste  oben auf der Rückseite gedrückt und schieben Sie dann das Gehäuse der Fernbedienung wieder nach unten.
- Auf Grund der längeren Lebensdauer werden Alkali-Batterien empfohlen.

# 05 Anfangseinstellung

Wenn Sie das Gerät erstmals einschalten, wird das Dialogfenster für die Anfangseinstellungen geöffnet. Führen Sie die Anfangseinstellungen entsprechend den Anweisungen auf dem Bildschirm durch. Sie können diesen Prozess zu einem späteren Zeitpunkt im Menü  >  **Einstell.** > **Allgemein** > **Einrichtung starten** manuell durchführen.





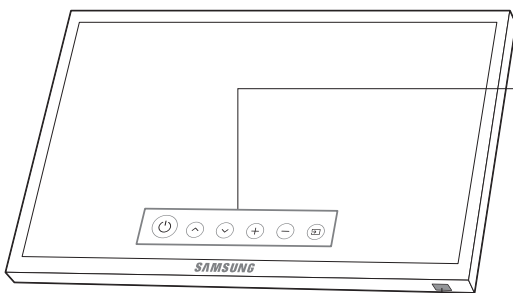

- Wenn Sie vor der Installation ein Gerät an HDMI1 anschließen, wechselt die Sendertyp automatisch zu „Set-Top-Box“.
- Wenn Sie nicht Set-Top-Box auswählen möchten, wählen Sie bitte **TV-Empfang**.

## Verwenden des TV-Steuerungs

Sie können das Fernsehgerät mit dem **TV-Steuerung** unten am Gerät einschalten und dann das Steuermenü verwenden. Das **Steuerungsmenü** wird angezeigt, wenn Sie den TV-Controller bei laufendem Fernseher drücken. Weitere Informationen über die Verwendung erhalten Sie in der nachfolgenden Abbildung.



### Steuerungsmenü

- |   |  |
|---|--|
|  : Ausschalten |  : Lauter |
|  : Sender (+)  |  : Leiser |
|  : Sender (-)  |  : Quelle |

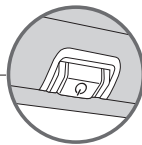

### TV-Steuerung/Fernbedienungssensor

**Drücken:** Verschieben

**Drücken und halten:** Auswählen

Der **TV-Steuerung** befindet sich auf der Unterseite des Fernsehgeräts.

# 06 Verbinden mit einem Netzwerk

Durch Verbinden des Geräts mit einem Netzwerk erhalten Sie Zugriff auf Software-Updates und Online-Dienste wie Smart Hub.

## Netzwerkverbindung – Drahtlos

Verbinden Sie das Gerät über einen Standardrouter oder ein Modem mit dem Internet.

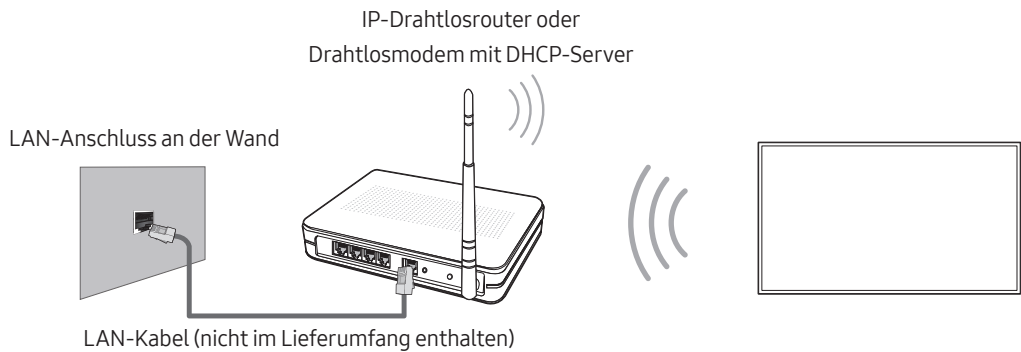

## Netzwerkverbindung – Kabel

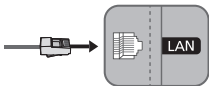

Verbinden Sie das Gerät über ein LAN-Kabel mit Ihrem Netzwerk.

- Verwenden Sie ein Cat 7-Kabel (STP\*-Typ) für die Verbindung.  
\* Shielded Twist Pair

# 07 Fehlerbehebung und Wartung

## Fehlerbehebung

Wenn das Fernsehgerät scheinbar ein Problem aufweist, schlagen Sie zunächst in dieser Liste der möglichen Probleme und Lösungen nach. Schlagen Sie alternativ im e-Manual unter „Fehlerbehebung“ nach. Wenn keiner dieser Tipps zur Fehlerbehebung weiterhilft, rufen Sie die Website „www.samsung.com“ auf, und klicken Sie dort auf „Support“ oder wenden Sie sich an das auf der letzten Seite dieser Bedienungsanleitung angegebene Callcenter.

- Der Bildschirm dieses TFT-LED-Geräts arbeitet mit Subpixeln und wurde mit Hilfe hochentwickelter Fertigungstechnologien produziert. Allerdings kann es vorkommen, dass einige wenige Pixel zu hell oder zu dunkel sind. Diese Pixelfehler haben keinen Einfluss auf die Geräteleistung.
- Aktualisieren Sie die Firmware auf die neueste Version, um die optimale Leistung Ihres Fernsehgeräts zu erhalten. Verwenden Sie die Funktionen **Jetzt aktualisieren** oder **Automatisches Update** im Menü des Fernsehgeräts (🏠 > **Einstell.** > **Unterstützung** > **Software-Update** > **Jetzt aktualisieren** oder **Automatisches Update**).

### Der Fernseher kann nicht eingeschaltet werden.

- Vergewissern Sie sich, dass das Netzkabel sicher mit der Wandsteckdose und dem Fernsehgerät verbunden ist.
- Stellen Sie sicher, dass die Steckdose funktioniert und die Netzanzeige am Fernsehgerät durchgehend rot leuchtet.
- Drücken Sie die Netztaaste am Fernsehgerät, um auszuschließen, dass ein Problem mit der Fernbedienung vorliegt. Wenn das Fernsehgerät eingeschaltet wird, lesen Sie den Abschnitt „Die Fernbedienung funktioniert nicht“ weiter unten.

### Bild/Video/Ton eines externen Geräts werden gar nicht oder nur verzerrt ausgegeben, auf dem Fernsehgerät wird „Kein Signal oder schlechtes Signal“ angezeigt oder es werden keine Sender gefunden.

- Stellen Sie sicher, dass der Anschluss an das Gerät richtig durchgeführt wurde und dass alle Kabel vollständig eingesteckt sind.
- Unterbrechen Sie kurzzeitig alle Kabelverbindungen zwischen dem Fernsehgerät und den externen Geräten. Probieren Sie es wenn möglich mit neuen Kabeln.
- Bestätigen Sie, dass die richtige Eingangsquelle ausgewählt wurde (🏠 > **Quelle**).
- Führen Sie eine TV-Selbstdiagnose durch, um zu bestimmen, ob das Problem durch den Fernseher oder das Gerät verursacht wird (🏠 > **Einstell.** > **Unterstützung** > **Eigendiagnose** > **Bildtest starten** oder **Tontest starten**).
- Wenn die Testergebnisse normal sind, starten Sie die angeschlossenen Geräte neu. Trennen Sie dazu kurzzeitig die Netzkabel der einzelnen Geräte von der Steckdose. Wenn das Problem weiterhin besteht, lesen Sie in der Bedienungsanleitung des angeschlossenen Geräts die Informationen zum Anschließen des Geräts.
- Wenn der Fernseher nicht an einen Kabel- oder Satellitenreceiver angeschlossen ist, führen Sie **Automatischer Sendersuchlauf** durch, um nach Sendern zu suchen (🏠 > **Einstell.** > **Senderempfang** > **Automatischer Sendersuchlauf** > **Automatischer Sendersuchlauf**).
  - Die Verfügbarkeit dieser Funktion ist abhängig vom jeweiligen Modell und der jeweiligen Region.

## Die Fernbedienung funktioniert nicht.

- Kontrollieren Sie, ob die Netzanzeige des Fernsehgeräts blinkt, wenn Sie auf die Einschalttaste der Fernbedienung drücken. Wenn dies nicht der Fall ist, ersetzen Sie die Batterien der Fernbedienung.
- Achten Sie beim Einsetzen der Batterien auf die richtige Polung (+/-).
- Versuchen Sie, die Fernbedienung aus einer Entfernung von 1,5 bis 1,8 m aus direkt auf das Fernsehgerät zu richten.
- Wenn Ihr Fernseher mit einer Samsung Smart Remote (Bluetooth-Fernbedienung) geliefert wurde, müssen Sie die Fernbedienung mit dem Fernsehgerät koppeln.

## Die Fernbedienung des Kabel-/Satellitenreceivers schaltet das Fernsehgerät nicht ein/aus und regelt auch nicht die Lautstärke.

- Programmieren Sie die Fernbedienung des Kabel-/Satellitenreceivers so, dass sie das Fernsehgerät anspricht. Den Code für Samsung-Fernsehgerät finden Sie in der Bedienungsanleitung Ihres Kabel-/Satellitenreceivers.

## Die Einstellungen des Fernsehgeräts gehen nach 5 Minuten verloren.

- Der Fernseher befindet sich im **Vorführmodus**. Ändern Sie den **Einsatzmodus** im Menü **Allgemein** in **Privatmodus** (🏠) > ⚙️ **Einstell.** > **Allgemein** > **Systemmanager** > **Einsatzmodus** > **Privatmodus**).

## Wi-Fi-Aussetzer



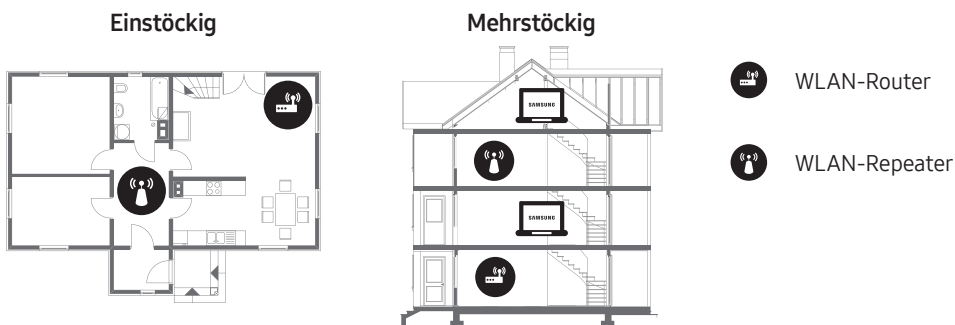

- Stellen Sie sicher, dass das Fernsehgerät mit einem Netzwerk verbunden ist (🏠) > ⚙️ **Einstell.** > **Allgemein** > **Netzwerk** > **Netzwerkstatus**).
- Stellen Sie sicher, dass das Wi-Fi-Kennwort richtig eingegeben wurde.
- Überprüfen Sie den Abstand zwischen dem Fernsehgerät und dem Modem/Router. Der Abstand darf 15,2 m nicht überschreiten.
- Störungen können Sie reduzieren, indem Sie Drahtlosgeräte nicht verwenden bzw. abschalten. Stellen Sie außerdem sicher, dass sich keine Hindernisse zwischen dem Fernsehgerät und dem Modem/Router befinden. (Die Stärke des Wi-Fi-Signals kann durch Haushaltsgeräte, schnurlose Telefone, Steinmauern/Kamine usw. verringert werden.)



- Wenden Sie sich an Ihren Internetprovider und bitten Sie, Ihren Netzwerkbereich zurückzusetzen, damit die MAC-Adressen Ihres neuen Modems/Routers und des Fernsehgeräts neu registriert werden.



## Probleme mit Video Apps (Youtube usw.)

- Ändern Sie die DNS in 8.8.8.8. Wählen Sie  >  **Einstell.** > **Allgemein** > **Netzwerk** > **Netzwerkstatus** > **IP-Einst.** > **DNS-Einst.** > **Manuell eingeben** > **DNS-Server** > und geben Sie 8.8.8.8 > **OK** ein.
- Zurücksetzen durch Auswahl von  >  **Einstell.** > **Unterstützung** > **Eigendiagnose** > **Smart Hub zurücksetzen**.

## Was ist Fernunterstützung?

Der Samsung Remote Support-Service bietet Ihnen individuelle Unterstützung durch einen Samsung-Techniker, der (aus der Ferne):

- Eine Diagnose Ihres Fernsehgeräts durchführt
- Die Einstellungen für Ihr Fernsehgerät anpasst
- Ihr Fernsehgerät auf die werksseitigen Standardwerte zurücksetzt
- Empfohlene Firmware-Updates für Sie installiert



## Wie funktioniert Remote Support?

Sie können Ihr Fernsehgerät durch den Samsung Tech Service remote warten lassen:

1. Rufen Sie das Samsung-Callcenter an, und bitten Sie um Fernunterstützung.
2. Öffnen Sie das Menü auf Ihrem Fernsehgerät, und navigieren Sie zum Bereich **Unterstützung**.
3. Wählen Sie **Fernverwaltung**. Anschließend können Sie den Servicevertrag lesen und ihm zustimmen. Wenn das PIN-Fenster angezeigt wird, nennen Sie dem Kundendienstmitarbeiter Ihre PIN.
4. Ihr Gesprächspartner wird dann auf Ihr Fernsehgerät zugreifen.

## Öko-Sensor und Bildschirmhelligkeit



Mit Hilfe des Öko-Sensors kann die Helligkeit des Fernsehgeräts automatisch eingestellt werden. Mit dieser Funktion werden die Lichtverhältnisse im Zimmer automatisch gemessen, und die Helligkeit des Bildschirms wird optimiert, um den Energieverbrauch zu senken. Sie können diese Funktion deaktivieren unter  >  **Einstell.** >

**Allgemein** > **Öko-Lösung** > **Umgebungslichterkennung**.

- Es kann auf die **Umgebungslichterkennung** zurückzuführen sein, wenn der Bildschirm beim Fernsehen in dunkler Umgebung zu dunkel ist.
- Achten Sie darauf, dass der Sensor nicht verdeckt wird. Dadurch kann sich die Helligkeit des Bilds verringern.

## Standbild-Warnung



Vermeiden Sie längeres Anzeigen von Standbildern (wie z. B. JPEG-Bilddateien) oder Standbildelementen (wie z. B. Senderlogos, Laufschriften mit Aktieninformationen oder Nachrichten am unteren Bildschirmrand usw.) und das Anzeigen von Sendungen im Panorama- oder 4:3-Format. Durch lang anhaltendes Anzeigen von Standbildern kann es zum Einbrennen der Bildern auf dem LED-Bildschirm kommen, wodurch die Bildqualität beeinträchtigt wird. Um diese Gefahr zu vermindern, befolgen Sie bitte die nachfolgenden Empfehlungen:

- Vermeiden Sie es, für lange Zeit denselben Fernsehsender anzuzeigen.
- Versuchen Sie immer, Bilder als Vollbild anzuzeigen. Verwenden Sie das Bildformatmenü des Fernsehgeräts, um bestmögliche Übereinstimmung zu erzielen.
- Durch Reduzieren von Helligkeit und Kontrast tragen Sie dazu bei, das Entstehen von Nachbildern zu vermeiden.
- Verwenden Sie alle Funktionen des Fernsehgeräts, mit denen Nachbilder und Einbrennen reduziert werden. Weitere Informationen finden Sie im e-Manual.

## Ändern des Kennworts für das Fernsehgerät

  **Einstell.** > **Allgemein** > **Systemmanager** > **PIN ändern**

1. Führen Sie die Funktion **PIN ändern** aus, und geben Sie dann im Kennwortfeld das aktuelle Kennwort ein. Das Standardkennwort lautet „0-0-0-0“ (Frankreich: „1-1-1-1“).
  2. Geben Sie ein neues Kennwort ein und bestätigen Sie es durch eine erneute Eingabe. Das Kennwort wurde geändert.
- Wenn Sie Ihren PIN-Code vergessen haben, drücken Sie die Tasten auf der Fernbedienung in der angegebenen Reihenfolge, um die PIN auf „0-0-0-0“ zurückzusetzen: „1-1-1-1“) zurückzusetzen:

Für die Samsung Smart Remote: Wenn das Fernsehgerät eingeschaltet wird: **VOL** → **Lauter** →  → **Leiser** →   
→ **Lauter** → .

## Pflegen des Fernsehgeräts

- Wenn am Fernsehbildschirm ein Aufkleber angebracht wurde, können beim Entfernen des Aufklebers einige wenige Rückstände zurückbleiben. Bitte entfernen Sie diese Rückstände, ehe Sie das Gerät verwenden.
- Beim Reinigen können Kratzer auf dem Gehäuse und dem Bildschirm des Geräts entstehen. Wischen Sie das Gehäuse und den Bildschirm vorsichtig mit einem weichen Tuch ab, um Kratzer zu vermeiden.
- Spritzen Sie weder Wasser noch Reinigungsmittel direkt auf das Gerät. Jede Flüssigkeit, die in den Bildschirm eindringt, kann zu einer Funktionsstörung, einem Brand oder einem Stromschlag führen.
- Schalten Sie das Fernsehgerät zum Reinigen aus. Wischen Sie Schmutzflecken und Fingerabdrücke auf dem Bildschirm vorsichtig mit einem Mikrofaser Tuch ab. Reinigen Sie die Gehäuse und den Bildschirm des Geräts mit einem Mikrofaser Tuch, das Sie mit einer kleinen Menge Wasser angefeuchtet haben. Entfernen Sie die Feuchtigkeit anschließend mit einem trockenen Tuch. Bringen Sie beim Säubern keine starke Kraft auf die Bildschirmoberfläche auf, weil dies Schäden am Bildschirm verursachen könnte. Verwenden Sie niemals entzündliche Flüssigkeiten (z. B. Benzol, Verdünner) oder Reinigungsmittel. Sprühen Sie bei hartnäckigen Flecken eine kleine Menge Bildschirmreiniger auf ein Mikrofaser Tuch und wischen Sie die Flecken dann mit dem Tuch ab.

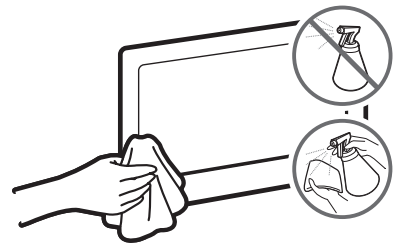

# 08 Technische Daten und weitere Informationen

## Technische Daten

<b>Modell</b>	UE49MU7045 / UE49MU7055 / UE49MU7075	UE55MU7045 / UE55MU7055 / UE55MU7075
<b>Anzeigauflösung</b>	3840 x 2160	3840 x 2160
<b>Bildschirmgröße (Diagonal)</b>	49 Zoll (123 cm)	55 Zoll (138 cm)
<b>Ton (Ausgang)</b>	40 W	40 W
<b>Drehbarer Standfuß (Links / Rechts)</b>	0°	0°
<b>Abmessungen (B x H x T)</b>		
<b>Gehäuse Mit Fuß</b>	1090,3 x 634,1 x 55,3 mm 1090,3 x 706,2 x 246,1 mm	1226,1 x 710,5 x 54,8 mm 1226,1 x 782,7 x 246,1 mm
<b>Gewicht</b>		
<b>Ohne Standfuß</b>	14,3 kg	17,4 kg
<b>Mit Standfuß</b>	14,7 kg	17,9 kg
<b>Modell</b>	UE65MU7045 / UE65MU7055 / UE65MU7075	UE75MU7045 / UE75MU7055 / UE75MU7075
<b>Anzeigauflösung</b>	3840 x 2160	3840 x 2160
<b>Bildschirmgröße (Diagonal)</b>	65 Zoll (163 cm)	75 Zoll (189 cm)
<b>Ton (Ausgang)</b>	40 W	40 W
<b>Drehbarer Standfuß (Links / Rechts)</b>	0°	0°
<b>Abmessungen (B x H x T)</b>		
<b>Gehäuse Mit Fuß</b>	1445,1 x 834,3 x 54,7 mm 1445,1 x 913,3 x 289,6 mm	1678,4 x 971,3 x 59,6 mm 1678,4 x 1059,4 x 354,2 mm
<b>Gewicht</b>		
<b>Ohne Standfuß</b>	23,4 kg	37,2 kg
<b>Mit Standfuß</b>	24,1 kg	38,1 kg

## Umgebungsbedingungen

<b>Temperatur (im Betrieb)</b>	10 °C bis 40 °C (50 °F bis 104 °F)
<b>Luftfeuchtigkeit (im Betrieb)</b>	10% bis 80%, nicht kondensierend
<b>Temperatur (bei Lagerung)</b>	-20 °C bis 45 °C (-4 °F bis 113 °F)
<b>Luftfeuchtigkeit (bei Lagerung)</b>	5% bis 95%, nicht kondensierend

- Änderung der technischen Daten und des Gerätedesigns vorbehalten.
- Informationen zur Stromversorgung und zum Energieverbrauch finden Sie auf dem Produktaufkleber mit den technischen Nenndaten.
- Der typische Stromverbrauch wird gemäß IEC 62087 gemessen.
- Sie finden den Produktaufkleber mit den technischen Nenndaten unter der Abdeckung für die Anschlussklemmen.

## Verringern des Stromverbrauchs

Wenn Sie das Gerät ausschalten, wechselt es in den Standby-Modus. Im Standby-Modus verbraucht es weiterhin eine gewisse Menge an Strom. Wenn Sie das Fernsehgerät längere Zeit nicht verwenden, sollten Sie daher den Netzstecker aus der Steckdose ziehen, um den Stromverbrauch zu senken.

## Lizenzen



The terms HDMI and HDMI High-Definition Multimedia Interface, and the HDMI Logo are trademarks or registered trademarks of HDMI Licensing LLC in the United States and other countries.

## Empfehlung - Nur EU



Hiermit erklärt Samsung Electronics, dass dieses Fernsehgerät mit allen wesentlichen Anforderungen und sonstigen relevanten Bestimmungen der Richtlinie 1999/5/EG konform ist.

Die offizielle Konformitätserklärung finden Sie unter <http://www.samsung.com>. Wechseln Sie dort zu Support > Produktsuche, und geben Sie den Modellnamen ein.

Dieses Gerät ist ausschließlich für die Verwendung in geschlossenen Räumen geeignet.

Dieses Gerät kann in allen Ländern in der EU verwendet werden.



**Ordnungsgemäße Entsorgung dieses Geräts (Elektro- & Elektronik-Altgeräte)  
(Anwendbar in Ländern mit Systemen zur getrennten Sammlung von Wertstoffen).**

Diese Kennzeichnung auf dem Bildschirm, dem Zubehör oder der Dokumentation bedeutet, dass der Bildschirm sowie das elektronische Zubehör (z. B. Ladegerät, Headset, USB-Kabel) am Ende ihrer Lebensdauer nicht im normalen Hausmüll entsorgt werden dürfen. Entsorgen Sie diese Geräte bitte getrennt von anderen Abfällen, um der Umwelt bzw. der menschlichen Gesundheit nicht durch unkontrollierte Müllbeseitigung zu schaden. Recyceln Sie den Bildschirm, um die nachhaltige Wiederverwertung von stofflichen Ressourcen zu fördern.

Private Nutzer sollten den Händler, bei dem das Produkt gekauft wurde, oder die zuständigen Behörden kontaktieren, um in Erfahrung zu bringen, wie sie den Bildschirm auf umweltfreundliche Weise recyceln können.

Gewerbliche Benutzer wenden sich an ihren Lieferanten und überprüfen die Konditionen Ihres Kaufvertrags. Der Bildschirm und seine elektronischen Zubehöerteile dürfen nicht zusammen mit anderem Gewerbemüll entsorgt werden.



**Ordnungsgemäße Entsorgung der Batterien in diesem Gerät  
(Anwendbar in Ländern mit Systemen zur getrennten Sammlung von Wertstoffen).**

Diese Kennzeichnung auf der Batterie, dem Handbuch oder der Verpackung bedeutet, dass die Batterien am Ende ihrer Lebensdauer nicht im normalen Hausmüll entsorgt werden dürfen. Die Kennzeichnung mit den chemischen Symbolen „Hg“, „Cd“ oder „Pb“ bedeutet, dass die Batterie Quecksilber, Cadmium oder Blei in Mengen enthält, die die Grenzwerte der EU-Direktive 2006/66 übersteigen. Wenn Batterien nicht ordnungsgemäß entsorgt werden, können diese Substanzen die Gesundheit von Menschen oder die Umwelt gefährden.

Zum Schutz der natürlichen Ressourcen und zur Förderung der Wiederverwertung von Materialien trennen Sie die Batterien von anderem Müll und führen Sie sie Ihrem örtlichen Recyclingsystem zu.

Informationen zum Samsung Umweltversprechen und den produktspezifischen gesetzlichen Pflichten (z. B. REACH, WEEE, Batterien) erhalten Sie auf [http://www.samsung.com/uk/aboutsamsung/samsungelectronics/corporatecitizenship/data\\_corner.html](http://www.samsung.com/uk/aboutsamsung/samsungelectronics/corporatecitizenship/data_corner.html)



**ACHTUNG: SORGEN SIE DAFÜR, DASS DAS GERÄT NIEMALS IN DIE NÄHE VON KERZEN, OFFENEM FEUER ODER SONSTIGEN GEGENSTÄNDEN MIT OFFENEN FLAMMEN GELANGT. ANDERNFALLS BESTEHT BRANDGEFAHR.**



# Innan du läser den här bruksanvisningen

Tv:n levereras med den här bruksanvisningen och en inbäddad e-handbok.

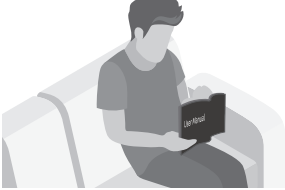
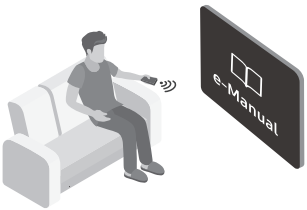

Innan du läser den här bruksanvisningen ska du granska följande:

	<b>Bruksanvisning</b>	Läs den här bruksanvisningen för att se information om produktsäkerhet, installation, tillbehör, initial konfiguration och produktspecifikationer.
	<b>e-Manual</b>	Mer information om den här tv:n finns i e-Manual, som finns inbäddad i produkten. <ul style="list-style-type: none"><li>• Öppna e-Manual  &gt;  <b>Inställn.</b> &gt; <b>Support</b> &gt; <b>Öppna e-Manual</b></li></ul>



På webbplatsen kan du hämta bruksanvisningarna och se dess innehåll på datorn eller den mobila enheten.

## Lära sig e-handbokens hjälpfunktioner

- Vissa menyskrmar kan inte öppnas från tv:ns e-Manual.







	<b>(Sök)</b>	Välj ett objekt i resultatlistan för att öppna motsvarande sida.
	<b>(Index)</b>	Välj ett nyckelord för att navigera till relevant sida.
	<b>(Senaste visade)</b>	Välj ett ämne i listan över senast visade ämnen.

## Lära sig funktionerna på knapparna som visas på e-handbokens ämnessidor

	<b>(Försök nu)</b>	Gå till det tillhörande menyalternativet och prova funktionen direkt.
	<b>(Koppla)</b>	Öppna ett avsett ämne på en ämnessida i e-Manual.

# Varning! Viktiga säkerhetsanvisningar

Läs igenom säkerhetsanvisningarna innan du använder tv:n.

<b>VARNING!</b>			Klass II-produkt: Den här symbolen indikerar att produkten inte kräver en säkerhetsanslutning till jord.
<b>RISK FÖR ELSTÖTAR. ÖPPNA INTE.</b>			
<p>VARNING! FÖR ATT UNDVIKA RISK FÖR ELSTÖTAR SKALL DU INTE TA BORT (ELLER FÖRA TILLBAKA) SKYDDET. DET FINNS INGA DELAR DU KAN BYTA INUTI. ÖVERLÅT REPARATIONER TILL BEHÖRIG SERVICEPERSONAL.</p>			Växelström: Märkspänning som markerats med den här symbolen är växelström.
	Den här symbolen visar att det är hög spänning på insidan. Det är farligt att komma i kontakt med produktens insida.		Likström: Märkspänning som markerats med den här symbolen är likström.
	Den här symbolen indikerar att det finns viktig dokumentation som medföljer produkten angående dess funktion och underhåll.		Var försiktig! Läs anvisningarna för användning: Den här symbolen instruerar användare att läsa bruksanvisningen för att få ytterligare säkerhetsrelaterad information.

- Facken och öppningarna i kåpan och på bak- och undersidan är till för nödvändig ventilation. För att säkerställa tillförlitlig användning av den här apparaten och skydda den från överhettning får facken och öppningarna aldrig täckas över eller täppas till.
  - Placera inte apparaten i ett trångt utrymme, exempelvis en bokhylla, eller ett inbyggt skåp, där ventilationen inte är tillräcklig.
  - Placera inte den här apparaten nära eller ovanför ett element eller värmeaggregat, eller där den utsätts för direkt solljus.
  - Placera inte behållare med vatten (vaser etc.) på den här apparaten, eftersom det kan orsaka brand eller elektrisk kortslutning.
- Utsätt inte apparaten för regn och placera den inte på en plats nära vatten (vid ett badkar, tvättställ, köksvask eller tvättmaskin, i en fuktig källare, nära en swimmingpool etc.). Om den här apparaten blir våt ska du koppla ur den och kontakta en auktoriserad återförsäljare direkt.
- Den här apparaten fungerar med batterier. Det kan finnas regler i din kommun som kräver att du gör dig av med de här batterierna på rätt sätt. Kontakta din lokala kommun för information om kassering och återvinning.
- Överbelasta inte vägguttag, förlängningssladdar eller adaptrar eftersom detta kan medföra brandfara eller elstötar.
- Strömssladdar ska placeras så att de inte trampas på eller kläms av föremål som placeras på eller mot dem. Var särskilt uppmärksam på sladdar vid kontaktens del, vägguttag och anslutningspunkten på apparaten.

- Koppla bort apparaten från eluttaget och dra ur sladdarna för att ytterligare skydda bildskärmen under åskväder eller när den lämnas övertvakad och oanvänd under långa perioder. Det förhindrar att utrustningen skadas på grund av blixtnedslag eller strömrusning.
- Innan du ansluter växelströmsladden till ett likströmsuttag, ska du se till att spänningen för likströmsadaptorn överensstämmer med den lokala etillförseln.
- För aldrig in några metallföremål i öppningarna på den här apparaten. Detta kan orsaka risk för elektriska stötar.
- För att undvika elektrisk kortslutning ska du aldrig röra vid apparatens insidor. Endast en kvalificerad tekniker bör öppna den här apparaten.
- Se till att koppla in strömsladden tills den sitter fast ordentligt. När du kopplar ur strömkontakten från vägguttaget ska du alltid dra i strömkontakten. Koppla aldrig ur den genom att dra i sladden. Rör inte vid strömsladden med våta händer.
- Om den här apparaten inte fungerar normalt – särskilt om det kommer ovanliga ljud eller luktar ovanligt från den – ska du omedelbart koppla ur den och kontakta en auktoriserad återförsäljare eller ett servicecenter.
- Se till att dra ur strömkontakten ur uttaget om tv:n inte ska användas under en längre tid eller om du ska åka från huset en längre tid (särskilt när barn, äldre och handikappade ska vara ensamma hemma).
  - Ansamlingar av damm kan orsaka elektrisk kortslutning, elavbrott eller brand på grund av att strömsladden genererar flammor och hetta eller på grund av att isoleringen försämras.
- Se till att kontakta ett auktoriserat Samsung-servicecenter när du ska installera tv:n på en plats som är dammig, har höga eller låga temperaturer, hög luftfuktighet, har kemiska ämnen eller där den används dygnet runt, exempelvis på en flygplats, en tågstation etc. Om du inte gör detta kan det orsaka allvarliga skador på tv:n.
- Använd endast en ordentligt jordad kontakt och vägguttag.
  - Felaktig jordning kan orsaka elektrisk kortslutning eller skada på utrustningen. (Endast utrustning av klass I.)
- För att stänga av apparaten helt ska du koppla bort den från vägguttaget. För att säkerställa att du kan koppla bort apparaten snabbt vid behov ska du se till att vägguttaget och strömkontakten är lättåtkomliga.
- Förvara tillbehör (batterier etc.) på en plats där de är oåtkomliga för barn.
- Tappa och slå inte produkten. Om produkten skadas ska du koppla ur strömsladden och kontakta ett Samsung-servicecenter.
- För att rengöra apparaten ska du koppla ur strömsladden från vägguttaget och torka av produkten med en mjuk och torr trasa. Använd inga kemikalier, t.ex. vax, bensen, alkohol, tinner, insektsmedel, luftrenare, smörjmedel eller rengöringsmedel. Dessa kemikalier kan skada utseendet på TV:n eller radera trycket på produkten.
- Apparaten ska inte utsättas för dropp eller stänk.
- Kasta inte batterierna i en eld.
- Var försiktig så att du inte kortsluter, plockar isär eller överhettar batterierna.
- Det finns risk för explosion om du byter batterierna som används i fjärrkontrollen mot fel typ av batterier. Byt bara mot samma eller liknande typ.

\* Figurer och bilder i den här bruksanvisningen är endast för referens och kan skilja sig från den verkliga produkten. Produktdesign och -specifikationer kan ändras utan föregående meddelande.

Utrustning som är kopplad till skyddsjord via jordat vägguttag och/eller via annan utrustning och samtidigt är kopplad till kabel-TV nät kan i vissa fall medföra risk för brand. För att undvika detta skall vid anslutning av utrustningen till kabel-TV nät galvanisk isolator finnas mellan utrustningen och kabel-TV nätet.

CIS-språken (ryska, ukrainska, kazakstanska) är inte tillgängliga för den här produkten, eftersom den har tillverkats för kunder inom EU-området.



# Innehåll

	Innan du läser den här bruksanvisningen	2
	Varning! Viktiga säkerhetsanvisningar	3
<b>01</b>	<b>Vad finns i förpackningen?</b>	
<b>02</b>	<b>TV-installation</b>	
	Montera TV:n på en vägg	7
	Tillhandahålla fullgod ventilation för din TV	8
	Montera TV:n på stativet	8
	Säkerhetsföreskrifter: Fäst tv:n på väggen för att undvika att den faller	9
<b>03</b>	<b>Styra externa enheter med tv:ns fjärrkontroll (ställa in universal fjärrkontrollen)</b>	
<b>04</b>	<b>Samsung Smart Remote</b>	
	Parar ihop TV:n med Samsung Smart Remote	12
	Sätta i batterier i Samsung Smart Remote	12
<b>05</b>	<b>Startinställningar</b>	
	Använda tv:ns TV-kontroll	13
<b>06</b>	<b>Ansluta till ett nätverk</b>	
	Nätverksanslutning – Trådlös	14
	Nätverksanslutning – Kabel	14
<b>07</b>	<b>Felsökning och underhåll</b>	
	Felsökning	15
	Vad är Fjärrsupport?	17
	Ekosensor och skärmljusstyrka	17
	Stillbildsvarning	18
	Byta tv:ns lösenord	18
	Skötsel av TV:n	18
<b>08</b>	<b>Specifikationer och annan information</b>	
	Specifikationer	19
	Miljöfaktorer	19
	Minska strömförbrukningen	20
	Licenser	20

# 01 Vad finns i förpackningen?

Försäkra dig om att följande delar följer med tv:n. Kontakta din återförsäljare om det saknas något.

- Samsung Smart Remote & batterier (AAA x 2)
- Bruksanvisning
- TV-strömkabel
- Garantibevis/Säkerhetsmanual (inte tillgänglig på alla platser)



One Connect/One  
Connect-kabel

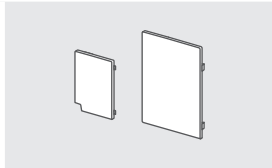

Terminalskydd



Väggmonteringsadapter

- Delarnas färg och form kan variera beroende på modell.
- Kablar som inte följer med kan köpas separat.
- Kontrollera efter tillbehör gömda bakom eller i förpackningsmaterialet när du öppnar förpackningen.
- För att säkerställa optimala prestanda på tv:n ska du följa kabelinstallationsanvisningarna i snabbinstallationsguiden.

En administrationsavgift kan tillkomma i följande fall:

- (a) En tekniker tillkallas och det inte finns något fel på produkten (t.ex. om du inte har läst den här bruksanvisningen).
- (b) Du tar enheten till ett reparationscenter och det inte finns något fel på produkten (t.ex. om du inte har läst den här bruksanvisningen).

Du kommer att informeras om administrationsavgiften innan teknikern besöker dig.



**Varning:** Skärmar kan skadas från direkt tryck vid felaktig hantering. Vi rekommenderar att du lyfter tv:n i kanterna, så som visas.



## 02 TV-installation

### Montera TV:n på en vägg



Om du monterar tv:n på en vägg ska den monteras exakt enligt tillverkarens anvisningar. Om tv:n inte är korrekt monterad kan den glida eller ramla ner, vilket kan orsaka skador på barn och vuxna samt allvarliga skador på tv:n.

För modeller som tillhandahåller väggmonteringsadapterar ska du installera dem som visas i figuren nedan innan du installerar väggmonteringsatsen.

- Se installationsmanualen som följer med Samsungs väggmonteringsatts.

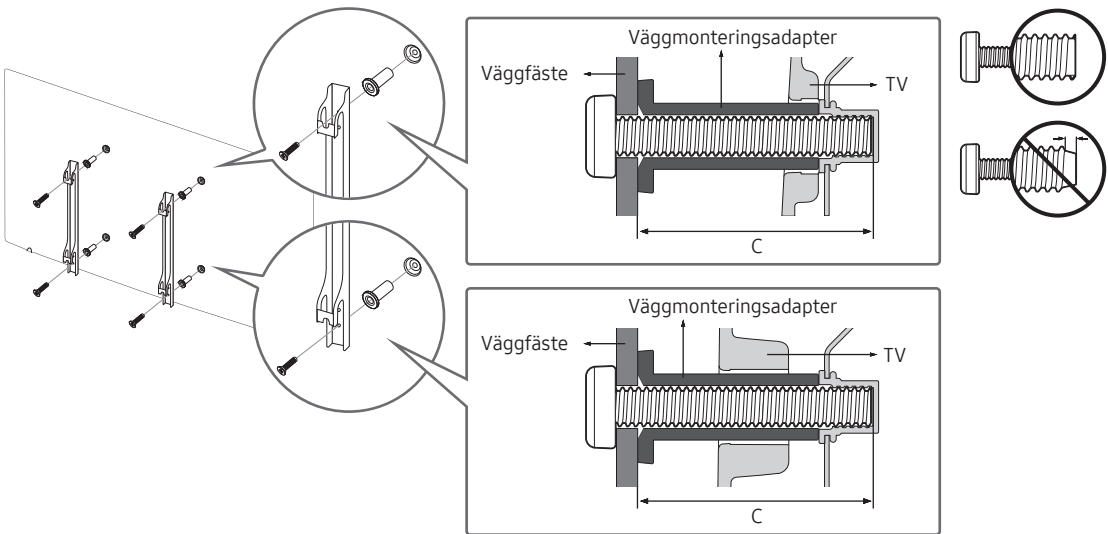

- Samsung Electronics är inte ansvarigt för eventuella skador på produkten eller personskada på dig själv eller andra om du väljer att utföra väggmonteringen själv.
- Du kan installera väggfästet på en fast vägg som är helt lodrät mot golvet. Innan du monterar väggfästet på ytor andra än gipsskivor ska du kontakta din närmaste återförsäljare för mer information. Om du installerar TV:n i ett tak eller på en vägg som lutar kan det resultera i allvarlig personskada.
- Standardmått för väggmonteringsattsar visas i tabellen på nästa sida.
- Om du monterar ett väggfäste från tredje part ska du observera längden på skruvarna du kan använda för att fästa tv:n på väggfästet som visas i kolumn C i tabellen på nästa sida.
- Vid installation av en väggmonteringsatts rekommenderar vi att du fäster alla fyra VESA-skrubarna.
- Om du vill installera en väggmonteringsatts som monteras på väggen med endast två övre skruvar ska du vara noga med att använda en Samsung-väggmonteringsatts som stöder denna typ av installation. (Du kanske inte kan köpa denna typ av väggmonteringsatts beroende på geografiskt område.)

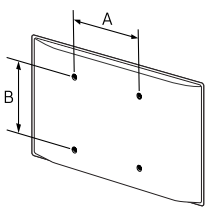
TV-storlek i tum	VESA-skruvhålsspecifikationer (A * B) i millimeter	C (mm)	Standardskruv	Kvantitet	
49 ~ 75	400 x 400	43 ~ 45	M8	4	



**Installera inte väggmonteringsatsen när tv:n är påslagen. Det kan leda till personskada från elstötar.**

- Använd inte skruvar som är längre än standardmått eller inte uppfyller VESA-standardskruvspecifikationer. Skruvar som är för långa kan orsaka skada mot TV:ns insida.
- För väggmonteringar som inte efterlever VESA-standard för skruvspecifikationer kan skruvarnas längd variera beroende på specifikationerna.
- Skruva inte i skruvarna för hårt. Det kan skada produkten eller orsaka att den faller, vilket kan leda till personskada. Samsung ansvarar inte för den här typen av olyckor.
- Samsung ansvarar inte för produkt- eller personskada som uppstår till följd av att en väggmontering används som inte är VESA-certifierad eller om kunden underlåter att följa produktinstallationsbeskrivningarna.
- Montera inte TV:n i mer än 15 graders lutning.
- Se alltid till att två människor hjälps åt när TV:n monteras på en vägg.
- Om du monterar tv:n på väggen rekommenderar vi starkt att du monterar den horisontellt (i liggande orientering).

## Tillhandahålla fullgod ventilation för din TV

När du installerar TV:n ska du hålla ett avstånd på minst 10 cm mellan TV:n och andra föremål (väggar, skåpets sidor etc.) för att säkerställa lämplig ventilation. Om du underlåter att hålla fullgod ventilation kan det resultera i brand eller problem med produkten orsakat av en ökning av den invändiga temperaturen.

När du installerar din TV med ett stativ eller ett väggfäste ska du endast använda delar som tillhandahålls av Samsung Electronics. Om du använder delar från en annan tillverkare kan det orsaka problem med produkten eller skador på grund av att produkten faller.

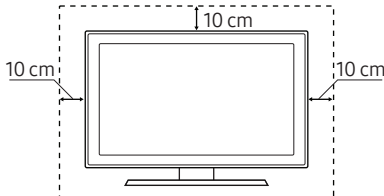
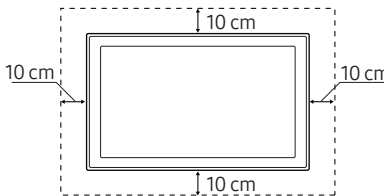
Installation med stativ	Installation med ett väggfäste
	

## Montera TV:n på stativet

Se till att du har alla tillbehör som visas och att du monterar stativet enligt medföljande monteringsanvisningar.

## Säkerhetsföreskrifter: Fäst tv:n på väggen för att undvika att den faller



**Obs!** Om du drar i, trycker på eller klättrar på TV:n kan det göra att den faller ned. I synnerhet är det viktigt att barn inte hänger på eller gör TV:n ostadig. Detta kan orsaka att TV:n välter och det kan leda till allvarlig personskada eller dödsfall. Följ alla säkerhetsanvisningar som medföljer i säkerhetsflyern för TV:n. För ökad stabilitet och säkerhet kan du köpa och installera antifall-skydds-enheten som beskrivs nedan.



**WARNING!** Placera aldrig en tv på en instabil plats. Tv:n kan trilla ned och orsaka allvarliga personskador eller dödsfall. Många skador, särskilt på barn, kan undvikas genom att vidta enkla försiktighetsåtgärder som att:

- Använda skåp eller stativ som rekommenderas av tv:ns tillverkare.
- Bara använda möbler som ger ett säkert stöd för tv:n.
- Kontrollera att tv:n inte hänger över kanten på den bärande möbeln.
- Inte placera tv:n på höga möbler (exempelvis bokhyllor eller skåp) utan förankring av både möbeln och tv:n i ett lämpligt stöd.
- Inte placera tv:n på tyg eller annat material som kan placeras mellan tv:n och möbeln.
- Utbilda barn i de faror som finns när det gäller att klättra på möbler för att nå tv:n eller dess kontroller.

Om du behåller och flyttar tv-setet som du byter ut med denna nya bör du använda samma försiktighetsåtgärder för det gamla setet.

- När du måste flytta eller lyfta tv:n för byte eller rengöring ska du se till att inte dra ut stativet.

### Hindra TV:n från att falla

1. Fäst en uppsättning fästen ordentligt på väggen med hjälp av lämpliga skruvar. Kontrollera att skruvarna är ordentligt iskruvade i väggen.
  - Det kan krävas ytterligare material som väggförankringar beroende på typ av vägg.
2. Fäst en uppsättning fästen ordentligt på tv:n med hjälp av stora skruvar.
  - Se delen om standardskruven under "Montera TV:n på en vägg" för skruvspecifikationerna.
3. Anslut fästena i tv:n och i väggen med ett starkt band och knyt bandet ordentligt.
  - Installera tv:n nära väggen så att den inte faller ned baklänges.
  - Anslut bandet så att fästena som sitter fast i väggen är i samma höjd eller lägre än fästena som sitter fast i tv:n.

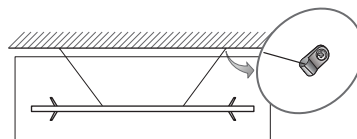
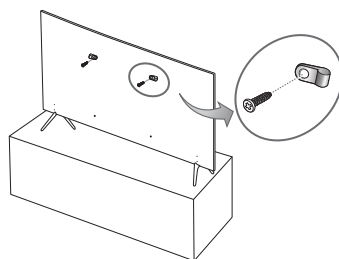

## 03 Styra externa enheter med tv:ns fjärrkontroll (ställa in universalfjärrkontrollen)

### > Källa > Universalkontroll

Med universalfjärrkontrollfunktionen kan du med TV:ns fjärrkontroll styra kabelboxar, Blu-ray-spelare, hemmabiosystem och andra externa enheter som är anslutna till TV:n.

Mer information om hur du använder universalfjärrkontrollen finns i e-Manual-kapitlet "Fjärrkontroll och kringutrustning > Styra externa enheter med tv:ns fjärrkontroll – Använda universalfjärrkontrollen".

- Vissa externa enheter som är anslutna till tv:n stöder eventuellt inte universalfjärrkontrollsfunktionen.

# 04 Samsung Smart Remote

## ⏻ (Ström)

Tryck för att slå på eller stänga av TV:n.

## 123 (Knappsats)

När den är nedtryckt visas en sifferremsa längst ned på skärmen. Välj siffror och välj sedan **Klart** för att ange ett numeriskt värde. Använd för att ändra kanal, ange en PIN-kod, ange ett postnummer o.s.v.

- Om du håller den nedtryckt i en sekund eller mer visas menyn TTX.

## Riktningssknappar (upp/ned/vänster/höger)

Flyttar fokus och ändrar värdena som visas på tv:ns meny.

## ↶ (Tillbaka)

Återgår till föregående meny. Om du håller den nedtryckt i en sekund avslutas den funktion som körs. Om du trycker på den medan du tittar på ett program visas föregående kanal.

## ▶ (Spela/pausa)

Om den trycks ned visas uppspelningskontrollerna. Med de här kontrollerna kan du styra det medieinnehåll som spelas upp.

## 🏠 (Smart Hub)

Återgår till startskärmen.

## 🗨️ (Interagera med rösten)

Kör **Interagera med rösten**. Tryck på knappen, säg ett röstkommando och släpp sedan upp knappen för att köra Röstinteraktion. När den trycks ned en gång visas guiden **Interagera med rösten**.

- De språk och funktioner för röstinteraktion som stöds kan variera beroende på geografisk region.

## ••• 4-färgsknapp

Använd de färgade knapparna för att få åtkomst till ytterligare alternativ som är specifika för den funktion som används.

## Välj

Väljer eller kör ett fokuserat objekt. Om du trycker på den medan du tittar på ett visst innehåll visas detaljerad programinformation. Om du trycker på den igen kan du välja eller köra vilken som helst av de funktioner som visas.

## VOL (Volym)

Flytta knappen uppåt eller nedåt för att ändra volym. Tryck på knappen för att tysta ljudet. Om du håller den intryckt i 1 sekund eller mer visas menyn **Hjälpedelsgenvägar**.

## CH (Kanal)

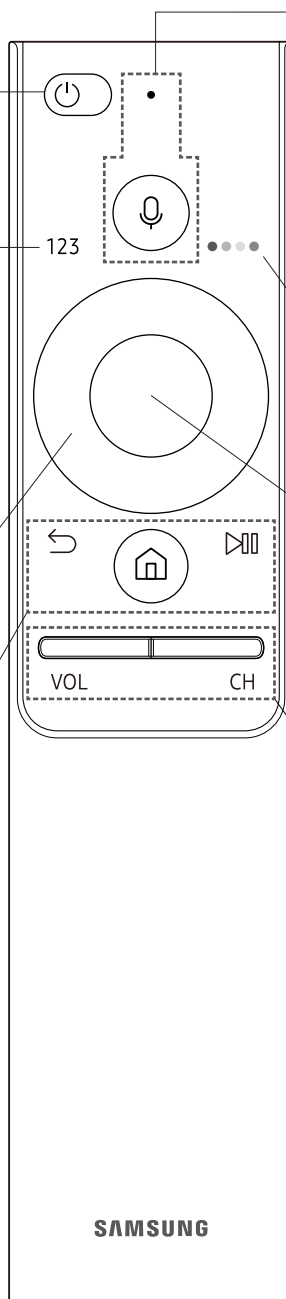

Flytta knappen uppåt eller nedåt för att ändra kanal. Tryck på knappen för att se **Guide**-skärmen.

- Om du håller den nedtryckt i en sekund eller mer visas **Kanallista**-skärmen.







## Parar ihop TV:n med Samsung Smart Remote

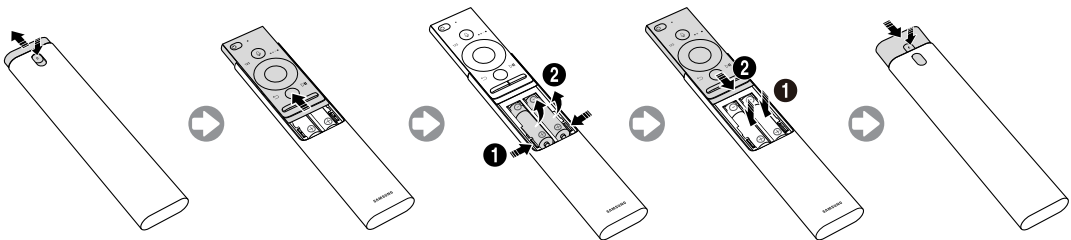

När du slår på tv:n för första gången paras Samsung Smart Remote ihop med tv:n automatiskt. Om Samsung Smart Remote inte paras ihop med tv:n automatiskt ska du rikta den mot fjärrkontrollsensorn på tv:n och sedan trycka på och hålla ned knapparna som är märkta med  och  i bilden till vänster samtidigt i 3 sekunder eller mer.



## Sätta i batterier i Samsung Smart Remote



1. Tryck på knappen  överst på baksidan av Samsung Smart Remote. Stommen hoppar ur höljet lite.
  2. Vänd på fjärrkontrollen och skjut sedan fjärrkontrollens stomme uppåt tills batterifacket visas helt.
  3. Tryck på knapparna  och  på båda sidorna om batterifacket för att ta bort de befintliga batterierna.
  4. Sätt i två nya batterier (1,5 V, typ AAA) i batterifacket och se till att batteriernas poler är (+, -) är i rätt riktning. När du är klar för du fjärrkontrollens stomme tills den nästan är i originalposition.
  5. Vänd på fjärrkontrollen, håll knappen  nedtryckt på baksidans övre del och skjut sedan fjärrkontrollens stomme på plats.
- Alkaliska batterier rekommenderas för längre batteritid.



# 05 Startinställningar

Den initiala dialogrutan för configurationen visas när tv:n aktiveras första gången. Följ anvisningarna på skärmen för att slutföra den initiala configurationsprocessen. Du kan utföra den här processen manuellt vid en senare tidpunkt i menyn  >  **Inställn.** > **Allmänna** > **Gör inställningar**.

- Om du ansluter en enhet till HDMI1 innan du påbörjar installationen kommer Kanalkälla att ändras till Digital-tv-box automatiskt.
- Om du inte vill välja STB väljer du **Antenn**.

## Använda tv:ns TV-kontroll

Du kan slå på tv:n med knappen **TV-kontroll** längst ned på tv:n och sedan använda kontrollmenyn. **Kontrollmeny** visas när du trycker på tv-kontrollen medan tv:n är på. Mer information om dess användning hittar du på bilden nedan.

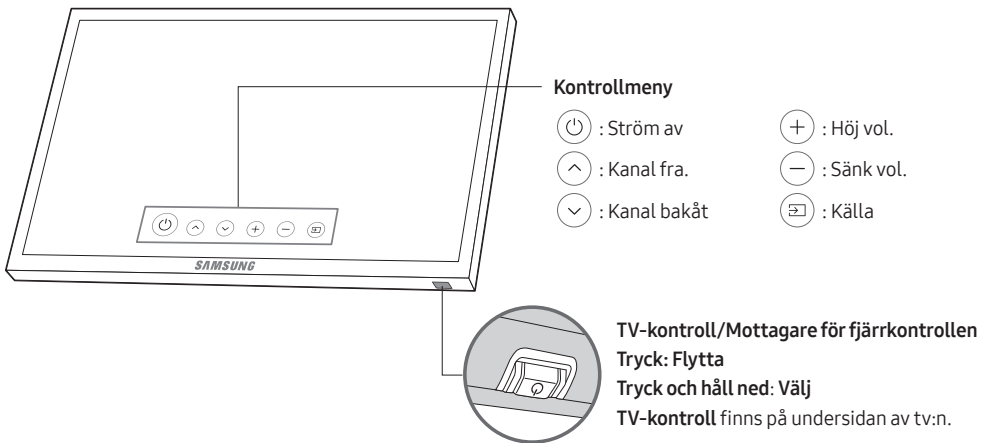

# 06 Ansluta till ett nätverk

Genom att ansluta TV:n till ett nätverk kan du få åtkomst till onlinetjänster, t.ex. Smart Hub, samt programuppdateringar.

## Nätverksanslutning – Trådlös

Anslut TV:n till internet med en standardrouter eller ett modem.

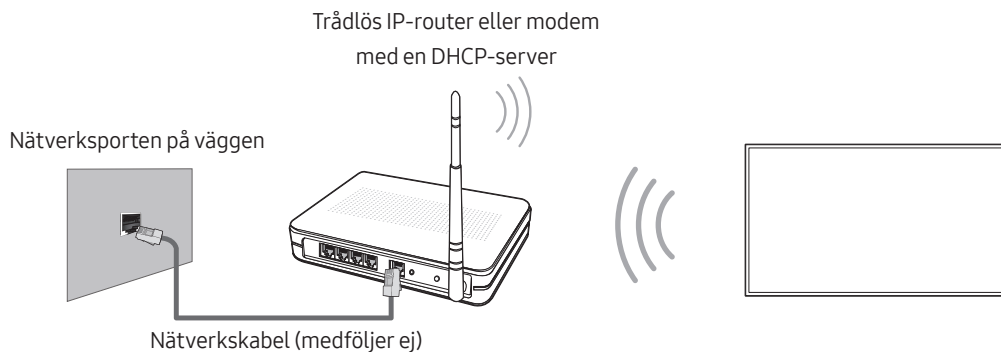

## Nätverksanslutning – Kabel

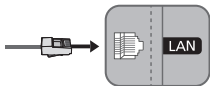

Anslut TV:n till nätverket med en nätverkskabel.

- Använd en Cat 7-kabel (\*STP-typ) för anslutningen.  
\* Shielded Twist Pair

# 07 Felsökning och underhåll

## Felsökning

Om TV:n verkar ha problem ska du först kontrollera listan över möjliga problem och lösningar. Alternativt ska du se felsökningsavsnittet i e-Manual. Om ingen av de här felsökningstipsen stämmer ska du besöka webbsidan "www.samsung.com" och klicka på Support eller kontakta kundsupport som anges i listan på baksidan av manualen.

- Den här TFT LED-panelen består av underpixlar som kräver sofistikerad teknik för tillverkning. Det kan dock finnas några få ljusa eller mörka pixlar på skärmen. Dessa pixlar har ingen inverkan på produktens prestanda.
- För att hålla din tv i ett optimalt tillstånd ska du uppgradera till den senaste programvaran. Använd funktionen **Uppdatera nu** eller **Automatisk uppdatering** i tv-menyn (🏠 > ⚙️ **Inställn.** > **Support** > **Programvaruuppdatering** > **Uppdatera nu** eller **Automatisk uppdatering**).

### Det går inte att slå på TV:n.

- Se till att strömsladden sitter fast ordentligt i TV:n och vägguttaget.
- Kontrollera att vägguttaget fungerar och att strömindikatorn på tv:n är tänd och lyser med ett fast rött sken.
- Prova att trycka på strömknappen på tv:n för att säkerställa att problemet inte är i fjärrkontrollen. Om tv:n slås på ska du se avsnittet "Fjärrkontrollen fungerar inte" nedan.

### Det finns ingen bild/video/ljud eller visas en förvrängd bild/video/ljud från en extern enhet eller Svag eller ingen signal på tv:n, eller hittar du inte någon kanal.

- Kontrollera att anslutningen till enheten är korrekt och att alla kablar är ordentligt inkopplade.
- Ta bort och återanslut alla kablar som är anslutna till tv:n och de externa enheterna. Prova om möjligt med nya kablar.
- Kontrollera att rätt ingångskälla har valts (🏠 > **Källa**).
- Utför en självdiagnos på tv:n för att fastställa om problemet orsakas av tv:n eller enheten (🏠 > ⚙️ **Inställn.** > **Support** > **Självdiagnos** > **Starta bildtest** eller **Starta ljudtest**).
- Om testresultaten är normala ska du starta om de anslutna enheterna genom att koppla bort varje enhets strömsladd och sedan koppla in den igen. Om problemen kvarstår ska du läsa anslutningsguiden i bruksanvisningen till den anslutna enheten.
- Om tv:n inte är ansluten till en kabel- eller satellit-tv-box kör du **Autoinställning** för att söka efter kanaler (🏠 > ⚙️ **Inställn.** > **Mottagning** > **Inställning av autoinställning** > **Autoinställning**).
  - Den här funktionen är endast tillgänglig på vissa modeller i specifika geografiska områden.

## Fjärrkontrollen fungerar inte.

- Kontrollera om strömindikatorn på tv:n blinkar när du trycker på fjärrkontrollens strömknapp. Om den inte gör det ska du byta batterierna i fjärrkontrollen.
- Se till att batterierna installeras med polerna (+/-) åt rätt håll.
- Prova att rikta fjärrkontrollen direkt mot TV:n på 1,5–1,8 meters avstånd.
- Om en Samsung Smart Remote (Bluetooth-fjärrkontroll) medföljde tv:n ska du se till att para ihop fjärrkontrollen med tv:n.

## Kabelboxens fjärrkontroll slår inte på eller av TV:n, eller justerar volymen.

- Programmera kabel- eller satellitboxens fjärrkontroll så att den även fungerar till TV:n. Mer information om SAMSUNG TV-kod finns i bruksanvisningen till kabel- eller satellitboxen.

## Tv-inställningarna försvinner efter 5 minuter.

- Tv:n är i Återförsäljarläge. Ändra Användarläge i menyn Allmänna till Hemmaläge (🏠 > ⚙️ Inställn. > Allmänna > Systemhanterare > Användarläge > Hemmaläge).



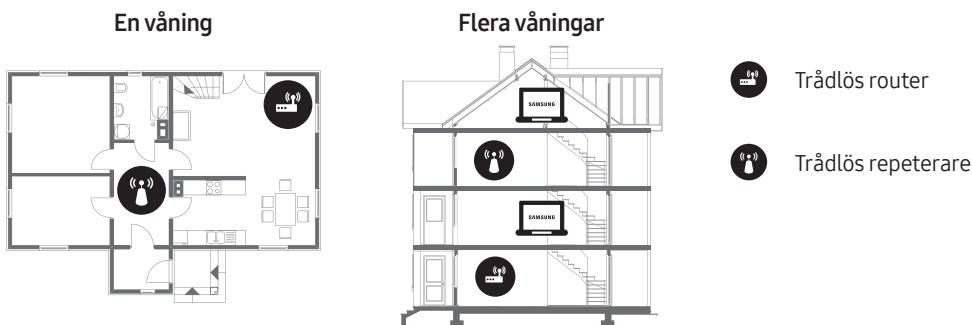

## Oregelbundet Wi-Fi

- Se till att tv:n har en nätverksanslutning (🏠 > ⚙️ Inställn. > Allmänna > Nätverk > Nätverksstatus).
- Kontrollera att Wi-Fi-lösenordet har angetts korrekt.
- Kontrollera avståndet mellan tv:n och modem/routern. Avståndet ska inte överstiga 15,2 meter.
- Minska störningar genom att stänga av eller inte använda trådlösa enheter. Kontrollera även att det inte finns några hinder mellan tv:n och modem/routern. (Wi-Fi-styrkan kan bli svagare av apparater, trådlösa telefoner, stenväggar/eldstäder o.s.v.)



- Kontakta din internetleverantör och be dem återställa nätverkskretsen för att återregistrera Mac-adressen på det nya modem/den nya routern och tv:n.

## Problem med videoappar (YouTube o.s.v.)

- Ändra DNS till 8.8.8.8. Välj  >  **Inställn.** > **Allmänna** > **Nätverk** > **Nätverksstatus** > **IP-inst.** > **DNS-inst.** > **Ange manuellt** > **DNS-server** > ange 8.8.8.8 > **OK**.
- Återställ genom att välja  >  **Inställn.** > **Support** > **Självdiagnos** > **Återställ Smart Hub**.

## Vad är Fjärrsupport?

Tjänsten för Samsung Fjärrsupport erbjuder personlig support från en Samsung-tekniker som via fjärrstyrning kan:

- Ställa diagnos för tv:n
- Justera tv-inställningarna åt dig
- Utföra en fabriksåterställning av tv:n
- Installera rekommenderade firmware-uppdateringar



## Hur fungerar Fjärrsupport?

Du kan enkelt låta en tekniker från Samsung utföra service på tv:n via fjärrstyrning:

1. Kontakta Samsungs kundtjänst och be om fjärrsupport.
2. Öppna menyn på tv:n och gå till avsnittet **Support**.
3. Välj **Fjärrhantering** och läs och godkänn sedan serviceavtalen. När PIN-skärmen visas ger du ombudet PIN-koden.
4. Ombudet får då tillgång till din tv.

## Ekosensor och skärmljusstyrka



Ekosensorn justerar ljusstyrkan på tv:n automatiskt. Den här funktionen mäter ljuset i rummet och optimerar ljusstyrkan för tv:n automatiskt för att minska strömförbrukningen. Om du vill inaktivera den går du till  >  **Inställn.** > **Allmänna** > **Ekolösning** > **Identifiering av omgivningsljus**.

- Om skärmen är för mörk när du tittar på tv:n i en mörk omgivning kan det bero på funktionen **Identifiering av omgivningsljus**.
- Blockera inte sensorn med något objekt. Det kan minska bildens ljusstyrka.

## Stillbildsvarning



Undvik att visa stillbilder (t.ex. jpeg-filer) eller andra objekt som ligger stilla på skärmen (t.ex. TV-programlogotyper, nyhets- eller aktieinformation längst ner på skärmen) eller program i bildformat med panorama eller 4:3. Om du oavbrutet visar stillbilder kan det orsaka bildskärmsbränning på LED-skärmen, vilket påverkar bildkvaliteten. För att minska risken för denna negativa effekt ska du följa rekommendationerna nedan:

- Titta inte på samma TV-kanal under längre perioder.
- Försök alltid att visa en bild på hela skärmen. Använd tv:ns bildformatsmeny för bästa möjliga matchning.
- Om du minskar ljusstyrka och kontrast bidrar det till att undvika problem med efterbilder.
- Använd alla TV-egenskaper som har utformats för att minska bildskärmsbränning och efterbilder. Se e-Manual för detaljer.

## Byta tv:ns lösenord

🏠 > ⚙️ Inställn. > Allmänna > Systemhanterare > Ändra PIN

1. Kör **Ändra PIN** och ange det aktuella lösenordet i lösenordsfältet. Standardlösenordet är inställt på "0-0-0-0" (Frankrike: "1-1-1-1").
2. Ange ett nytt lösenord och skriv in det igen för att bekräfta. Lösenordsändringen är klar.
- Om du har glömt PIN-koden trycker du på knapparna i följande ordning för att återställa PIN-numret till "0-0-0-0" (Frankrike: "1-1-1-1"):

För Samsung Smart Remote: När TV:n slås på: **VOL** → **Höj vol.** →  → **Sänk vol.** →  → **Höj vol.** → .

## Skötsel av TV:n

- Om en etikett har satts fast på TV-skärmen kan det fastna rester efter att du har tagit bort etiketten. Rengör resterna innan du tittar på TV.
- Exteriören och skärmen på TV:n kan repas under rengöring. Se till att du torkar utsidan och skärmen försiktigt med en mjuk trasa, för att förhindra repor.
- Spruta inte vatten eller vätska direkt på TV:n. All vätska som tränger in i produkten kan orsaka fel, brand och elektrisk kortslutning.
- Gör rent tv:n genom att stänga av den och sedan försiktigt torka bort fläckar och fingeravtryck på panelen med en mikrofibertrasa. Rengör tv:ns panel eller stomme med en mikrofibertrasa som har doppats i lite vatten. Därefter torkar du bort fukt med en torr trasa. När du rengör ska du inte trycka för hårt på ytan eftersom det kan skada panelen. Använd aldrig antändbara vätskor (bensen, thinner o.s.v.) eller ett rengöringsmedel. För envisa fläckar ska du spruta en liten mängd skärmrengöringsmedel på trasan och sedan använda trasan för att torka bort fläckarna.

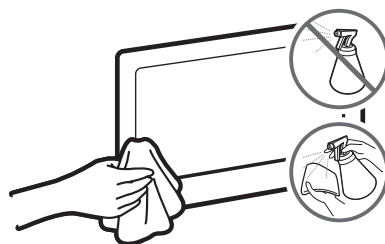

# 08 Specifikationer och annan information

## Specifikationer

Modellnamn	UE49MU7045 / UE49MU7055 / UE49MU7075	UE55MU7045 / UE55MU7055 / UE55MU7075
Skärmupplösning	3840 x 2160	3840 x 2160
Skärmstorlek (Diagonal)	49 tum (123 cm)	55 tum (138 cm)
Ljud (utgång)	40 W	40 W
Vridbart stativ (vänster/höger)	0°	0°
Mått (B x H x D)		
Stomme	1090,3 x 634,1 x 55,3 mm	1226,1 x 710,5 x 54,8 mm
Med stativ	1090,3 x 706,2 x 246,1 mm	1226,1 x 782,7 x 246,1 mm
Vikt		
Utan stativ	14,3 kg	17,4 kg
Med stativ	14,7 kg	17,9 kg
Modellnamn	UE65MU7045 / UE65MU7055 / UE65MU7075	UE75MU7045 / UE75MU7055 / UE75MU7075
Skärmupplösning	3840 x 2160	3840 x 2160
Skärmstorlek (Diagonal)	65 tum (163 cm)	75 tum (189 cm)
Ljud (utgång)	40 W	40 W
Vridbart stativ (vänster/höger)	0°	0°
Mått (B x H x D)		
Stomme	1445,1 x 834,3 x 54,7 mm	1678,4 x 971,3 x 59,6 mm
Med stativ	1445,1 x 913,3 x 289,6 mm	1678,4 x 1059,4 x 354,2 mm
Vikt		
Utan stativ	23,4 kg	37,2 kg
Med stativ	24,1 kg	38,1 kg

## Miljöfaktorer

Temperatur vid drift	10 °C till 40 °C (50°F till 104 °F)
Luftfuktighet vid drift	10% till 80%, icke-kondenserande
Temperatur vid förvaring	-20 °C till 45 °C (-4 °F till 113 °F)
Luftfuktighet vid förvaring	5 % till 95 %, icke-kondenserande

- Designen och specifikationerna kan ändras utan föregående meddelande.
- Information om effektspecifikationer och effektförbrukningen finns på etiketten som sitter på produkten.
- Vanlig strömförbrukning mäts i enlighet med IEC 62087.
- Du hittar etiketten inuti terminalskyddet.

## Minska strömförbrukningen

När du stänger av TV:n övergår den till standby-läget. I Standby-läget fortsätter den att förbruka lite ström. För att minska strömförbrukningen ska du koppla ur strömledaren när du inte ska använda TV:n under en längre tid.

## Licenser



The terms HDMI and HDMI High-Definition Multimedia Interface, and the HDMI Logo are trademarks or registered trademarks of HDMI Licensing LLC in the United States and other countries.

## Rekommendation – Endast EU



Härmed deklarerar Samsung Electronics att den här TV:n efterlever de grundläggande kraven och alla nödvändiga förutsättningar enligt direktivet 1999/5/EG.

Den officiella deklARATIONEN om överensstämmelse hittar du på adressen <http://www.samsung.com>, gå till Support > Sök produktsupport och ange modellnamn.

Den här utrustningen får bara användas inomhus.

Den här utrustningen kan användas i alla EU-länder.





### **Korrekt avfallshantering av produkten (Elektriskt & elektroniskt avfall)**

#### **(Tillgängligt i länder med separata insamlingssystem)**

Märkningen på produkten, tillbehören eller dokumentationen anger att produkten och dess elektroniska tillbehör (t.ex. laddare, headset, USB-kabel) inte får slängas i hushållssoporna vid livsslut. För att förhindra skada på miljön eller den mänskliga hälsan är det viktigt att sortera utrustningen från andra typer av avfall.

Hemmaanvändare skall antingen kontakta sin återförsäljare, eller den lokala renhållningsmyndigheten för att få information om hur och var de kan göra sig av med produkten på ett säkert sätt.

Företagsanvändare skall kontakta sina leverantörer och kontrollera vilka regler som anges på köpekontraktet. Den här produkten och dess elektroniska tillbehör får inte blandas med andra kommersiella avfallstyper.



### **Korrekt avfallshantering av batterierna i den här produkten**

#### **(Tillgängligt i länder med separata insamlingssystem)**

Märkningen på batteriet, bruksanvisningen eller förpackningen anger att batteriet i den här produkten inte får slängas bland hushållssoporna vid livsslut. Om märkning med de kemiska symbolerna Hg, Cd eller Pb finns anger det att batteriet innehåller kvicksilver, kadmium eller bly som överskrider referensnivåerna enligt EU-direktivet 2006/66. Om batterierna inte avfallshanteras på rätt sätt kan de orsaka skador på den mänskliga hälsan eller på miljön.

För att skydda våra naturresurser och främja återvinning ska batterierna lämnas till det lokala batteriinsamlingssystemet.

Information om Samsungs miljöinsatser och produktspecifika regleringskrav, t. ex. REACH, WEEE, batterier finns på [http://www.samsung.com/uk/aboutsamsung/samsungelectronics/corporatecitizenship/data\\_corner.html](http://www.samsung.com/uk/aboutsamsung/samsungelectronics/corporatecitizenship/data_corner.html)

**VARNING – FÖR ATT FÖRHINDRA RISK FÖR BRAND, SKA DU ALLTID FÖRVARA LJUS OCH ANDRA ÖPPNA ELDLÅGOR PÅ AVSTÅND FRÅN PRODUKTEN.**



# Før du læser denne brugervejledning

Denne brugervejledning og en integreret e-Manual følger med tv'et.



Gennemgå følgende, før du læser denne brugervejledning:

	<b>Brugervejledning</b>	Læs den medfølgende brugervejledning for at se oplysningerne om produktsikkerhed, installation, tilbehør, indledende konfiguration og produktspecifikationer.
	<b>e-Manual</b>	Læs produktets integrerede e-Manual for at få mere at vide om dette tv. <ul style="list-style-type: none"><li>• For at åbne e-Manualen,  &gt;  <b>Indstill.</b> &gt; <b>Support</b> &gt; <b>Åbn e-Manual</b></li></ul>



På webstedet kan du downloade brugervejledningen og se indholdet på din pc eller mobile enhed.

## Sådan lærer du hjælpefunktionerne i e-Manualen at kende

- Fra visse menuskærme er der ikke adgang til e-Manualen.

	<b>(Søg)</b>	Vælg et element på resultatlisten for at indlæse den tilhørende side.
	<b>(Indeks)</b>	Vælg et nøgleord for at navigere til den relevante side.
	<b>(Senest sete)</b>	Vælg et emne på listen med de senest viste emner.

## Sådan lærer du funktionerne på de knapper, der vises på e-Manualens emnesider at kende

	<b>(Prøv nu)</b>	Gå til det tilhørende menuelement, og prøv funktionen direkte.
	<b>(Tilknyt)</b>	Gå til et emne, der henvises til på en emneside i e-Manualen.

# Advarsel! Vigtige sikkerhedsinstruktioner

Læs sikkerhedsinstruktionerne, inden du anvender dit tv.

<b>FORSIGTIG</b>			Klasse II-produkt: Dette symbol angiver, at der ikke kræves en sikkerhedsforbindelse til elektrisk jord (jordforbindelse).
<b>RISIKO FOR ELEKTRISK STØD. MÅ IKKE ÅBNES.</b>			
FORSIGTIG: BAGPANELET MÅ IKKE FJERNES, DA DER ER RISIKO FOR ELEKTRISK STØD. DER ER INGEN INDVENDIGE DELE, DER KAN REPARERES AF BRUGEREN. ALLE REPARATIONER SKAL OVERLADES TIL KVALIFICERET PERSONALE.			Vekselstrømsspænding: Nominel spænding, der er mærket med dette symbol, er vekselstrømsspænding.
	Dette symbol indikerer, at der findes højspænding inden i. Det er farligt med enhver form for kontakt med nogen intern del i dette produkt.		Jævnstrømsspænding: Nominel spænding, der er mærket med dette symbol, er jævnstrømsspænding.
	Dette symbol angiver, at vigtige dokumenter om betjening og vedligeholdelse er vedlagt dette produkt.		Advarsel. Se brugervejledning: Dette symbol anmoder brugeren om, at se brugervejledningen for yderligere sikkerhedsrelaterede oplysninger.

- Åbningerne i kabinettet, på bagsiden eller i bunden skal sørge for nødvendig ventilation. For at sikre apparatets korrekte funktion og beskytte det mod overophedning må disse åbninger aldrig blokeres eller tildækkes.
  - Placer ikke apparatet på et sted med begrænset plads, som f.eks. en bogreol eller indbygget skab, med mindre der er sørget for passende ventilation.
  - Placer ikke apparatet i nærheden af eller over en radiator eller varmeovn, eller hvor det er udsat for direkte sollys.
  - Anbring ikke en beholder (vaser mv.) med vand på dette apparat, da dette kan medføre risiko for brand eller elektrisk stød.
- Udsæt ikke dette apparat for regn, og anbring det ikke tæt på vand (tæt ved et badekar, vaskekumme, køkkenvask eller vaskebalje, i en våd kælder eller tæt på en swimmingpool osv.). Hvis dette apparat ved en fejl bliver vådt, så fjern strømskikket, og kontakt straks en autoriseret forhandler.
- Dette apparat bruger batterier. Der kan findes miljøbestemmelser, hvor du bør, som kræver, at disse batterier bortskaffes særskilt. Kontakt dine lokale myndigheder for information om bortskaffelse eller genbrug.
- Overbelast ikke stikkontakter, forlængerledninger eller adaptere over deres kapacitet, da dette kan medføre brand eller elektrisk stød.
- Strømkabler skal anbringes, så de ikke bliver trådt på eller bliver klemt af ting, der placeres ovenpå eller op mod dem. Vær særlig forsigtig med kablernes stikende, ved stikkontakter i væggen og punktet, hvor ledningen fører ind i apparatet.

- For at beskytte apparatet under tordenvejr, eller når det efterlades uden opsyn og ude af brug i længere tid, skal stikket trækkes ud af stikkontakten og forbindelsen til antenne eller kabelsystem skal afbrydes. Det forhindrer skader fra lynnedslag og overspænding på strømforsyningsnettet.
  - Inden du slutter vekselstrømkablet til jævnstrømsadapterstikket, skal du tjekke, at spændingsangivelsen på jævnstrømsadapteren svarer til den lokale strømspænding.
  - Stik aldrig metalgenstande ind i åbningerne på dette apparat. Denne kan medføre fare for elektrisk stød.
  - For at undgå elektrisk stød må du aldrig røre ved noget inde i dette apparat. Kun en kvalificeret tekniker må åbne apparatet.
  - Tjek, at strømkablets stik er sat helt ind og sidder godt fast. Træk altid i stikket, når kablet fjernes fra stikkontakten i væggen. Træk aldrig i strømkablet. Rør ikke ved strømkablet med våde hænder.
  - Hvis dette apparat ikke fungerer normalt, specielt hvis der kommer unormale lyde eller lugte fra det: Frakobl det straks, og kontakt en autoriseret forhandler eller et servicecenter.
  - Sørg for at trække strømstikket ud af stikkontakten, hvis tv'et ikke bruges, eller hvis du forlader dit hjem i en længere periode (specielt hvis børn, ældre eller handicappede personer er alene tilbage i hjemmet).
    - Opsamlet støv kan forårsage elektrisk stød, elektrisk lækage eller brand, fordi det kan få strømkablet til at danne gnister og varme eller isoleringen til at forringes.
  - Sørg for at kontakte et autoriseret Samsung-servicecenter for at få mere at vide, hvis du ønsker at installere dit tv et sted med meget støv, høje eller lave temperaturer, høj luftfugtighed eller kemiske stoffer, eller hvis det skal være i funktion 24 timer i døgnet, f.eks. i lufthavne, på togstationer osv. I modsat fald kan det medføre alvorlig skade på dit tv.
  - Brug kun korrekt jordet stik og stikkontakt.
    - En forkert jordforbindelse kan medføre elektrisk stød eller skade på udstyret. (Kun Klasse I-udstyr.)
  - For at slukke komplet for dette apparat skal du fjerne stikket fra stikkontakten. For at sikre, at du hurtigt kan frakoble apparatet, hvis det bliver nødvendigt, skal du sørge for, at stikkontakten og strømstikket er let tilgængelige.
  - Opbevar tilbehøret (batterier osv.) et sikkert sted utilgængeligt for børn.
  - Undgå at tabe eller slå på apparatet. Hvis produktet bliver beskadiget: Frakobl strømkablet, og kontakt et Samsung-servicecenter.
  - Apparatet rengøres ved at trække stikket ud af stikkontakten og tørre det af med en blød, tør klud. Brug ikke kemikalier som f.eks. voks, rensbenzin, sprit, fortyndere, insekticider, luftfriskere, smøremidler eller rengøringsmidler. Disse kemikalier kan beskadige tv'ets udseende eller fjerne påskrifter trykt på produktet.
  - Udsæt ikke dette apparat for dryp eller sprøjt.
  - Bortskaf ikke batteriet i ild.
  - Kortslut ikke, adskil ikke og overophed ikke batterierne.
  - Der er fare for eksplosion, hvis du udskifter batterierne i fjernbetjeningen med en forkert batteritype. Udskift kun med samme eller tilsvarende type.
- \* Figurer og illustrationer i denne brugervejledning er kun til reference og kan afvige fra produktets virkelige udseende. Produktdesign og -specifikationer kan ændres uden varsel.
- SNG-sprog (russisk, ukrainsk, kasakhisk) findes ikke for dette produkt, fordi det fremstilles til kunder i EU-området.

# Indhold

	Før du læser denne brugervejledning	2
	Advarsel! Vigtige sikkerhedsinstruktioner	3
<b>01</b>	<b>Hvad er der i kassen?</b>	
<b>02</b>	<b>Tv-installation</b>	
	Montering af tv'et på en væg	7
	Sørg for korrekt ventilation til dit tv	8
	Montering af tv'et på en sokkel	8
	Sikkerhedsforanstaltninger: Sådan fastgør du tv'et til væggen, så det ikke falder ned	9
<b>03</b>	<b>Sådan styrer du eksterne enheder med tv'ets fjernbetjening (konfiguration af universel fjernbetjening)</b>	
<b>04</b>	<b>Samsung Smart-fjernbetjening</b>	
	Parring af tv'et med din Samsung Smart-fjernbetjening	12
	Installere batterier i din Samsung Smart-fjernbetjening	12
<b>05</b>	<b>Første indstilling</b>	
	Sådan bruger du Tv-fjernbetjening	13
<b>06</b>	<b>Tilslutning til et netværk</b>	
	Netværksforbindelse - trådløs	14
	Netværksforbindelse - kabel	14
<b>07</b>	<b>Problemløsning og vedligeholdelse</b>	
	Problemløsning	15
	Hver er Fjern-support?	17
	Økosensor og skærmens lysstyrke	17
	Advarsel om stillbilleder	18
	Ændring af tv'ets adgangskode.	18
	Pleje af tv'et	18
<b>08</b>	<b>Specifikationer og andre oplysninger</b>	
	Specifikationer	19
	Miljømæssige betragtninger	19
	Nedsættelse af strømforbruget	20
	Licenser	20

# 01 Hvad er der i kassen?

Kontrollér, at følgende dele leveres sammen med dit tv. Kontakt forhandleren, hvis der mangler nogle dele.

- Samsung Smart-fjernbetjening & Batterier (AAA x 2)
- Brugervejledning
- TV-strømkabel
- Garantibevis/lovgivningsmæssig vejledning (ikke tilgængelig i visse områder)



One Connect/One  
Connect-kabel

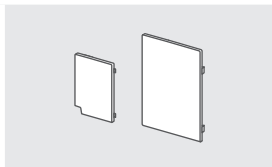

Coverterminal



Adapter til vægbeslag

- Farve og form på elementer kan variere fra model til model.
- Kabler, der ikke medfølger, kan købes separat.
- Tjek, om noget tilbehør er skjult bag eller inde i emballagematerialerne, når du åbner kassen.
- For at sikre at dit tv fungerer optimalt, skal du følge følgende instruktioner for installation af kabler i Lynmonteringsvejledningen.

Der kan opkræves et administrationsgebyr i følgende situationer:

- (a) Hvis en tekniker tilkaldes på din foranledning, og der ikke er nogen fejl ved produktet (f.eks. hvis brugeren ikke har læst denne brugervejledning).
- (b) Hvis du afleverer enheden til et reparationscenter, og der ikke er nogen fejl ved produktet (f.eks. hvis brugeren ikke har læst denne brugervejledning).

Du bliver informeret om størrelsen på administrationsgebyret, inden teknikeren kommer på besøg.



**Advarsel:** Skærme kan beskadiges ved direkte tryk, når de håndteres forkert. Vi anbefaler, at tv'et løftes ved kanterne, som vist.



# 02 Tv-installation

## Montering af tv'et på en væg



Hvis du monterer dette tv på en væg, skal du følge producentens instruktioner nøje. Hvis tv'et ikke monteres korrekt, kan det glide eller falde ned og forårsage alvorlige personskader hos børn og voksne og alvorlige skader på tv'et.

Modeller, der indeholder adapter til vægbeslag, skal monteres som vist i figuren herunder, inden vægbeslaget monteres.

- Se i monteringsvejledningen, der fulgte med Samsungs vægbeslag.

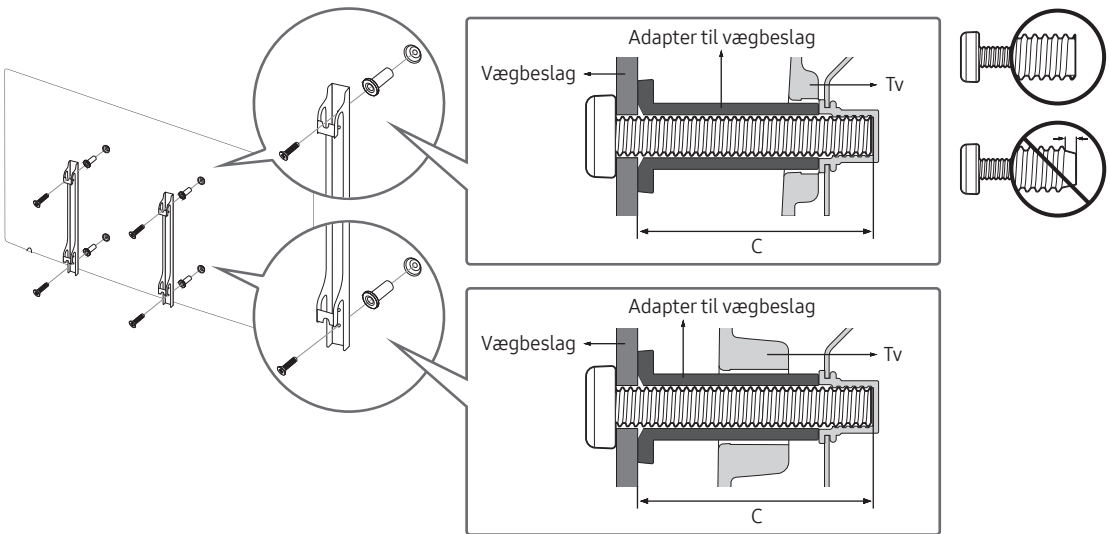

- Samsung Electronics er ikke ansvarlig for nogen skade på produktet eller personskade, hvis du vælger at installere vægbeslaget selv.
- Du kan montere vægbeslaget på en fast væg, som er vinkelret med gulvet. Inden du monterer vægbeslaget på andre overflader end gips, skal du kontakte din nærmeste forhandler for flere informationer. Hvis du monterer tv'et på et loft eller på en skrå væg, kan det falde ned og medføre personskade.
- Standarddimensioner til vægbeslag ses i tabellen på den næste side.
- Hvis du installerer et vægbeslag fra en tredjepart, skal du være opmærksom på, at længden af de skruer, du kan bruge til at montere tv'et på vægbeslaget, fremgår af kolonne C i tabellen på næste side.
- Når du installerer et vægbeslag, anbefaler vi, at du strammer alle fire VESA-skruer.
- Hvis du ønsker at installere et vægbeslag, der kun sættes fast i væggen med to skruer, skal du sørge for at bruge et vægbeslag fra Samsung, der understøtter denne type af installation. (Afhængig af det geografiske område har du muligvis ikke mulighed for at købe denne type vægbeslag.)

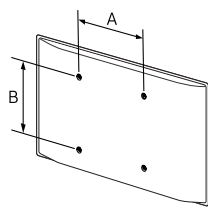
Tv-størrelse i tommer	Specifikation for VESA-skruehul (A * B) i millimeter	C (mm)	Standardskrue	Mængde	
49 ~ 75	400 x 400	43 ~ 45	M8	4	



**Montér ikke dit vægbeslag, mens dit tv er tændt. Dette kan medføre personskaade pga. elektrisk stød.**

- Brug ikke skruer, der er længere end standarddimensionerne eller ikke svarer til VESA-standardskruespecifikationer. Skruer, der er for lange, kan medføre skade inde i TV-apparatet.
- For vægbeslag, som ikke opfylder VESA-standardens skruespecifikationer, kan længden af skruerne variere, afhængigt af specifikationerne for vægbeslaget.
- Stram ikke skruerne for kraftigt. Dette kan beskadige produktet eller få produktet til at vælte og medføre personskaade. Samsung er ikke ansvarlig for uheld af denne type.
- Samsung er ikke ansvarlig for skade på produkter eller personskaade, hvis der anvendes andre vægbeslag end VESA eller ikke-specificerede vægbeslag, eller forbrugeren ikke følger installationsvejledningen for produktet.
- Monter ikke TV'et med en hældning større end 15 grader.
- Sørg for, at der er to personer til montering af tv'et på en væg.
- Hvis du monterer dit tv på væggen, tilråder vi kraftigt at montere det i vandret position (i landskabsposition).

## Sørg for korrekt ventilation til dit tv

Når du installerer dit tv, skal du holde en afstand på mindst 10 cm mellem tv'et og andre genstande (vægge, skabe mv.) for at sikre korrekt ventilation. Manglende korrekt ventilation kan medføre brand eller et problem med produktet, der skyldes en forøgelse af dets interne temperatur.

Når du installerer tv'et på en sokkel eller et vægbeslag, anbefaler vi kraftigt, at du kun anvender dele leveret af Samsung Electronics. Brug af dele leveret af en anden producent kan medføre problemer med produktet eller medføre personskaade, fordi produktet falder ned eller vælter.

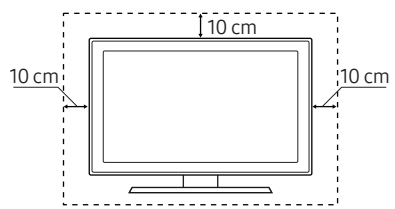
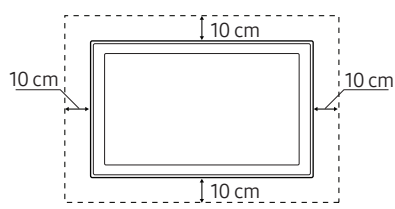
Montering med sokkel	Montering med et vægbeslag
	

## Montering af tv'et på en sokkel

Sørg for, at du har alt det viste tilbehør, og at du samler soklen ved at følge den medfølgende samlevejledning.



## Sikkerhedsforanstaltninger: Sådan fastgør du tv'et til væggen, så det ikke falder ned

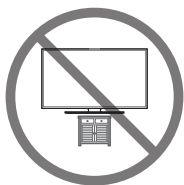

**Forsigtig:** Hvis du trækker, skubber eller klatrer på tv'et, kan det vælte ned. I særdeleshed skal du sikre, at børn ikke hænger på eller destabiliserer tv'et. Denne handling kan få tv'et til at vælte og medføre alvorlige skader eller sågar død. Følg alle de sikkerhedsforskrifter, der findes i den sikkerhedsbrochure, der følger med dit tv. For ekstra stabilitet og sikkerhed kan du anskaffe og installere en enhed, der forhindrer fald, som forklaret herunder.



**ADVARSEL:** Stil aldrig et tv på en ustabil placering. Et tv kan falde ned og forårsage alvorlig personskade eller dødsfald. Mange personskader, særligt på børn, kan undgås ved at tage nogle enkle forholdsregler såsom

- Brug skabe eller sokler, der er anbefalet af tv-producenten.
- Brug kun møbler, der kan understøtte tv'et sikkert.
- Sørg for, at tv'et ikke hænger ud over kanten på det understøttende møbel.
- Undlad at anbringe tv'et på høje møbler (f.eks. høje skabe eller bogreoler) uden at forankre både møblet og tv'et til en passende støtte.
- Placér ikke tv'et på stof eller andre materialer, der kan placeres mellem tv'et og det understøttende møbel.
- Fortæl børn om farerne ved at klatre på møbler for at nå tv'et eller dets controller.

Hvis du beholder det tv, du udskifter, og placerer det et andet sted, bør du tage de samme forholdsregler med det gamle tv.

- Når du skal flytte eller løfte tv'et af hensyn til udskiftning eller rengøring, skal du passe på ikke at trække holderen ud.

### Undgå at tv'et vælter

1. Sådan fastgør du et sæt af beslag sikkert til væggen ved hjælp af de korrekte skruer. Bekræft, at skruerne sidder godt fast i væggen.
  - Du får eventuelt brug for ekstramateriale såsom plugs afhængigt af typen af væg.
2. Sådan fastgør du et sæt af beslag sikkert til væggen ved hjælp af den korrekte størrelse skruer.
  - Se afsnittet standardskruer i tabellen under "Montering af tv'et på en væg".
3. Forbind, de holdere, der sidder fast på TV'et, og holderne, der sidder fast på væggen, med den kraftige snor, og bind snoren stramt.
  - Installer TV'et tæt på væggen, så det ikke tipper bagover.
  - Monter strengen, så beslagene på væggen er i samme højde eller lavere end beslagene på tv'et.

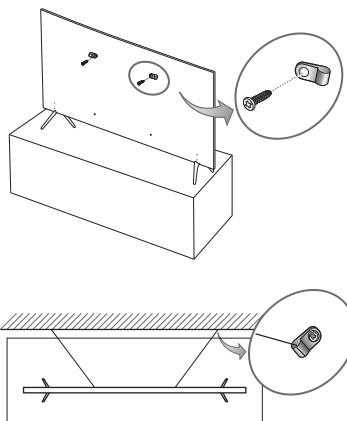

## 03 Sådan styrer du eksterne enheder med tv'ets fjernbetjening (konfiguration af universel fjernbetjening)

### > Kilde > Universal betjening

Med den universelle fjernbetjeningsfunktion kan du med tv'ets fjernbetjening styre kabelbokse, Blu-ray-afspillere, hjemmebiografer og andre eksterne enheder, der er sluttet til tv'et.

Du finder flere oplysninger om brug af funktionen Universel fjernbetjening i kapitlet "Fjernbetjening og perifere enheder > Styring af eksterne enheder med tv'ets fjernbetjening - brug af den universelle fjernbetjening" i e-Manualen.

- Visse eksterne enheder, der er sluttet til tv'et, understøtter muligvis ikke funktionen med den universelle fjernbetjening.

# 04 Samsung Smart-fjernbetjening

**(Tænd/sluk)**  
Tryk for at tænde eller slukke for tv'et.

**123 (Numerisk tastatur)**  
Når knappen trykkes ned, vises der en nummerstrimmel nederst i skærmen. Vælg tal, og vælg derefter **Udført** for at indtaste en numerisk værdi. Bruges til at skifte kanal, indtaste en PIN-kode, indtaste et postnummer m.v.

- Når der trykkes i 1 sekund eller længere, vises menuen for TTX.

**Retningsplade (op/ned/venstre/højre)**  
Flytter fokus og skifter værdierne, der vises i TV'ets menu.

**(Retur)**  
Vender tilbage til den forrige menu. Den aktuelle funktion afsluttes, hvis knappen holdes inde i mere end 1 sekund. Hvis du trykker, mens du ser et program, vises den forrige kanal.

**(Afspil/pause)**  
Når den er trykkes ned, vises afspilningskontrol. Med disse kontrolknapper kan du kontrollere det medieindhold, der afspilles.

**(Smart Hub)**  
Vender tilbage til startskærmen.

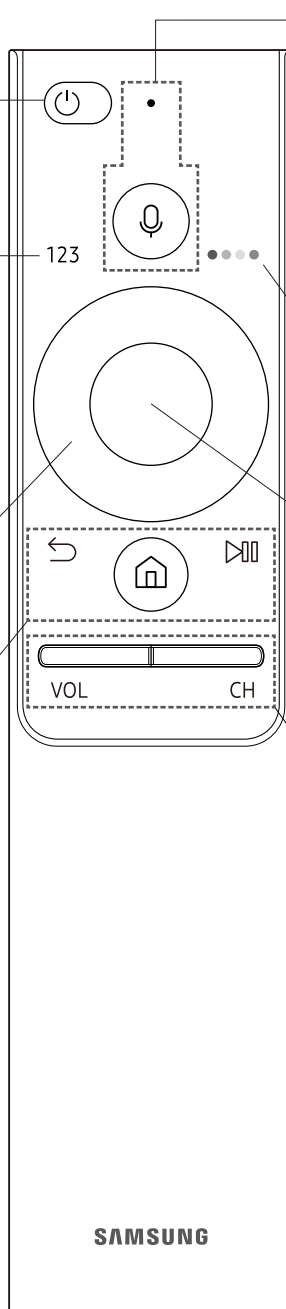

**(Stemmeinteraktion)**  
Kører **Stemmeinteraktion**. Tryk på knappen, sig en stemmekommando, og slip derefter knappen for at køre Stemmestyring. Når der trykkes én gang, vises guiden til **Stemmeinteraktion**.

- De understøttede sprog og funktioner for stemmeinteraktion kan variere afhængigt af det geografiske område.

**4 farveknapper**  
Brug disse farvede knapper for at få adgang til yderligere indstillinger, som er specifikke for den funktion, der benyttes

**Vælg**  
Vælger eller kører et fokuselement. Hvis knappen trykkes ned, mens du får vist indhold, vises der detaljerede programoplysninger. Hvis knappen trykkes ned igen, kan du vælge eller køre en hvilken som helst af de viste funktioner.



**VOL (Lydstyrke)**  
Bevæg knappen op eller ned for at justere lydstyrken. Sluk for lyden ved at trykke på knappen. Tryk ned i mindst 1 sekund for at få vist menuen **Tilgængelighedsgenveje**.

**CH (Kanal)**  
Bevæg knappen op eller ned for at skifte kanal. Du kan få vist skærmen **Guide** ved at trykke på knappen.

- Når der trykkes på den i 1 sekund eller længere, vises skærmen **Kanalliste**.

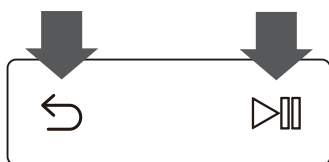



## Parring af tv'et med din Samsung Smart-fjernbetjening



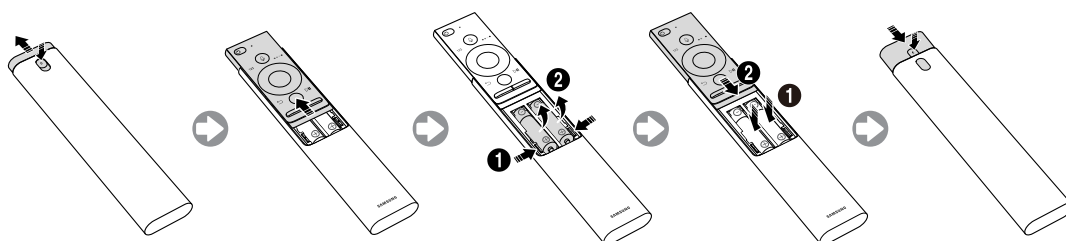

Når du tænder for fjernsynet første gang, parres Samsung Smart-fjernbetjening automatisk med tv'et. Hvis din Samsung Smart-fjernbetjening ikke parres med tv'et automatisk, skal du pege den i retning af fjernbetjeningssensoren på tv'et og derefter trykke på knapperne mærket  og  på samme tid som vist i figuren til venstre og holde dem nede i mindst 3 sekunder.

## Installere batterier i din Samsung Smart-fjernbetjening



1. Tryk på  knappen øverst bag på Samsung Smart-fjernbetjening. Huset vil glide en anelse ud fra dækslet til huset.
  2. Vend fjernbetjeningen om, og skub fjernbetjeningens hus opad, indtil batterirummet åbnes.
  3. Tryk på knapperne  og  på begge sider af batterirummet for at fjerne de eksisterende batterier.
  4. Isæt to nye batterier (1,5V type AAA) i batterirummet og sørg for, at batteriernes poler (+, -) vender korrekt. Når det er gjort, så skub fjernbetjeningens hus, indtil det næsten sidder i sin originale position.
  5. Vend fjernbetjeningen om, tryk på  knappen på øverst på bagsiden, hold den inde, og skub så fjernbetjeningens hus ned på plads.
- Alkaline-batterier anbefales for længere batterilevetid.

# 05 Første indstilling

Den første dialogboks til opsætning vises, når tv'et aktiveres første gang. Følg skærmanvisningerne for at afslutte første konfigurationsprocedure. Du kan udføre denne proces manuelt på et senere tidspunkt i menuen  >  **Indstill.** > **Generelt** > **Start Indstillinger.**

- Hvis du forbinder en enhed til HDMI1, inden du påbegynder installationen, ændres Kanalkilde automatisk til Set-Top Box.
- Hvis du ikke vil vælge Set-top box, skal du vælge **Antenne.**

## Sådan bruger du Tv-fjernbetjening

Du kan tænde for tv'et med knappen **Tv-fjernbetjening** nederst på tv'et og derefter bruge kontrolmenuen. **Fjernbetjeningsmenu** vises, når der trykkes på tv-controlleren, mens tv'et er tændt. Der findes yderligere oplysninger omkring brugen heraf i figuren nedenfor.

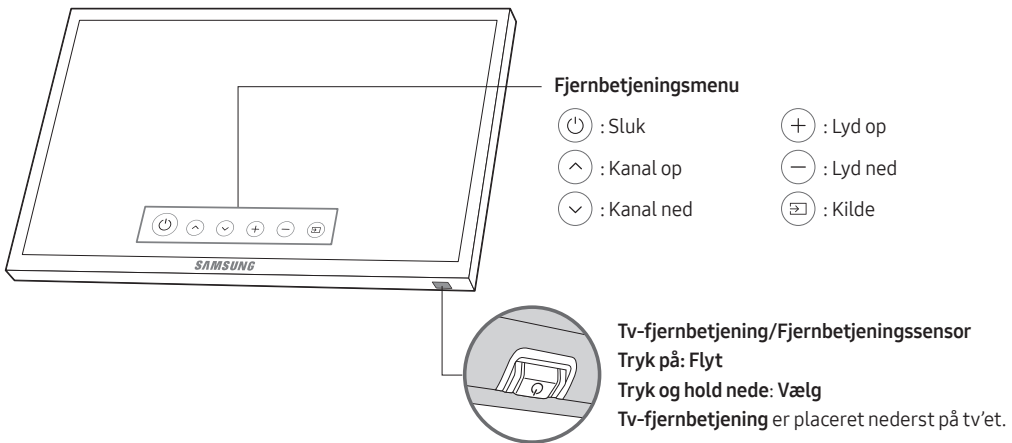

# 06 Tilslutning til et netværk

Tilslutning af tv'et til et netværk giver dig adgang til onlinetjenester, som f.eks. Smart Hub, samt softwareopdateringer.

## Netværksforbindelse - trådløs

Slut tv'et til internettet med en standardrouter eller et standardmodem.

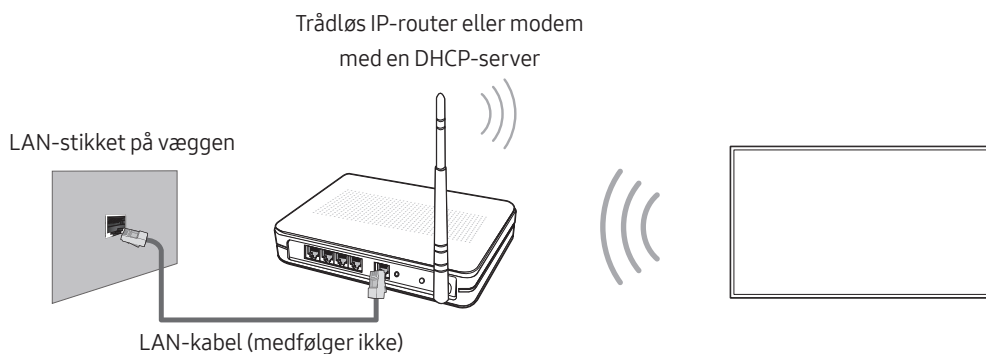

## Netværksforbindelse - kabel

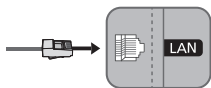



Slut dit tv til dit netværk med et LAN-kabel.

- Foretag tilslutningen ved hjælp af et Cat 7-kabel (\*STP-typen).  
\* Shielded Twist Pair

# 07 Problemløsning og vedligeholdelse

## Problemløsning





Hvis det virker, som om der er problemer med tv'et, skal du først gennemgå listen over mulige problemer og løsninger. Du kan også gennemlæse afsnittet Problemløsning i e-Manualen. Hvis ingen af disse problemløsningstip hjælper, besøg da "www.samsung.com", og klik på Support, eller kontakt kundeservice, som angivet på bagsiden af denne vejledning.

- Dette TFT-LED-panel er fremstillet af underpixels, som kræver avanceret teknologi ved produktionen. Der kan imidlertid være nogle få lyse eller mørke pixels på skærmen. Disse pixels har ingen indflydelse på produktets ydeevne.
- Opgrader til den seneste software for at holde dit tv helt opdateret. Brug funktionerne **Opdater nu** eller **Auto. Opdatering** på tv'ets menu ( >  **Indstill.** > **Support** > **Softwareopdatering** > **Opdater nu** eller **Auto. Opdatering**).

### Tv'et vil ikke tænde.

- Sørg for, at vekselstrømkablet er sluttet korrekt til både tv'et og stikkontakten.
- Sørg for, at strømstikket virker, og at strømindikatoren på TV'et er tændt og lyser med en solid rød farve.
- Prøv at trykke på Tænd/sluk-knappen på TV'et for at sikre, at problemet ikke skyldes fjernbetjeningen. Hvis TV'et tændes, skal du se "Fjernbetjeningen virker ikke" herunder.

### Der er ikke noget billede/video/lyd, eller billedet/videoen/lyden fra en ekstern enhed er forvrænget, eller meddelelsen "Svagt eller intet signal" vises på tv'et, eller du kan ikke finde en kanal.

- Sørg for, at forbindelsen til enheden er korrekt, og at alle kabler sidder korrekt.
- Fjern alle kabler, der er forbundet med TV'et og de eksterne enheder, og forbind dem igen. Prøv med nye kabler, hvis det er muligt.
- Kontrollér, at den korrekte indgangskilde er valgt ( > **Kilde**).
- Udfør en tv-selvdiagnose for at bestemme, om problemet forårsages af tv'et eller af enheden ( >  **Indstill.** > **Support** > **Selvdiagnose** > **Start billedtest** eller **Start lydtest**).
- Hvis testresultaterne er normale, skal du genstarte de tilsluttede enheder ved at tage strømledningen til hver enhed ud og sætte den i igen. Hvis problemet fortsætter, skal du se tilslutningsvejledningen i brugervejledningen til den tilsluttede enhed.
- Hvis tv'et ikke er tilsluttet til et kabel eller en satellitboks, skal du køre **Automatisk søgning** for at søge efter kanaler ( >  **Indstill.** > **Udsendelse** > **Indstillinger for automatisk tuning** > **Automatisk søgning**).
  - Denne funktion er kun tilgængelig på visse modeller i bestemte geografiske områder.

## Fjernbetjeningen fungerer ikke.

- Tjek, om strømindikatoren på tv'et blinker, når du trykker på tænd-/slukknappen på fjernbetjeningen. Hvis den ikke gør det, skal du udskifte batterierne i fjernbetjeningen.
- Sørg for, at batterierne installeres med polerne (+/-) i den rigtige retning.
- Forsøg at rette fjernbetjeningen direkte mod tv'et med en afstand på 1,5-1,8 m.
- Hvis tv'et blev leveret med en Samsung Smart-fjernbetjening (Bluetooth-fjernbetjening), skal du sørge for at parre fjernbetjeningen med tv'et.

## Fjernbetjeningen til kabel/set-top-boksen tænder eller slukker ikke for TV'et eller justerer ikke lydstyrken.

- Programmér fjernbetjeningen til kabel- eller satellitboksen til at kunne styre tv'et. Se brugervejledningen til kabel- eller satellitboksen for koden til SAMSUNG-tv.

## TV'ets indstillinger går tabt efter 5 minutter.

- Tv'et er i **Butikstilstand**. Skift **Brugstilstand** i menuen **Generelt** til **Hjemmebrug** (🏠) > ⚙️ **Indstill.** > **Generelt** > **Systemstyring** > **Brugstilstand** > **Hjemmebrug**).

## Periodisk Wi-Fi



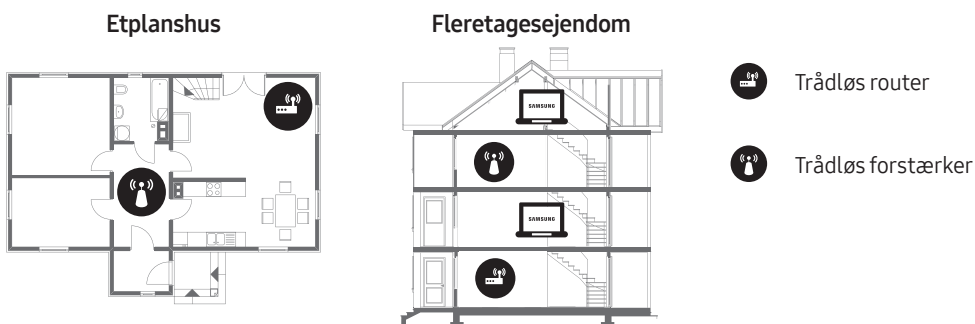

- Sørg for, at tv'et har netværksforbindelse (🏠) > ⚙️ **Indstill.** > **Generelt** > **Netværk** > **Netværksstatus**).
- Sørg for, at adgangskoden til Wi-Fi er indtastet korrekt.
- Kontroller afstanden mellem tv'et og modem/router. Afstanden bør ikke overskride 15,2 m.
- Reducer interferensen ved ikke at bruge eller slukke for trådløse enheder. Tjek desuden, at der ikke er nogen hindringer mellem TV'et og modemmet/routeren. (Wi-Fi-signalet kan reduceres af apparater, trådløse telefoner, stenmure/pejse osv.)



- Kontakt internetserviceudbyderen, og bed dem nulstille netværket for at registrere MAC-adresserne på det nye modem/den nye router og TV'et igen.



## Problemer med video-app (Youtube osv.)

- Skift DNS til 8.8.8.8. Vælg  >  **Indstill.** > **Generelt** > **Netværk** > **Netværksstatus** > **IP-indstil.** > **DNS-indst.** > **Indtast manuelt** > **DNS Server** > og indtast 8.8.8.8 > **OK.**
- Nulstil ved at vælge  >  **Indstill.** > **Support** > **Selvdiagnose** > **Nulstil Smart Hub.**

## Hver er Fjern-support?

Samsungs Fjern-supporttjeneste giver dig en-til-en-support med en Samsung-tekniker, der kan fjernservicere TV'et og gøre følgende:

- Diagnosticere TV'et
- Tilpasse TV'ets indstillinger for dig
- Udføre en fabriksnulstilling af TV'et
- Installere anbefalede firmware-opdateringer



## Hvordan fungerer Fjernsupport?

Det er nemt at få en Samsung Tech-medarbejder til at fjernservicere TV-et:

1. Ring til Samsungs kundeservice, og bed om fjernsupport.
2. Åbn menuen på dit tv, og gå til afsnittet **Support**.
3. Vælg **Fjernadministration**, og læs og acceptér serviceaftalerne. Når PIN-skærmen vises, skal du indtaste PIN-koden til agenten.
4. Agenten får herefter adgang til TV'et.

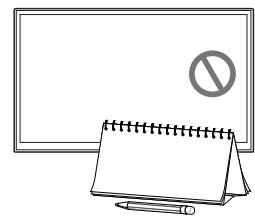
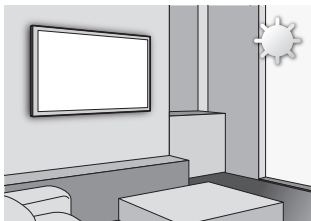
## Økosensor og skærmens lysstyrke



Eco Sensor regulerer automatisk tv'ets lysstyrke. Denne funktion måler lyset i dit rum og optimerer automatisk tv'ets lysstyrke for at reducere strømforbruget. Hvis du ønsker at slukke for denne funktion, skal du gå til  >  **Indstill.** > **Generelt** > **Økoløsning** > **Registrering af omgivende lys.**

- Hvis skærmen er for mørk, når du ser tv i et mørkt miljø, kan det skyldes funktionen **Registrering af omgivende lys.**
- Bloker ikke sensoren med nogen genstand. Dette kan reducere skærbilledets lysstyrke.

## Advarsel om stillbilleder

Undgå at vise stillbilleder (f.eks. jpeg-billedfiler) eller stillbilleder (f.eks. tv-programlogoer, børns- eller nyhedsbjælker nederst på skærmen osv.) eller programmer i panoramaformat eller som 4:3-billede på skærmen. Hvis du vedvarende viser stillbilleder, kan det medføre indbrænding på LED-skærmen, og det vil påvirke billedkvaliteten. For at nedsætte risikoen for denne uheldige påvirkning skal du følge nedenstående anbefalinger:

- Undgå at vise samme TV-kanal i længere tid ad gangen.
- Prøv altid at vise billeder i fuldskærmsformat. Brug tv'ets billedformatmenu for at få det bedst mulige match.
- Nedsæt lysstyrke og kontrast for at undgå dannelse af efterbilleder.
- Brug alle de tv-funktioner, der er designet til at reducere billedindbrænding og efterbilleder. Se e-Manualen for detaljer.

## Ændring af tv'ets adgangskode.

 >  **Indstill.** > **Generelt** > **Systemstyring** > **Skift PIN**

1. Køb **Skift PIN**, og indtast derefter den aktuelle adgangskode i adgangskodefeltet. Standardadgangskoden er "0-0-0-0" (Frankrig: "1-1-1-1").
  2. Indtast en ny adgangskode, og indtast den derefter igen for at bekræfte den. Ændringen af adgangskoden er udført.
- Hvis du glemmer din PIN-kode, skal du trykke på knapperne i følgende rækkefølge for at nulstille PIN-koden til "0-0-0-0" (Frankrig: "1-1-1-1"):

Med Samsung Smart-fjernbetjening: Når tv'et tændes: **VOL** → **Lyd op** →  → **Lyd ned** →  → **Lyd op** → .

## Pleje af tv'et

- Hvis der sad et mærke på tv'ets skærm, kan der sidde noget snavs tilbage, når du fjerner mærket. Fjern snavset, inden du bruger tv'et.
- Tv'ets yderside og panel kan blive ridset under rengøring. Sørg for at aftørre ydret og skærmen med en blød klud for at undgå ridser.
- Spray ikke vand eller rengøringsmidler direkte på tv'et. Enhver væske, der kommer ind i produktet, kan medføre fejl, brand eller elektrisk stød.
- Hvis du vil rense skærmen, skal du slukke for tv'et og forsigtigt tørre snavs og fingeraftryk af panelet med en mikrofiberklud. Rengør TV'ets krop og panel med en mikrofiberklud, der er fugtet med en lille smule vand. Fjern derefter fugt med en tør klud. Der må ikke anvendes stor kraft under rengøring af panelets overflade, da det kan beskadige panelet. Der må aldrig benyttes brandbare væsker (benzen, fortyndingsmiddel osv.) eller rengøringsmidler. Ved kraftig snavs sprayeres en lille mængde skærmrens på en mikrofiberklud, og derefter bruges kluden til at tørre snavset væk.

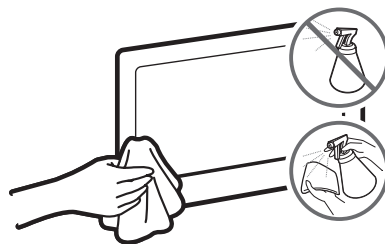

# 08 Specifikationer og andre oplysninger

## Specifikationer

Modelnavn	UE49MU7045 / UE49MU7055 / UE49MU7075	UE55MU7045 / UE55MU7055 / UE55MU7075
Skærmopløsning	3840 x 2160	3840 x 2160
Skærmstørrelse (diagonal)	49 tommer (123 cm)	55 tommer (138 cm)
Lyddudgang	40 W	40 W
Drejesokkel (venstre/højre)	0°	0°
Mål (B x H x D)		
Hovedenhed	1090,3 x 634,1 x 55,3 mm	1226,1 x 710,5 x 54,8 mm
Med sokkel	1090,3 x 706,2 x 246,1 mm	1226,1 x 782,7 x 246,1 mm
Vægt		
Uden sokkel	14,3 kg	17,4 kg
Med sokkel	14,7 kg	17,9 kg
Modelnavn	UE65MU7045 / UE65MU7055 / UE65MU7075	UE75MU7045 / UE75MU7055 / UE75MU7075
Skærmopløsning	3840 x 2160	3840 x 2160
Skærmstørrelse (diagonal)	65 tommer (163 cm)	75 tommer (189 cm)
Lyddudgang	40 W	40 W
Drejesokkel (venstre/højre)	0°	0°
Mål (B x H x D)		
Hovedenhed	1445,1 x 834,3 x 54,7 mm	1678,4 x 971,3 x 59,6 mm
Med sokkel	1445,1 x 913,3 x 289,6 mm	1678,4 x 1059,4 x 354,2 mm
Vægt		
Uden sokkel	23,4 kg	37,2 kg
Med sokkel	24,1 kg	38,1 kg

## Miljømæssige betragtninger

Driftstemperatur	10 °C til 40 °C (50 °F til 104 °F)
Driftsfugtighed	10% til 80%, ikke-kondenserende
Opbevaringstemperatur	-20 °C til 45 °C (-4 °F til 113 °F)
Opbevaringsfugtighed	5 % til 95 %, ikke-kondenserende

- Designet og specifikationer kan ændres uden varsel.
- For information om strømforsyningen og mere information om energiforbrug henvises der til klassifikationen på det mærkat, der er påklæbet produktet.
- Typisk strømforbrug målt i overensstemmelse med IEC 62087.
- Du kan se klassifikationen på mærkatet inden i dækselterminalen.

## Nedsættelse af strømforbruget

Når du slukker for tv'et, går det i standbytilstand. I standbytilstand fortsætter det med en bruge en lille smule energi. For at mindske strømforbruget skal du fjerne strømkablet fra stikkontakten, når du ikke bruger tv'et i en længere periode.

## Licenser



The terms HDMI and HDMI High-Definition Multimedia Interface, and the HDMI Logo are trademarks or registered trademarks of HDMI Licensing LLC in the United States and other countries.

## Anbefaling – kun EU



Samsung Electronics erklærer herved, at dette tv overholder de grundlæggende krav og andre relevante bestemmelser i Direktiv 1999/5/EF.

Den officielle overensstemmelseserklæring kan findes på <http://www.samsung.com>. Gå til Support > Search Product Support, og indtast modelnavnet.

Dette udstyr må kun anvendes indendørs.

Dette udstyr kan anvendes i alle EU-lande.



### **Korrekt bortskaffelse af dette produkt (elektrisk & elektronisk udstyr)**

#### **(Gældende i lande med separate indsamlingssystemer)**

Mærket på dette produkt, på tilbehør eller i den medfølgende dokumentation betyder, at produktet og elektronisk tilbehør hertil (f.eks. oplader, hovedsæt, USB-ledning) ikke må bortskaffes sammen med almindeligt husholdningsaffald efter endt levetid. For at undgå skadelige miljø- eller sundhedspåvirkninger på grund af ukontrolleret affaldsbortskaffelse skal ovennævnte bortskaffes særskilt fra andet affald og indleveres behørigt til fremme for bæredygtig materiale genvinding. Forbrugere bedes kontakte forhandleren, hvor de har købt produktet, eller kommunen for oplysning om, hvor og hvordan de kan indlevere ovennævnte med henblik på miljøforsvarlig genvinding. Virksomheder bedes kontakte leverandøren og læse betingelserne og vilkårene i købekontrakten. Dette produkt og elektronisk tilbehør hertil bør ikke bortskaffes sammen med andet erhvervsaffald.



### **Korrekt bortskaffelse af batterierne i dette produkt**

#### **(Gældende i lande med separate indsamlingssystemer)**

Mærket på batterier, dokumentationen eller emballagen betyder, at batterierne i dette produkt efter endt levetid ikke må bortskaffes sammen med andet husholdningsaffald. Mærkning med de kemiske symboler Hg, Cd eller Pb betyder, at batteriet indeholder kviksølv, cadmium eller bly over grænseværdierne i EU-direktiv 2006/66. Hvis batterierne ikke bortskaffes korrekt, kan disse stoffer være skadelige for menneskers helbred eller for miljøet. For at beskytte naturens ressourcer og fremme genbrug, skal batterier holdes adskilt fra andre typer affald og genanvendes via dit lokale, gratis batteriretursystem.

Der findes oplysninger om Samsungs miljømæssige forpligtelser samt produktspecifikke lovmæssige ansvarsområder, f.eks. vedr. REACH, WEEE og batterier, på [http://www.samsung.com/uk/aboutsamsung/samsungelectronics/corporatecitizenship/data\\_corner.html](http://www.samsung.com/uk/aboutsamsung/samsungelectronics/corporatecitizenship/data_corner.html)



ADVARSEL - FOR AT FORHINDRE, AT DER OPSTÅR BRAND, SKAL STEARINLYS OG ANDRE GENSTANDE MED ÅBEN ILD ALTID HOLDES PÅ AFSTAND AF DETTE APPARAT.



# Før du leser denne brukerhåndboken

Denne TV-en kommer med denne brukerhåndboken og en innebygd e-Manual.

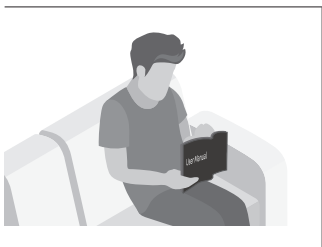
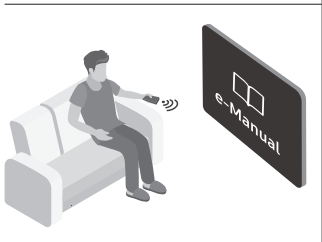

Før du leser denne håndboken må du gjennomgå følgende:

	<b>Brukerhåndbok</b>	Les denne medfølgende brukerhåndboken for informasjon om produktsikkerhet, installasjon, tilleggsutstyr, første konfigurasjon og produktspesifikasjoner.
	<b>e-Manual</b>	For mer informasjon om denne TV-en kan du lese e-Manualen som er innebygd i produktet. <ul style="list-style-type: none"><li>• Slik åpner du e-Manualen,  &gt;  Innst. &gt; <b>Kundesupport</b> &gt; <b>Åpne e-Manual</b></li></ul>



På nettstedet kan du laste ned brukerhåndboken og vise innholdet på en PC eller mobilenhet.

## Lære e-Manualens funksjoner for assistanse

- Enkelte menyskjermer kan ikke åpnes fra e-Manualen.





	<b>(Søk)</b>	Velg et element fra søkeresultatene for å laste inn den tilsvarende siden.
<b>A-Z</b>	<b>(Indeks)</b>	Velg et nøkkelord for å gå til den relevante siden.
	<b>(Nylig vist)</b>	Velg et emne fra listen over nylig viste emner.

## Lære funksjonene til knappene som vises på emnesidene til e-Manualen

	<b>(Prøv nå)</b>	Gå inn på det tilknyttede menyelementet og prøv ut funksjonen direkte.
	<b>(Kobling)</b>	Gå inn på et emne som det refereres til på en av e-Manuals emnesider.

# Advarsel! Viktige sikkerhetsinstruksjoner

Les sikkerhetsinstruksjonene før du bruker TV-en.

<b>FORSIKTIG</b>			Klasse II-produkt: Dette symbolet indikerer at det ikke krever jording.
<b>FARE FOR ELEKTRISK STØT. MÅ IKKE ÅPNES.</b>			
FORSIKTIG: FOR Å REDUSERE RISIKOEN FOR ELEKTRISK STØT MÅ DU IKKE FJERNE DEKSELET (ELLER BAKSIDEN). INGEN AV DELENE INNI KAN SKIFTES UT AV BRUKEREN. LA KVALIFISERTE PERSONER HÅNDTERE ALL SERVICE.			Vekselspenning: Nominell spenning som er markert med dette symbolet er vekselspenning.
	Dette symbolet angir at det er høyspenning på innsiden. Det er farlig å komme i kontakt med interne deler av dette produktet.		Likestrømsspenning: Nominell spenning som er markert med dette symbolet er Likestrømsspenning.
	Dette symbolet angir at det følger med viktig dokumentasjon vedrørende bruk og vedlikehold i dette produktet.		Advarsel. Se brukerhåndboken: Dette symbolet instruerer brukeren til å se i brukerhåndboken for ytterligere sikkerhetsrelatert informasjon.

- Sporene og åpningene i kabinettet og på baksiden eller nederst gir nødvendig ventilasjon. For å sikre at apparatet fungerer som det skal og for å beskytte det fra overoppheting må disse sporene og åpningene aldri blokkeres eller tildekkes.
  - Ikke plasser dette apparatet i et lukket område, som en bokhylle eller innebygd kabinett, med mindre det er tilstrekkelig ventilasjon.
  - Ikke plasser dette apparatet i nærheten av eller over en radiator eller varmeovn. Det må heller ikke eksponeres for direkte sollys.
  - Ikke plasser beholdere (vaser e.l.) med vann på dette apparatet, da det vil kunne føre til brann eller elektrisk støt.
- Ikke utsett dette apparatet for regn eller plasser det i nærheten av vann (nær badekar, vaskeservanter, kjøkkenvasker eller vaskebaljer, i en våt kjeller eller i nærheten av et svømmebasseng osv.). Hvis dette apparatet blir vått, må du øyeblikkelig trekke ut støpselet og kontakte en autorisert forhandler.
- Dette apparatet bruker batterier. Det kan hende at det finnes lokale miljøbestemmelser som krever at du kasserer disse batteriene på en egnet måte. Kontakt de lokale myndighetene for informasjon om kassering og resirkulering.
- Ikke overbelast vegguttak, skjøteledninger eller adaptere utover deres kapasitet, da dette kan føre til brann eller elektrisk støt.
- Ledninger fra strømuttak skal plasseres slik at det ikke er sannsynlig at man går på dem eller at de blir klemt sammen av gjenstander som plasseres oppå dem. Vær spesielt nøye med ledningene ved støpselenden, ved vegguttak og ved punkter der de går ut fra apparatet.

- For å beskytte dette apparatet fra lynnedslag, eller når det ikke blir brukt over lengre perioder, kobler du det fra vegguttaket og antenne- eller kabelsystemet. Dette vil hindre at det oppstår skader på apparatet som følge av lynnedslag og overspenning i strømledningene.
- Før du kobler vekselstrømledningen til adapteruttaket for likestrøm, må du kontrollere at spenningsbetegnelsen på likestrømadapteren tilsvarer den lokale elektrisitetsforsyningen.
- Før aldri noe av metall inn i de åpne delene av apparatet. Dette kan føre til fare for elektrisk støt.
- For å unngå elektrisk støt må du aldri berøre innsiden av apparatet. Bare en kvalifisert tekniker må åpne dette apparatet.
- Sørg for at du setter strømledningen skikkelig inn. Når du tar ut en strømledning fra et vegguttak, må du alltid dra i pluggen til ledningen. Aldri ta den ut ved å dra i selve ledningen. Ikke ta på strømledningen med våte hender.
- Hvis dette apparatet ikke fungerer som det skal, spesielt dersom det kommer uvanlige lyder eller lukter fra det, må du umiddelbart koble det fra og kontakte en autorisert forhandler eller et servicesenter.
- Påse at du trekker støpselet ut av stikkkontakten hvis TV-en ikke skal brukes på en stund eller hvis du skal være borte fra boligen over lengre perioder (spesielt når barn, eldre eller funksjonshemmede personer skal være alene i huset).
  - Akkumulert støv kan føre til elektrisk støt, elektrisk lekkasje eller brann ved at strømledningen lager gnister eller varme eller ved å forårsake at isolasjonen svekkes.
- Kontakt et autorisert Samsung-servicesenter hvis du har tenkt til å montere TV-en på steder med mye støv, høye eller lave temperaturer, høyt fuktnivå, kjemiske stoffer, eller på steder der det skal brukes døgnet rundt, for eksempel på en flyplass, jernbanestasjon eller lignende. Hvis ikke dette gjøres, kan det føre til alvorlig skade på TV-en.
- Bruk bare korrekt jordede støpsler og vegguttak.
  - Feil jording kan føre til elektrisk støt eller skade på utstyret. (Kun utstyr i klasse I.)
- For å slå dette apparatet fullstendig av kobles det ut fra vegguttaket. For å påse at apparatet raskt kan frakobles hvis nødvendig, skal du sikre at vegguttaket og stikkkontakten er lett tilgjengelige.
- Oppbevar tilbehøret (batterier osv.) på et sted som er utenfor barns rekkevidde.
- Du må ikke slå på produktet eller miste det i bakken. Hvis produktet blir skadet, må du koble fra strømledningen og kontakte et Samsung-servicesenter.
- For å rengjøre apparatet kobler du strømledningen fra strømuttaket, og tørker av produktet med et tørt, mykt tøyestykke. Ikke bruk kjemikalier som voks, benzen, alkohol, tynnere, insektmidler, luftfrisker, smøremiddel eller rengjøringsmidler. Disse kjemikalierne kan skade utseendet til TV-en og viske ut trykk på produktet.
- Apparatet skal ikke utsettes for drypping eller spruting.
- Ikke kast batteriene i åpen ild.
- Ikke kortslutt, demonter eller overopphet batteriene.
- Det finnes en eksplosjonsfare hvis du erstatter batteriene som brukes i fjernkontrollen, med feil type batterier. De skal bare byttes ut med samme eller tilsvarende type.

\* Figurene og illustrasjonene i denne brukerveiledningen er bare til referanse og kan avvike fra det faktiske produktutseendet. Produktdesign og -spesifikasjoner kan endres uten forvarsel.

Utstyr som er koplet til beskyttelsesjord via nettplugg og/eller via annet jordtilkoplet utstyr – og er tilkoplet et kabel-TV nett, kan forårsake brannfare. For å unngå dette skal det ved tilkopling av utstyret til kabel-TV nettet installeres en galvanisk isolator mellom utstyret og kabel-TV nettet.

SUS-språk (russisk, ukrainsk, kasakhisk) er ikke tilgjengelige for dette produktet som følge av at det er produsert for kunder i EU-området.



# Innhold

	Før du leser denne brukerhåndboken	2
	Advarsel! Viktige sikkerhetsinstruksjoner	3
<b>01</b>	<b>Hva er i esken?</b>	
<b>02</b>	<b>TV-installasjon</b>	
	Feste TV-en på en vegg	7
	Sikre egnet ventilasjon rundt TV-en	8
	Feste TV-en til foten	8
	Sikkerhetsforholdsregler: Feste TV-en til veggen for å unngå at den faller	9
<b>03</b>	<b>Kontrollere eksterne enheter med TV-fjernkontrollen (Konfigurasjon av universal fjernkontroll)</b>	
<b>04</b>	<b>Samsung-smartkontroll</b>	
	Pare TV-en med Samsung-smartkontroll	12
	Sette i batterier i Samsung-smartkontroll	12
<b>05</b>	<b>Innledende oppsett</b>	
	Bruke TV-kontroll	13
<b>06</b>	<b>Koble til et nettverk</b>	
	Nettverkstilkobling – Trådløs	14
	Nettverkstilkobling – Kablet	14
<b>07</b>	<b>Feilsøking og vedlikehold</b>	
	Feilsøking	15
	Hva er ekstern kundesupport?	17
	Økosensoren og lysstyrken til skjermen	17
	Stillbildevarsel	18
	Endre TV-ens passord	18
	Stell av TV-en	18
<b>08</b>	<b>Spesifikasjoner og annen informasjon</b>	
	Spesifikasjoner	19
	Miljøhensyn	19
	Redusert strømforbruk	20
	Lisenser	20

# 01 Hva er i esken?

Kontroller at følgende deler følger med TV-en. Kontakt forhandleren hvis det mangler noen deler.

- Samsung-smartkontroll & Batterier (AAA x 2)
- Brukerhåndbok
- TV-strømkabel
- Garantikort/Sikkerhetsveiledning (ikke tilgjengelig alle steder)



One Connect / One  
Connect-kabel

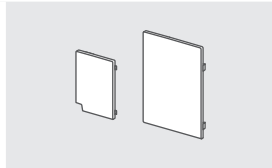

Dekk terminal



Adapter for veggfeste

- Delenes farge og utforming kan variere, avhengig av modell.
- Kabler som ikke medfølger, kan kjøpes separat.
- Kontroller at det ikke ligger noe viktig bak eller i emballasjematerialet når du åpner esken.
- For å sikre optimal ytelse av TV-en følger du instruksjonene for kabelinstallasjon i Hurtigoppsettveiledningen.

Du kan bli belastet for et administrasjonsgebyr i følgende tilfeller:

- (a) En tekniker blir kalt ut på din forespørsel, men det er ikke noe feil med produktet (dvs. der du ikke har lest denne brukerveiledningen godt nok).
- (b) Du leverer enheten til reparasjon, men det er ikke noe feil med produktet (dvs. der du ikke har lest denne brukerveiledningen godt nok).

Du vil bli informert om administrasjonsgebyret før du får en tekniker på besøk.



**Advarsel:** Skjermer kan bli skadet av trykk som påføres direkte ved feilhåndtering. Vi anbefaler å løfte TV-en etter kantene, som vist.



## 02 TV-installasjon

### Feste TV-en på en vegg



Hvis du monterer TV-en på en vegg, må du være nøye med å følge instruksjonene fra produsenten. Hvis TV-en ikke er riktig montert, kan den skli eller falle ned, noe som kan føre til alvorlige skader på barn eller voksne og alvorlige skader på produktet.

Modeller som leveres med veggfestesett, må monteres som vist i figuren nedenfor før veggfestesettet monteres.

- Se monteringshåndboken som følger med veggfestesettet fra Samsung.

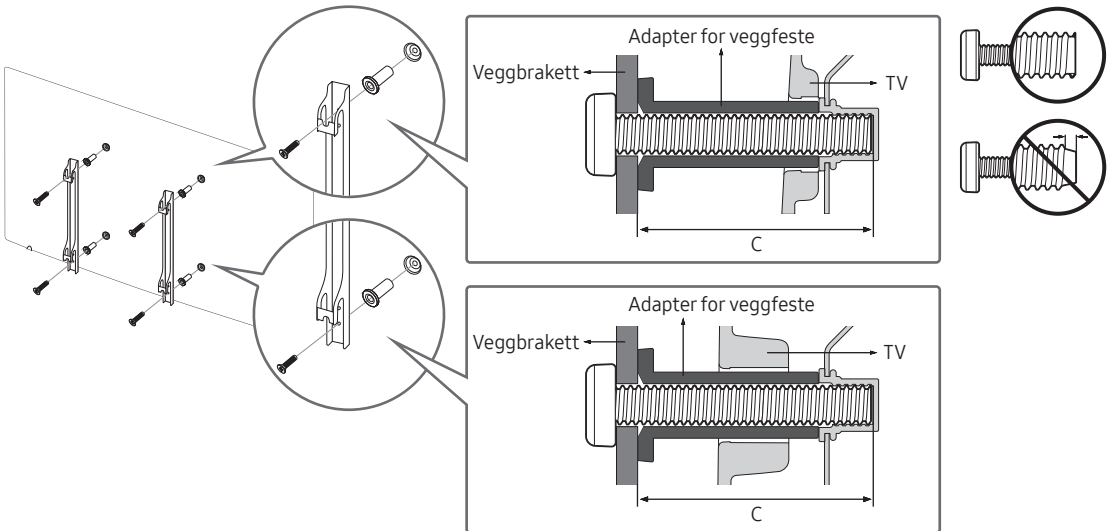

- Samsung Electronics er ikke ansvarlig for skader som måtte oppstå på produktet, eller skader på deg selv eller andre, hvis du velger å montere veggfestet på egen hånd.
- Du kan montere veggfestet på en solid vegg vinkelrett med gulvet. Før du fester veggfestet til noen andre overflater enn gipsvegger, må du ta kontakt med nærmeste forhandler for mer informasjon. Hvis du monterer TV-en på et tak eller en skjev vegg, kan den falle ned og føre til alvorlige personskader.
- Standarddimensjonene for veggfestesett vises i tabellen på neste side.
- Hvis du installerer et veggfeste fra en tredjepart, bør du være oppmerksom på at lengden på skruene du kan bruke til å feste TV-en til veggfestet, vises i kolonne C i tabellen på neste side.
- Når du installerer et veggmonteringssett anbefaler vi at du fester alle de fire VESA-skrueene.
- Hvis du vil installere et veggmonteringssett som festes til veggen med bare de to øverste skrueene, skal du påse at du bruke et Samsung-veggmonteringssett som støtter denne monteringsstypen. (Det er ikke sikkert at du kan få kjøpt denne typen av veggmonteringssett, avhengig av det geografiske området.)

TV-størrelse i tommer	VESA skruerhullspesifikasjoner (A * B) i millimeter	C (mm)	Standardskrue	Antall	
49 ~ 75	400 x 400	43 ~ 45	M8	4	



**Ikke monter veggfestesettet mens TV-en er slått på. Dette kan føre til personskade fra elektrisk støt.**

- Ikke bruk skruer som er lengre enn standarddimensjonen eller ikke samsvarer med VESA-standarden for skruespesifikasjoner. Skruer som er for lange kan føre til skader på innsiden av TV-en.
- For veggfester som ikke samsvarer med VESA-standarden for skruespesifikasjoner kan lengden på skruene variere avhengig av spesifikasjonene for veggfestet.
- Ikke fest skruene for stramt. Dette kan skade produktet eller føre til at produktet faller, og føre til personskade. Samsung er ikke ansvarlig for denne typen ulykker.
- Samsung er ikke ansvarlig for produktskader eller personskader som oppstår som en følge av bruk av et ikke-VESA- eller ikke-spesifisert veggfeste, eller når forbrukeren ikke følger instruksjonene for produktinstallasjon.
- Ikke monter TV-en i mer enn 15 graders helling.
- Vær alltid to personer når TV-en skal monteres på en vegg.
- Hvis du fester TV-en til veggen, anbefaler vi at den festes horisontalt (liggende).

## Sikre egnet ventilasjon rundt TV-en

Når du installerer TV-en, må du opprettholde en avstand på minst 10 cm mellom TV-en og andre gjenstander (vegger, skap osv.) for å sikre skikkelig ventilasjon. Dersom ventilasjonen ikke er tilstrekkelig, kan det føre til brann eller problemer med produktet som oppstår på grunn av en økning i den interne temperaturen.

Når du installerer TV-en med et stativ eller et veggfeste, anbefaler vi på det sterkeste at du bare bruker deler som leveres av Samsung Electronics. Å bruke deler fra andre produsenter, kan føre til problemer med produktet eller personskader på grunn av at produktet faller.

Installasjon med et stativ	Installasjon med et veggfeste

## Feste TV-en til foten

Kontroller at du har alle delene som vises, og at du monterer foten i henhold til monteringsinstruksjonene.

## Sikkerhetsforholdsregler: Feste TV-en til veggen for å unngå at den faller



**Forsiktig:** Hvis du drar i, dytter på eller klatrer på TV-en, kan den falle ned. Pass spesielt på at ikke barn henger på eller destabiliserer TV-en. Dette kan føre til at TV-en tipper og forårsaker alvorlige personskader, eller det kan føre til dødsfall. Følg alle sikkerhetsforanstaltninger i det medfølgende sikkerhetsarket til TV-en. For økt stabilitet og sikkerhet kan du kjøpe antifallenheten som beskrevet nedenfor.



**ADVARSEL:** Aldri plasser en TV på et ustabilt sted. En TV kan falle og føre til alvorlige personskader eller død. Mange skader, særlig på barn, kan unngås ved å ta enkle forholdsregler som å:

- Bruke møbler eller stativer som er anbefalt av TV-produsenten.
- Bare bruke møbler som trygt kan støtte vekten av TV-en.
- Påse at TV-en ikke går utover kanten til møbelet den står på.
- Ikke plassere TV-en på høye møbler (f.eks. skap eller bokhyller) uten å feste både møbelet og TV-en til en egnet støtte.
- Ikke plassere TV-en på en duk eller andre materialer som legges mellom TV-en og møbelet under den.
- Instruere barn om farene som kan oppstå ved å klatre på møbler for å nå TV-en eller kontrollene til TV-en.

Hvis du beholder og flytter en TV som du bytter ut med den ny TV-en, skal du følge de samme forholdsreglene for den gamle TV-en.

- Når du må flytte eller løfte TV-en ved utskiftning eller rengjøring, må du passe på å ikke dra ut stativet.

### Forhindre at TV-en faller

1. Bruk passende skruer til å feste et sett med braketter godt til veggen. Kontroller at skruene er godt festet til veggen.
  - Det kan hende du trenger ekstrapmateriell, for eksempel vegganker, avhengig av veggtypen.
2. Bruk skruer av passende størrelse til å feste et sett med braketter godt til TV-en.
  - For å finne skruespesifikasjonene kan du se standardskruedelen i tabellen under «Feste TV-en på en vegg».
3. Sett sammen brakettene som er festet på TV-en og brakettene som er festet til veggen, med en solid, kraftig streng, og knyt deretter strengen stramt.
  - Monter TV-en nær veggen slik at den ikke vipper bakover.
  - Koble til strengen slik at brakettene som er festet til veggen, er i samme høyde eller lavere enn brakettene som er festet på TV-en.

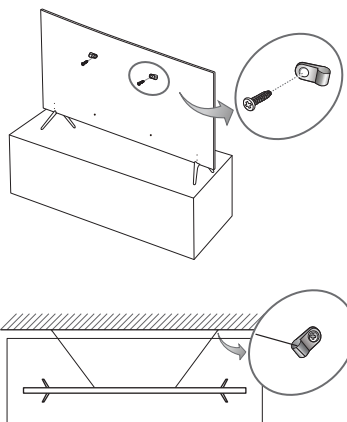

## 03 Kontrollere eksterne enheter med TV-fjernkontrollen (Konfigurasjon av universal fjernkontroll)

 > Kilde > Univ. fjrn.ktr.

Universalfjernkontrollfunksjonen gjør det mulig å styre kabelbokser, Blu-ray-spillere, hjemmekinoanlegg og andre eksterne enheter som er koblet til TV-en, ved hjelp av TV-ens fjernkontroll.

Mer informasjon om hvordan du bruker funksjonen for universalfjernkontroll finner du i e-Manualen, i kapittelet «Fjernkontroll og eksterne enheter > Kontrollere eksterne enheter med TV-ens fjernkontroll – bruke universalfjernkontrollen».

- Det kan hende at enkelte eksterne enheter som er koblet til TV-en, ikke støtter universalfjernkontrollen.

# 04 Samsung-smartkontroll

## (Strøm)

Trykk for å slå TV-en på eller av.

## (Talltastatur)

Når du trykker på den, vises en tallstripe nederst på skjermen. Velg tall og velg deretter **Utført** for å skrive inn en numerisk verdi. Bruk til å endre kanal, skrive inn en PIN-kode, skrive inn et postnummer osv.

- Hvis du holder den nede over ett sekund, vises menyen TTX.

## Styreplate (opp/ned/venstre/høyre)

Flytter fokuset og endrer verdiene som vises på TV-menyen.

## (Tilbake)

Går tilbake til forrige meny. Hvis du holder den nede i over 1 sekund, avsluttes den kjørende funksjonen. Hvis du trykker på den mens du ser på et program, vises forrige kanal.

## (Spill/pause)

Når du trykker på den, vises avspillingskontrollene. Med disse kontrollene kan du kontrollere medieinnholdet som spilles av.

## (Smart Hub)

Går tilbake til startskjermen.

## (Talegjenkjenning)

Kjører **Talegjenkjenning**. Trykk på knappen, si en stemmekommando og slipp opp knappen for å kjøre talegjenkjenning. Hvis du trykker den ned én gang, vises veiledningen for **Talegjenkjenning**.

- De støttede språkene og funksjonene for taleinteraksjon, kan variere avhengig av geografisk region.

## 4 fargeknapper

Bruk disse fargede knappene for å få tilgang til flere alternativer som er spesifikke for funksjonen som brukes.

## Velg

Velger eller kjører et markert element. Hvis du trykker på knappen mens du ser på innhold, vises detaljert informasjon om programmet. Hvis du trykker på den en gang til, kan du velge eller kjøre en av funksjonene som vises.

## VOL (Volum)

Beveg knappen opp eller ned for å justere volumet. Trykk på knappen hvis du vil dempe lyden. Hvis du holder den nede over ett sekund, vises menyen **Tilgjengelighetsnarveier**.

## CH (Kanal)

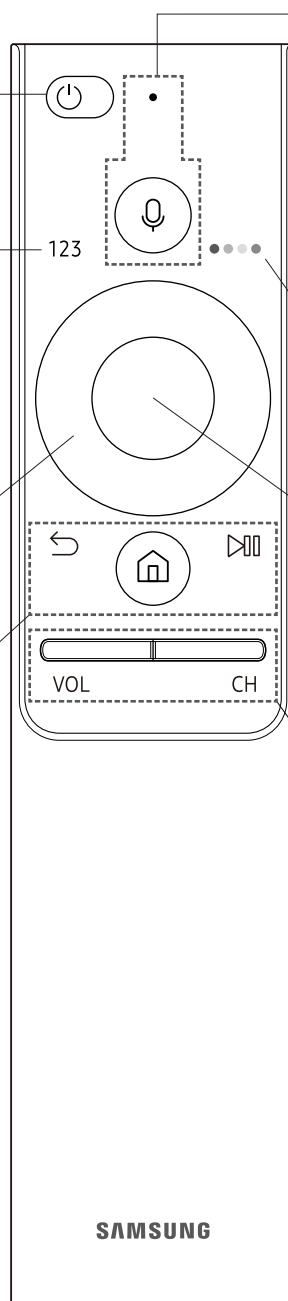

Beveg knappen opp eller ned for å bytte kanal. For å se skjermen **Veiledning** trykker du på knappen.

- Hvis du holder den nede over ett sekund, vises skjermen **Kanalliste**.



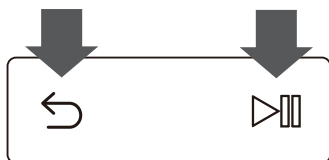



## Pare TV-en med Samsung-smartkontroll

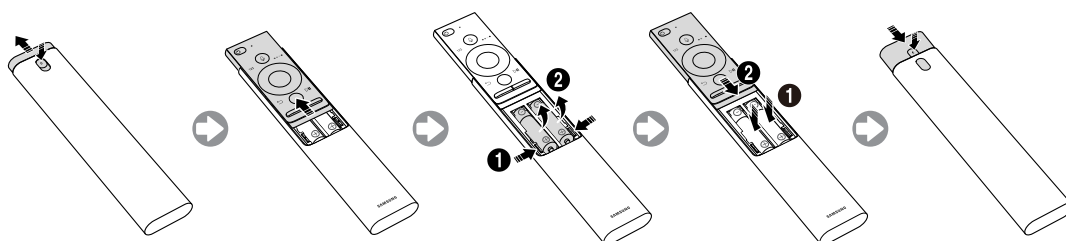

Når du slår på TV-en for første gang, kobles Samsung-smartkontroll automatisk sammen med TV-en. Hvis Samsung-smartkontroll ikke kobles sammen med TV-en automatisk, retter du den mot fjernkontrollsensoren på TV-en, og deretter trykker og holder du knappene merket  og  i diagrammet til venstre samtidig i 3 sekunder eller mer.



## Sette i batterier i Samsung-smartkontroll



1. Trykk på -knappen øverst på baksiden av Samsung-smartkontroll. Fjernkontrollen kommer til å skyves litt ut fra hylsteret.
  2. Snu fjernkontrollen rundt, og skyv hylsteret oppover slik at batteriluken vises.
  3. Trykk på knappene  og  på begge sidene av batteriluken for å ta ut de eksisterende batteriene.
  4. Sett to nye batterier (type 1,5V AAA) inn i batteriluken. Pass på at batterienes polaritet (+, -) er satt inn riktig vei. Når det er gjort, skyver du hylsteret til fjernkontrollen til den er nesten i opprinnelig posisjon.
  5. Snu fjernkontrollen rundt, trykk og hold inne -knappen øverst på baksiden, og skyv deretter fjernkontrollen tilbake på plass i hylsteret.
- Alkaline-batterier anbefales for lengre batterilevetid.



# 05 Innledende oppsett

Dialogboksen for første oppsett vises når TV-en aktiveres for første gang. Følg instruksjonene på skjermen for å fullføre prosessen for første oppsett. Du kan utføre denne prosessen manuelt senere på menyen  >  **Innst.** >

## Generelt > Start konfigurasjon.

- Hvis du kobler en enhet til HDMI1 før du starter installasjonen, vil Kanalkilde kanalkilden automatisk endres til digitalboksen.
- Hvis du ikke vil velge Digitalboks, må du velge **Antenne**.

## Bruke TV-kontroll

Du kan slå på TV-en med knappen **TV-kontroll** på bunnen av TV-en, og deretter bruker kontrollmenyen.

**Kontrollmeny** vises når TV-kontrolleren trykkes mens TV-en er på. Du finner mer informasjon om bruken i figuren nedenfor.

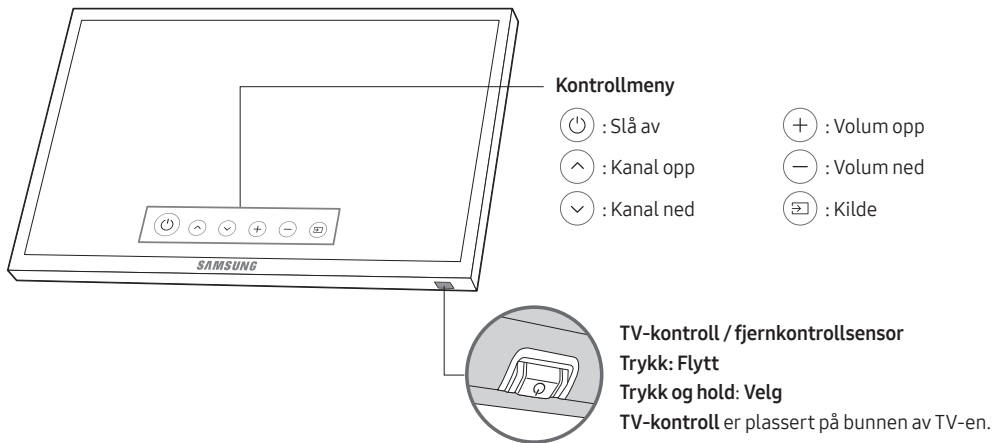

# 06 Koble til et nettverk

Når du kobler TV-en til et nettverk, får du tilgang til nettjenester som Smart Hub, i tillegg til programvareoppdateringer.

## Nettverkstilkobling – Trådløs

Koble TV-en til Internett ved hjelp av en standard ruter eller et modem

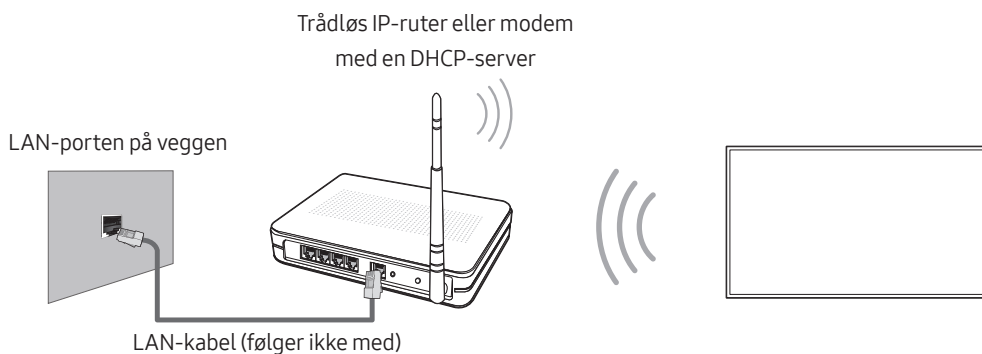

## Nettverkstilkobling – Kablet

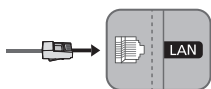



Koble TV-en til nettverket med en LAN-kabel.

- Bruk en Cat 7-kabel (\*STP-type) for tilkoblingen.  
\* Shielded Twist Pair

# 07 Feilsøking og vedlikehold

## Feilsøking





Hvis det ser ut til å være et problem med TV-en, bør du først gå gjennom denne listen over mulige problemer og løsninger. Alternativt kan du gå gjennom feilsøkingssiden i e-Manual. Hvis ingen av disse feilsøkingstipsene hjelper, kan du gå til [www.samsung.com](http://www.samsung.com) og klikke på Support eller kontakte kundesenteret vårt ved å ringe nummeret som er oppført på baksiden av denne veiledningen.

- Dette TFT LCD-panelet består av delpikslers som krever avansert teknologi for å produseres. Det kan imidlertid være noen lyse eller mørke pikslers på skjermen. Disse pikslene har ingen innvirkning på produktets ytelse.
- Du bør oppgradere til den nyeste programvaren for å holde TV-en i optimal stand. Bruk funksjonene **Oppdater nå** eller **Oppdater automatisk** på menyen til TV-en ( >  **Innst.** > **Kundesupport** > **Programvareoppdatering** > **Oppdater nå** eller **Oppdater automatisk**).

### TV-en slår seg ikke på.

- Sørg for at strømkabelen er satt ordentlig inn i vegguttaket og TV-en.
- Kontroller at stikkkontakten fungerer og at strømindikatoren på TV-en er tent og lyser rødt.
- Prøv å trykke på strømbryteren på TV-en for å kontrollere at det ikke er problemer med fjernkontrollen. Hvis TV-en slår seg på, ser du under "Fjernkontrollen fungerer ikke" nedenfor.

### Det mangler bilde/video/lyd, bilde/video/lyd fra en ekstern enhet er forvrengt, "Svakt eller intet signal" vises på TV-en eller du finner ikke en kanal.

- Kontroller at tilkoblingen til enheten er riktig og at alle kablene sitter godt i
- Fjern og koble til igjen alle kabler som er koblet til TV-en og de eksterne enhetene. Prøv om mulig nye kabler.
- Bekreft at riktig inngangskilde er valgt ( > **Kilde**).
- Utfør en egendiagnose på TV-en for å finne ut om problemet skyldes TV-en eller enheten. ( >  **Innst.** > **Kundesupport** > **Egendiagnose** > **Start bildetest** eller **Start lydtest**).
- Hvis testresultatene er normale, starter du de tilkoblede enhetene på nytt ved å ta ut strømledningen fra hver enhet, og deretter koble dem til igjen. Hvis problemet vedvarer, kan du se tilkoblingsveiledningen i brukerhåndboken til den tilkoblede enheten.
- Hvis TV-en ikke er tilkoblet en kabel- eller satellitt-boks, kan du kjøre **Automatisk kanalsøk** for å søke etter kanaler ( >  **Innst.** > **Kringkasting** > **Innstillinger for automatisk kanalsøk** > **Automatisk kanalsøk**).
  - Denne funksjonen er bare tilgjengelig på enkelte modeller i bestemte geografiske områder.

## Fjernkontrollen fungerer ikke.

- Kontroller om strømindikatoren på TV-en blinker når du trykker På-knappen på fjernkontrollen. Hvis ikke må du skifte batteriene i fjernkontrollen.
- Kontroller at det er batterier i fjernkontrollen, og at polene ligger i riktig retning (+/-).
- Stå 1,5-1,8 meter fra TV-en, og rett fjernkontrollen direkte mot den.
- Hvis det fulgte en Samsung-smartkontroll(Bluetooth-fjernkontroll) med TV-en, må du sammenkoble fjernkontrollen med TV-en.

## Kabel-/digitalboksens fjernkontroll slår ikke TV-en på eller av eller justerer volumet.

- Programmer kabel- eller satelittboksens fjernkontroll slik at du kan betjene TV-en med den. Se i brukerhåndboken for kabel- eller satelittboksen for SAMSUNG TV-koden.

## TV-innstillingene går tapt etter 5 minutter.

- TV-en er i **Butikkmodus**. Endre **Bruksmodus** i menyen **Generelt** til **Hjemmemodus** (🏠) > ⚙️ **Innst.** > **Generelt** > **Systembehandling** > **Bruksmodus** > **Hjemmemodus**).

## Periodisk Wi-Fi

- Kontroller at TV-en har nettverkstilkobling (🏠) > ⚙️ **Innst.** > **Generelt** > **Nettverk** > **Nettverksstatus**).
- Kontroller at du angir riktig Wi-Fi-passord.
- Kontroller avstanden mellom TV-en og modem/ruteren. Avstanden skal ikke overskride 15,2 m.
- Reduser interferensen ved å la være å bruke eller slå av trådløse enheter. Bekreft også at det ikke er noen hindringer mellom TV-en og modemet/ruteren. (Wi-Fi-styrken kan reduseres av apparater, trådløse telefoner, steinvegger, peiser osv).

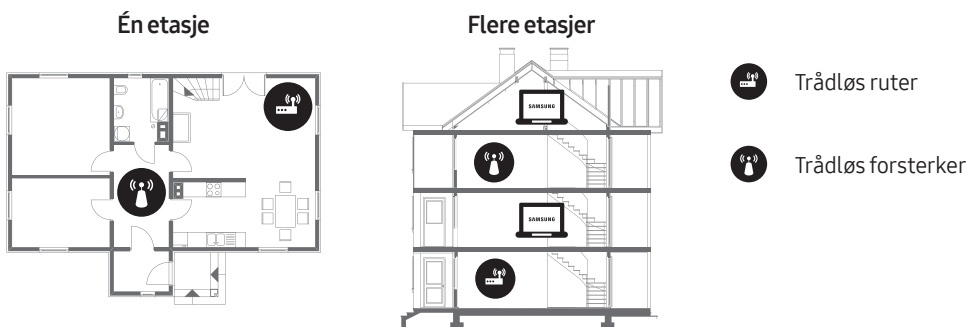

- Ta kontakt med Internett-leverandøren din og be dem tilbake stille nettverkskretsen din for å omregistrere Mac-adressene til ny modem/ruter og TV.

## Problemer med videoappen (Youtube osv.)

- Endre DNS til 8.8.8.8. Velg  >  **Innst.** > **Generelt** > **Nettverk** > **Nettverksstatus** > **IP-innst.** > **DNS-innst.** > **Angi manuelt** > **DNS-server** > angi 8.8.8.8 > **OK**.
- Tilbakestill ved å velge  >  **Innst.** > **Kundesupport** > **Egendiagnose** > **Tilbakestill Smart Hub**.

## Hva er ekstern kundesupport?

Samsungs tjeneste for ekstern kundesupport tilbyr direkte brukerstøtte fra en Samsung-tekniker som kan gjøre følgende eksternt:

- Feilsøke TV-en din
- Justere TV-innstillingene for deg
- Utføre en fabrikk-tilbakestilling av TV-en din
- Installere anbefalte fastvareoppdateringer



## Hvordan fungerer ekstern kundesupport?

Du kan enkelt få en Samsung-tekniker til å utføre service på TV-en din eksternt

1. Ring Samsungs kontaktsenter, og be om ekstern brukerstøtte.
2. Åpne menyen på TV-en, og gå til **Kundesupport**-delen.
3. Velg **Ekstern styring** og les og godta tjenesteavtalene. Når skjermbildet for PIN-kode vises, oppgir du PIN-koden din til agenten.
4. Teknikeren får da tilgang til TV-en din.

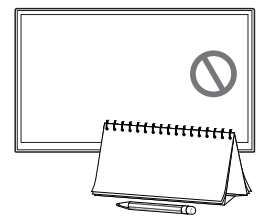
## Økosensoren og lysstyrken til skjermen



Økosensoren justerer automatisk lysstyrken til TV-en. Denne funksjonen måler lyset i rommet og optimerer lysstyrken til TV-en automatisk for å redusere strømforbruket. Hvis du vil slå av dette, kan du gå til  >  **Innst.** > **Generelt** > **Økoløsning** > **Måling av belysningen i omgivelsene**.

- Hvis skjermen er for mørk når du ser på TV i et mørkt miljø, kan det skyldes funksjonen for **Måling av belysningen i omgivelsene**.
- Ikke blokker sensoren med noen objekter. Dette kan svekke bildelysstyrken.

## Stillbildevarsel



Unngå å vise stillbilder (som jpeg-bildefiler), stillbildeelementer (som TV-kanallogoer, aksje- eller nyhetsfelter nederst på skjermen osv.) eller programmer i panoramaformat eller 4:3-bildeformat på skjermen. Hvis du kontinuerlig viser stillbilder, kan det føre til innbrente ekkobilder på LED-skjermen som vil påvirke bildekvaliteten. For å redusere risikoen for dette bør du følge anbefalingene nedenfor:

- Unngå å vise samme TV-kanal over lengre perioder.
- Prøv å vise alle bilder på hele skjermen. Bruk TV-ens bildeformatmeny for best mulig samsvar.
- Reduser lysstyrke og kontrast for å hindre at det vises etterbilder.
- Bruk alle TV-funksjoner som er utviklet for å redusere bilderetensjon og skjerminnbrenning. Se E-brukerveiledningen for mer informasjon.

## Endre TV-ens passord

 >  Innst. > **Generelt** > **Systembehandling** > **Endre PIN-kode**

1. Kjør **Endre PIN-kode**, og skriv deretter inn gjeldende passord i passordfeltet. Standardpassordet er "0-0-0-0." (Frankrike:"1-1-1-1").
2. Skriv inn et nytt passord og skriv det deretter inn på nytt for å bekrefte det. Passordendringen er fullført.
- Hvis du glemmer PIN-koden, kan du tilbakestille PIN-koden til "0-0-0-0" ved å trykke på knappene i følgende rekkefølge (Frankrike: "1-1-1-1"):

For Samsung-smartkontroll: Når TV-en slår seg på: **VOL** → **Volum opp** →  → **Volum ned** →  → **Volum opp** → .

## Stell av TV-en

- Hvis det var festet et merke på TV-skjermen, kan det sitte igjen litt rester etter at du har fjernet det. Fjern disse restene før du bruker TV-en.
- TV-ens utside og skjerm kan få riper under rengjøring. Tørk utsiden og skjermen forsiktig med en myk klut for å forhindre riper.
- Ikke spray vann eller noen annen væske direkte på TV-en. Hvis det kommer væske inn i produktet, kan det føre til feil, brann eller elektrisk støt.
- For å rengjøre skjermen, slår du av TV-en, og tørker deretter forsiktig vekk flekker og fingermerker på skjermen med en mikrofiberklut. Rengjør rammen eller panelet på TV-en med en mikrofiberklut fuktet med litt vann. Deretter fjerner du fuktighet med en tørr klut. Under rengjøring må du ikke bruke mye kraft på overflaten til panelet, da det kan føre til skade på panelet. Ikke bruk brennbare væsker (f.eks. benzen eller tyner) eller rengjøringsmidler. For vanskelige flekker kan du spraye litt skjermrengjøringsmiddel på en mikrofiberklut og bruke denne til å tørke bort flekkene.

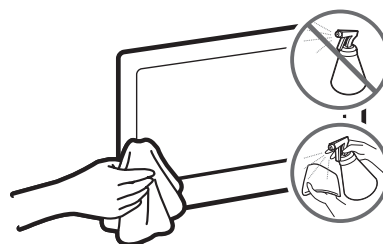

# 08 Spesifikasjoner og annen informasjon

## Spesifikasjoner

Modellnavn	UE49MU7045 / UE49MU7055 / UE49MU7075	UE55MU7045 / UE55MU7055 / UE55MU7075
Skjermopløsning	3840 x 2160	3840 x 2160
Skjermstørrelse (Diagonal)	49 tommer (123 cm)	55 tommer (138 cm)
Lyd (utgang)	40 W	40 W
Dreibar sokkel (venstre/høyre)	0°	0°
Dimensjoner (B x H x D)		
Hoveddel	1090,3 x 634,1 x 55,3 mm	1226,1 x 710,5 x 54,8 mm
Med stativ	1090,3 x 706,2 x 246,1 mm	1226,1 x 782,7 x 246,1 mm
Vekt		
Uten fot	14,3 kg	17,4 kg
Med fot	14,7 kg	17,9 kg
Modellnavn	UE65MU7045 / UE65MU7055 / UE65MU7075	UE75MU7045 / UE75MU7055 / UE75MU7075
Skjermopløsning	3840 x 2160	3840 x 2160
Skjermstørrelse (Diagonal)	65 tommer (163 cm)	75 tommer (189 cm)
Lyd (utgang)	40 W	40 W
Dreibar sokkel (venstre/høyre)	0°	0°
Dimensjoner (B x H x D)		
Hoveddel	1445,1 x 834,3 x 54,7 mm	1678,4 x 971,3 x 59,6 mm
Med stativ	1445,1 x 913,3 x 289,6 mm	1678,4 x 1059,4 x 354,2 mm
Vekt		
Uten fot	23,4 kg	37,2 kg
Med fot	24,1 kg	38,1 kg

## Miljøhensyn

Brukstemperatur	10 °C til 40 °C (50°F til 104°F)
Luftfuktighet ved bruk	10% til 80%, ikke-kondenserende
Lagringstemperatur	-20 °C til 45 °C (-4 °F til 113 °F)
Luftfuktighet ved lagring	5 % til 95 %, ikke-kondenserende

- Design og spesifikasjoner kan endres uten forvarsel.
- Du finner mer informasjon om strømforsyningen og strømforbruket på etiketten med merkedata som er festet på produktet.
- Vanlig strømforbruk måles i henhold til IEC 62087.
- Du kan se merkedataetiketten i omslagsterminalen.

## Redusert strømforbruk

Når du slår av TV-en, går den inn i standby-modus. I standby-modus fortsetter den å trekke en liten mengde strøm. Du kan redusere strømforbruket ved å koble fra strømledningen når du ikke skal bruke TV-en i en lengre periode.

## Lisenser



The terms HDMI and HDMI High-Definition Multimedia Interface, and the HDMI Logo are trademarks or registered trademarks of HDMI Licensing LLC in the United States and other countries.

## Anbefaling – Bare EU



Herved erklærer Samsung Electronics at denne TV-en er i samsvar med kravene og andre relevante bestemmelser i direktiv 1999/5/EF.

Den offisielle samsvarserklæringen finner du ved å gå til <http://www.samsung.com>, gå til Support > Søk produktstøtte og angi modellnavnet.

Dette utstyret må bare brukes innendørs.

Dette utstyret kan brukes i alle EU-land.





**Riktig avhending av dette produktet (elektronisk avfall & elektronisk utstyr)  
(Gjelder i land med avfallssortering)**

Dette merket på produktet, tilbehøret eller i dokumentasjonen indikerer at produktet og det elektroniske tilbehøret (f.eks. lader, hodetelefon, USB-kabel) ikke skal kastes som vanlig husholdingsavfall når det ikke lenger er i bruk. For å unngå skade på miljøet eller menneskers helse som følge av ukontrollert avfallsdeponering må disse elementene skilles fra andre typer avfall og resirkuleres på en ansvarlig måte som fremmer gjenbruk av materialressurser. Husholdingsbrukere kontakter forhandleren der produktet ble kjøpt eller de lokale renovasjonsmyndighetene for å få informasjon om miljømessig sikker resirkulering. Firmabrukere kontakter leverandøren og kontrollerer betingelsene i kjøpskontrakten. Dette produktet og dets elektriske tilbehør må ikke blandes med annet kommersielt avfall.



**Kaste batteriene i produktet på riktig måte  
(Gjelder i land med avfallssortering)**

Dette merket på batteriet, veiledningen eller emballasjen indikerer at batteriene i dette produktet ikke skal kastes som vanlig husholdningsavfall når de ikke lenger er i bruk. Der det er merket, angir de kjemiske symbolene Hg, Cd eller Pb at batteriet inneholder kvikksølv, kadmium eller bly over referansenivåene i EC-direktiv 2006/66. Hvis batteriene ikke avhendes på riktig måte, kan innholdet skade miljøet eller menneskers helse.

For å beskytte naturressurser og fremme gjenbruk av materialer må du skille batterier fra andre typer avfall og resirkulere dem gjennom det lokale gratissystemet for batteriretur.

For informasjon om Samsungs miljømessige forpliktelser og produktspesifikke regulerte forpliktelser, f.eks. REACH, WEEE, batterier, se [http://www.samsung.com/uk/aboutsamsung/samsungelectronics/corporatecitizenship/data\\_corner.html](http://www.samsung.com/uk/aboutsamsung/samsungelectronics/corporatecitizenship/data_corner.html)

**ADVARSEL – FOR Å HINDRE SPREDNING AV ILD MÅ DU HOLDE STEARINLYS ELLER ANDRE GJENSTANDER MED ÅPNE FLAMMER BORTE FRA DETTE PRODUKTET TIL ENHVER TID.**



# Ennen tämän käyttöoppaan lukemista



Tämän television mukana toimitetaan tämä käyttöopas sekä televisioon sisäänrakennettu e-Manual-opas. Tarkasta ennen tämän käyttöoppaan lukemista seuraavat seikat:

	<b>Käyttöopas</b>	Lue tämä käyttöopas nähdäksesi tietoja tuoteturvallisuudesta, asennuksesta lisävarusteista, alkuasetuksista ja tuotteen teknisistä tiedoista.
	<b>e-Manual</b>	Lisätietoja tästä televisiosta on tuotteeseen sisäänrakennetussa e-Manual-oppaassa. <ul style="list-style-type: none"><li>e-Manualin avaaminen:  &gt;  Asetukset &gt; Tuki &gt; Avaa e-Manual</li></ul>



Voit ladata käyttöoppaan sivustolta ja katsoa sen sisältöä tietokoneella tai mobiililaitteella.

## e-Manualin aputoimintojen oppiminen

- Joitakin valikkoja ei voi käyttää e-Manualista.







	<b>(Etsi)</b>	Avaa hakua vastaava sivu valitsemalla haluamasi kohta hakutuloluettelosta.
<b>A-Z</b>	<b>(Hakemisto)</b>	Siirry hakusanaan liittyvälle sivulle valitsemalla hakusana.
	<b>(Viimeksi katsotut)</b>	Valitse aihe hiljattain näytettyjen aiheiden luettelosta.

## e-Manualin aihesivulla esiintyvien painikkeiden toimintojen oppiminen

	<b>(Yritä nyt)</b>	Siirry aiheita vastaavaan valikkoon ja kokeile toimintoa suoraan.
	<b>(Liitä)</b>	Siirry aiheeseen, johon e-Manualin aihesivulla viitataan.

# Varoitus! Tärkeitä turvallisuusohjeita

Lue turvallisuusohjeet ennen television käyttöä.

<b>HUOMIO</b>			Luokan II laite: Tämä merkki tarkoittaa, että laite ei edellytä maadoitusta.
<b>SÄHKÖISKUN VAARA. ÄLÄ AVAA.</b>			
HUOMIO: ÄLÄ POISTA LAITTEEN SUOJUSTA (ÄLÄKÄ TAKAOSAA), JOTTA VOISIT VÄLTTYÄ SÄHKÖISKUILTA. LAITTEEN SISÄLLÄ EI OLE SELLAISIA OSIA, JOITA KÄYTTÄJÄ VOISI ITSE HUOLTAA. ANNA KAIKKI HUOLTOTOIMET KOULUTETUILLE TEKNIKOILLE.			AC-jännite: Tähän symboliin liittyvä nimellisjännite on vaihtovirtajännite.
	Tämä merkki tarkoittaa, että laitteen sisällä on suurjännitettä. On vaarallista koskea millään tavoin tämän laitteen sisäosiin.		DC-jännite: Tähän symboliin liittyvä nimellisjännite on tasavirtajännite.
	Tämä merkki tarkoittaa, että laitteen mukana on tärkeitä käyttö- ja huolto-ohjeita.		Huomio. Tutustu käyttöohjeisiin: Tämä merkki tarkoittaa, että käyttäjän tulisi tutustua käyttöoppaassa oleviin turvallisuustietoihin.

- Kotelon, pohjan ja takaosan kolot ja aukot on tarkoitettu laitteen kannalta välttämättömään ilmanvaihtoon. Näitä koloja ja aukkoja ei saa missään olosuhteissa peittää eikä tukkia, jotta laite toimisi oikein eikä ylikuumentaisi.
  - Älä asenna laitetta suljettuun tilaan, esimerkiksi kirjahyllyyn tai kaappiin, jollei riittävää ilmanvaihtoa voida taata.
  - Älä asenna laitetta lämpöpatterin tai -vastuksen lähelle tai päälle tai sellaiseen paikkaan, jossa se altistuu suoralle auringonvalolle.
  - Älä aseta laitteen päälle mitään vettä sisältäviä astioita (maljakkoja yms.), sillä tämä voi aiheuttaa tulipalon tai sähköiskun.
- Älä altista laitetta sateelle äläkä pidä sitä veden läheisyydessä (kylpyammeen, pesualtaan, tiskialtaan tai pesukoneen lähellä, kosteassa kellarissa tai uima-altaan tms. tuntumassa). Jos laite kastuu vahingossa, irrota se sähköverkosta ja ota välittömästi yhteyttä valtuutettuun jälleenmyyjään.
- Tämä laite käyttää paristoja tai akkuja. Alueellasi saattaa olla säädöksiä, joissa määrätään akkujen ja paristojen hävittämisestä. Pyydä paikallisilta viranomaisilta lisätietoja oikeanlaisesta hävittämisestä tai kierrätyksestä.
- Älä ylikuormita pistorasioita, jatkojohtoja tai verkkolaitteita, sillä tämä saattaa aiheuttaa tulipalon tai sähköiskun.
- Virtajohto tulee asettaa sellaiseen paikkaan, ettei sen yli tarvitse kävellä eivätkä terävät esineet pääse osumaan siihen. Tarkista johdon pistorasian- ja laitteenpuoleiset päät.

- Irrota laitteen johto pistorasiasta ja kytke antenni tai kaapelijärjestelmä pois käytöstä ukkosmyrskyn uhatessa tai silloin, kun laitetta ei valvota tai käytetä pitkään aikaan. Tämä suojaa salaman ja virtapiikkien aiheuttamilta laitevaurioilta.
  - Ennen kuin kytket virtajohdon verkkolaitteeseen, varmista, että verkkolaitteen jännite vastaa käyttöalueen sähköverkon jännitettä.
  - Älä työnnä mitään metalliesineitä laitteen avoimiin osiin. Tämä saattaa aiheuttaa sähköiskun.
  - Älä milloinkaan kosketa laitteen sisäosia, jotta et saisi sähköiskua. Vain ammattitaitoinen asentaja saa avata tämän laitteen.
  - Kiinnitä virtajohto pistorasiaan tiiviisti. Kun irrotat virtajohdon pistorasiasta, vedä aina pistokkeesta. Älä milloinkaan vedä suoraan johdosta. Älä kosketa virtajohtoa märillä käsillä.
  - Jos laite toimii poikkeavasti (erityisesti, jos siitä kuuluu epätavallisia ääniä tai havaitset outoa hajua), irrota laite välittömästi sähköverkosta ja ota yhteyttä valtuutettuun jälleenmyyjään tai huoltoon.
  - Muista irrottaa pistoke pistorasiasta, jos et käytä televisiota tai jos lähdet pois kotoa pitkäksi aikaa (erityisesti silloin, jos asuntoon jää lapsia, vanhuksia tai vammaisia).
    - Laitteeseen kerääntyvä pöly saattaa aiheuttaa sähköiskun, sähkövuodon tai tulipalon tai saada sähköjohdon kipinöimään tai kuumenemaan. Myös laitteen eristys voi vaurioitua.
  - Ota yhteyttä valtuutettuun Samsungin huoltoliikkeeseen, jos televisio asennetaan erittäin pölyiseen, kuumaan, kylmään tai kosteaan paikkaan tai tiloihin, joissa on kemikaaleja tai joissa televisiota käytetään ympäri vuorokauden, esim. lentokentälle tai rautatieasemalle. Jos et toimi näin, televisio saattaa vaurioitua pahoin.
  - Käytä ainoastaan oikein maadoitettuja pistokkeita ja pistorasioita.
    - Väärä maadoitus voi aiheuttaa sähköiskun tai vaurioittaa laitetta. (Vain luokan I laitteille.)
  - Jos haluat sammuttaa laitteen täysin, irrota pistoke pistorasiasta. Varmista, että pistorasia ja pistoke ovat helposti tavoitettavissa, jotta voit tarvittaessa irrottaa pistokkeen nopeasti.
  - Säilytä lisävarusteet (akut yms.) turvallisessa paikassa poissa lasten ulottuvilta.
  - Älä pudota laitetta äläkä kohdista siihen iskuja. Jos laite vaurioituu, irrota virtajohto ja ota yhteyttä Samsungin huoltoliikkeeseen.
  - Irrota pistoke pistorasiasta ennen puhdistamista ja pyyhi laite puhtaaksi pehmeällä, kuivalla liinalla. Älä käytä kemikaaleja, kuten vahaa, bentseeniä, alkoholia, ohenteita, hyönteismyrkkyjä, ilmanraikastimia tai voitelu- ja puhdistusaineita. Tällaiset kemikaalit voivat vaurioittaa laitteen ulkopintoja tai pinnoilla olevat merkinnät saattavat hävitä.
  - Älä altista laitetta roiskeille.
  - Akkuja ja paristoja ei saa heittää tuleen.
  - Älä pura tai ylikuumenta akkuja ja paristoja äläkä aiheuta niissä oikosulkuja.
  - Jos vaihdat kaukosäätimen paristot vääränlaisiin paristoihin, säädin saattaa räjähtää. Vaihda akut ja paristot vain samanlaisiin tai vastaavatyyppeihin akkuihin ja paristoihin.
- \* Tämän käyttöoppaan kuvat ja piirrookset ovat vain viitteellisiä ja ne saattavat olla erilaisia kuin varsinainen tuote. Laitteen ulkoasua ja teknisiä tietoja voidaan muuttaa ilman erillistä ilmoitusta.
- IVY-alueen kielet (venäjä, ukraina ja kazakki) eivät ole käytettävissä tässä laitteessa, koska laite on tarkoitettu EU-alueen kuluttajille.

# Sisällysluettelo

	Ennen tämän käyttöoppaan lukemista	2
	Varoitus! Tärkeitä turvallisuusohjeita	3
<b>01</b>	<b>Pakkauksen sisältö</b>	
<b>02</b>	<b>Television asentaminen</b>	
	Television asentaminen seinälle	7
	Television ilmankierron takaaminen	8
	Television kiinnittäminen jalustaan	8
	Varoitoimenpide: Television kiinnittäminen seinään putoamisen estämiseksi	9
<b>03</b>	<b>Ulkoisten laitteiden hallinta television kaukosäätimellä (yleiskaukosäätimen asetukset)</b>	
<b>04</b>	<b>Samsung Smart Remote</b>	
	Television ja Samsung Smart Remote -säätimen välinen parikytkentä	12
	Samsung Smart Remote paristojen asentaminen	12
<b>05</b>	<b>Käyttöönotto</b>	
	Television kaukosäädin-oppaan käyttö	13
<b>06</b>	<b>Verkkoyhteyden muodostaminen</b>	
	Verkkoyhteys – langaton	14
	Verkkoyhteys – kaapeli	14
<b>07</b>	<b>Vianmääritys ja huolto</b>	
	Vianmääritys	15
	Mitä etätuki tarkoittaa?	17
	Ekotunnistin ja kuvaruudun kirkkaus	17
	Pysäytettyjä kuvia koskeva varoitus	18
	Television salasanan vaihtaminen	18
	Television huoltaminen	18
<b>08</b>	<b>Tekniset tiedot ja muita tietoja</b>	
	Tekniset tiedot	19
	Käyttö- ja säilytysympäristö	19
	Virrankulutuksen vähentäminen	20
	Käyttöoikeudet	20

# 01 Pakkauksen sisältö

Varmista, että television mukana toimitetaan alla mainitut osat. Jos osia puuttuu, ota yhteyttä jälleenmyyjään.

- Samsung Smart Remote & Paristot (AAA, 2 kpl)
- Käyttöopas
- Television virtajohto
- Takuukortti ja määräysopas (ei saatavissa kaikkialla)

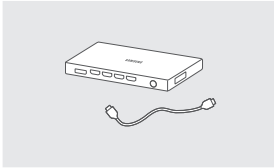

One Connect / One  
Connect -johto

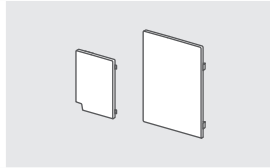

Liitinten suojus

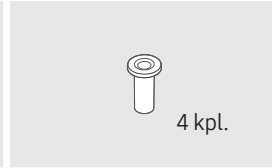

Seinänelineen sovitin

- Osien väri ja muoto voivat vaihdella eri malleissa.
- Voit hankkia erikseen sellaiset johdot, jotka eivät sisälly toimitukseen.
- Varmista laatikkoa avatessasi, ettei pakkausmateriaalien takana tai sisällä ole piilossa lisävarusteita.
- Noudata pika-asennusoppaassa annettuja kaapelien asennusohjeita, jotta television suorituskyky olisi paras mahdollinen.

Palvelumaksu saatetaan veloittaa seuraavissa tapauksissa:

- (a) Kutsut asentajan paikalle, vaikka laitteessa ei ole vikaa (eli et ole lukenut käyttöopasta).
- (b) Viet laitteen huoltoon, vaikka siinä ei ole vikaa (eli et ole lukenut käyttöopasta).

Sinulle kerrotaan palvelumaksuista ennen asentajan käyntiä.



**Varoitus:** Jos kuvaruutua käsitellään väärin ja siihen kohdistuu suoraa painetta, se voi vaurioitua. Suosittelemme nostamaan televisiota pitämällä kiinni sen reunoista kuvan osoittamalla tavalla.



# 02 Television asentaminen

## Television asentaminen seinälle



Jos asennat tämän television seinälle, noudata valmistajan antamia ohjeita täsmällisesti. Jollei televisiota asenneta oikein, se saattaa liukua tai pudota pois paikaltaan, vaurioitua pahoin ja aiheuttaa vakavia vammoja joko lapsille tai aikuisille.

Jos käyttämässäsi mallissa on seinätelineen sovitin, asenna ne alla olevassa kuvassa näytetyllä tavalla ennen seinätelineen asentamista.

- Saat lisätietoja Samsungin seinätelineen mukana toimitetusta asennusoppaasta.

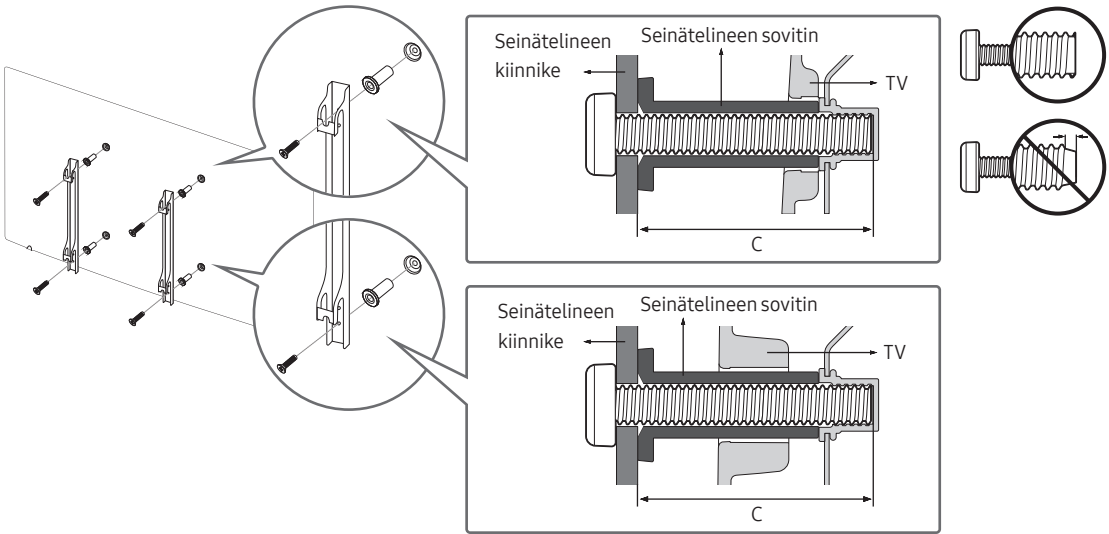

- Samsung Electronics ei vastaa laitevaurioista eikä itsellesi tai muille sattuvista henkilövahingoista, jos asennat seinätelineen itse.
- Asenna seinäteline vankalle seinälle, joka on kohtisuorassa lattiaan nähden. Pyydä lähimmältä jälleenmyyjältä lisätietoja, ennen kuin kiinnität seinätelineen johonkin muuhun materiaaliin kuin kipsilevyyn. Jos televisio asennetaan kattoon tai kaltevalle seinälle, se saattaa pudota ja aiheuttaa vakavia henkilövahinkoja.
- Seinäkiinnikkeiden vakioimitat näytetään seuraavan sivun taulukossa.
- Jos asennat jonkin ulkopuolisen valmistajan seinäkiinnikkeen, tarkista television asentamiseen käytettävien ruuvien pituudet seuraavan sivun taulukon sarakkeesta C.
- Kun asenna seinäkiinnikkeen, suosittelemme, että kiinnität kaikki neljä VESA-ruuvia.
- Jos haluat asentaa seinään seinäkiinnittimen käyttämällä vain kahta yläruuvia, käytä Samsungin seinäkiinnittintä, joka tukee tällaista asennusta. (Tällaista seinäkiinnittintä ei ehkä voi ostaa kaikilla alueilla.)

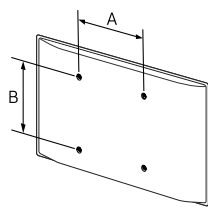
Televisiion koko tuumina	VESA-ruuvien reikien tiedot (A * B) millimetreinä	C (mm)	Vakioruuvi	Määrä	
49 ~ 75	400 x 400	43 ~ 45	M8	4	



**Älä asenna seinätelinettä, kun televisioon on kytketty virta. Tämä voi aiheuttaa sähköiskun ja henkilövahinkoja.**

- Älä käytä vakioruuveja pidempiä ruuveja äläkä sellaisia ruuveja, jotka eivät täytä VESA-ruuvistandardeja. Liian pitkät ruuvit saattavat vaurioittaa television sisäosia.
- Jos asennettavassa seinäkiinnikkeessä ei käytetä VESA-standardin mukaisia ruuveja, kiinnitykseen käytettävien ruuvien pituus riippuu seinäkiinnikkeen teknisistä tiedoista.
- Älä kiristä ruuveja liikaa. Laite saattaa vaurioitua tai pudota ja aiheuttaa henkilövahinkoja. Samsung ei ole vastuussa tämänkaltaisista vahingoista.
- Samsung ei vastaa laitevaurioista tai henkilövahingoista, jos muita kuin VESA-standardien mukaisia tai määritettyjä seinäkiinnikkeitä käytetään tai jos käyttäjä ei noudata laitteen asennusohjeita.
- Älä asenna televisiota yli 15 asteen kallistuskulmaan.
- Television asentamiseen seinälle tarvitaan kaksi henkilöä.
- Jos kiinnität television seinään, suosittelemme, että kiinnität sen vaaka-asentoon.

## Televisiion ilmankierron takaaminen

Kun asennat television, pidä vähintään 10 cm:n etäisyys television ja muiden kohteiden (seinät, kaapiston reunat jne.) välillä, jotta ilmanvaihto toimisi kunnolla. Puutteellinen ilmanvaihto saattaa aiheuttaa tulipalon tai laitteen sisäisestä kuumenemisestä johtuvan vian.

Kun asennat television, suosittelemme käyttämään vain Samsung Electronicsin toimittamia osia riippumatta siitä, käytätkö asennuksessa jalustaa vai seinätelinettä. Jos käytät muiden valmistajien toimittamia osia, laitteen kanssa voi esiintyä ongelmia tai se saattaa pudota ja aiheuttaa henkilövahinkoja.

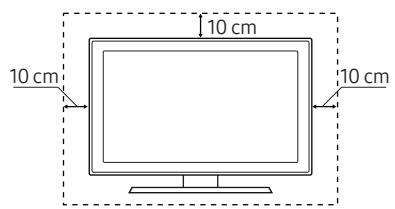
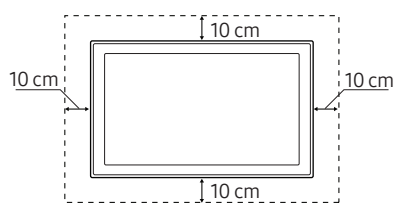
Asentaminen jalustan kanssa	Asentaminen seinätelineen kanssa
	

## Televisiion kiinnittäminen jalustaan

Varmista, että kaikki näytetyt lisätarvikkeet ovat käytettävissäsi ja että olet koonnut jalustan sen mukana toimitettujen ohjeiden mukaisesti.



## Varoimenpide: Television kiinnittäminen seinään putoamisen estämiseksi



**Huomio:** Television vetäminen, työntäminen tai siinä kiipeily saattavat aiheuttaa sen putoamisen. Varmista erityisesti, etteivät lapset leiki televisiolla tai kallista sitä. Muutoin televisio voi kaatua ja aiheuttaa vakavia henkilövahinkoja tai kuoleman. Noudata kaikkia television mukana toimitetun turvaoppaan turvallisuusohjeita. Saat lisäturvaa ja lisää vakautta asentamalla putoamisenestolaitteen alla kuvatulla tavalla.



**VAROITUS:** Älä milloinkaan aseta televisiota epävakaalle alustalle. Televisio saattaa pudota ja aiheuttaa vakavia henkilövahinkoja tai kuoleman. Monilta vammoilta säästyään – erityisesti lasten kohdalla – seuraavien yksinkertaisten varoimenpiteiden avulla:

- Käytä television valmistajan suosittelemia kaappeja tai jalustoja.
- Käytä vain sellaisia huonekaluja, jotka varmasti kestävät television painon.
- Varmista, että televisio on kokonaan huonekalun päällä.
- Älä aseta televisiota korkeiden huonekalujen (esimerkiksi kaappien tai kirjahyllyjen) päälle, jos huonekalua ja televisiota ei ole kiinnitetty oikeanlaiseen tukeen.
- Älä laita television ja huonekalun väliin kankaita tai muita materiaaleja.
- Kerro lapsille, kuinka vaarallista niissä huonekaluissa on kiipeillä, joissa televisio on.

Jos säilytät vanhan televisiosi ja käytät sitä toisessa paikassa, noudata samoja varotoimia vanhan television kanssa.

- Jos televisiota pitää siirtää tai nostaa vaihtoa tai korjausta varten, älä vedä telinettä ulos.

### Television putoamisen estäminen

1. Kiinnitä kiinnike varmasti seinälle käyttämällä oikeita ruuveja. Varmista, että ruuvit ovat lujasti kiinni seinässä.
  - Saatat tarvita seinän tyypistä riippuen lisää kiinnitystarvikkeita, esim. ruuvitulppia.
2. Kiinnitä kiinnike varmasti televisioon käyttämällä oikean kokoisia ruuveja.
  - Tarkista ruuvien tiedot ”Television asentaminen seinälle” -osiossa olevan taulukon vakioruuveja käsittelevästä kohdasta.
3. Yhdistä televisioon ja seinään kiinnitettyt kiinnikkeet toisiinsa kestäväällä vajjerilla ja sido vajjeri tiukasti kiinni.
  - Asenna televisio lähelle seinää, jotta se ei kaatuisi taaksepäin.
  - Kiinnitä vajjeri niin, että seinään kiinnitettyt pidikkeet ovat joko samalla tasolla tai alempana kuin television pidikkeet.

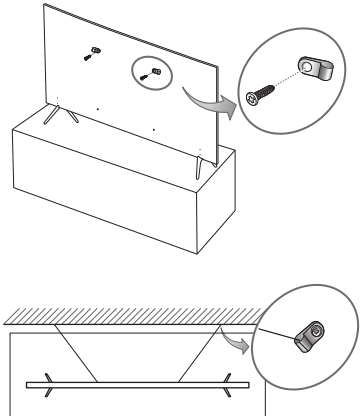

## 03 Ulkoisten laitteiden hallinta television kaukosäätimellä (yleiskaukosäätimen asetukset)

 > [Lähde](#) > [Yleiskaukosäädin](#)

Televisiossa on yleiskaukosäädintoiminto, jonka avulla voit hallita kaapelivastaanottimia, Blu-ray-laitteita, kotiteatterijärjestelmiä ja muita televisioon kytkettyjä ulkoisia laitteita television kaukosäätimellä.

Saat lisätietoja yleiskaukosäädintoiminnon käytöstä e-Manualin luvusta [Kaukosäädin ja oheislaitteet](#) > [Ulkoisten laitteiden hallinta television kaukosäätimellä – Yleiskaukosäätimen käyttäminen](#).

- Jotkin televisioon kytketyt ulkoiset laitteet eivät saata tukea yleiskaukosäädintoimintoa.

# 04 Samsung Smart Remote

## (Virta)

Kytkee ja katkaisee television virran.

## (Numeronäppäimistö)

Kun tätä painiketta painetaan, kuvaruudun alaosaan ilmestyy numeropalkki. Syötä numero valitsemalla se ja painamalla **Valmis**. Käytetään kanavan vaihtamiseen sekä PIN-koodin, postinumeron tms. syöttämiseen.

- TTX-valikko avautuu, kun painiketta painetaan vähintään 1 sekunti.

## Suuntanäppäimistö (ylös/alas/vasen/oikea)

Siirtävät kohdistusta ja muuttavat television valikkojen asetuksia.

## (Palaa)

Palaa edelliseen valikkoon.

Käynnissä oleva toiminto suljetaan, kun painiketta painetaan vähintään 1 sekunti. Jos painiketta painetaan ohjelman katselun aikana, edellinen kanava näytetään.

## (Toista/Tauko)

Tätä painettaessa toistopainikkeet ilmestyvät näkyviin.

Toistopainikkeiden avulla voit hallita toistettavaa mediatiedostoa.

## (Smart Hub)

Palaa aloitusikkunaan.

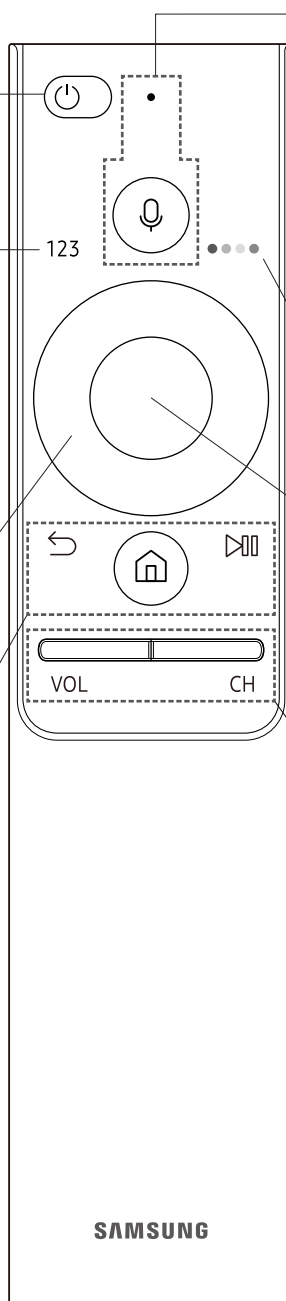

## (Puhetoiminto)

Käynnistää **Puhetoiminto**

-toiminnon. Suorita interaktiivinen puhetoiminto painamalla painiketta, lausumalla puhekomento ja vapauttamalla painike. Kun painiketta painetaan kerran, **Puhetoiminto** -toiminnon opas avautuu.

- Tuetut puhetoimintojen kielet ja ominaisuudet voivat vaihdella alueittain.

## 4 väripainiketta

Käytä väripainikkeita käytössä olevan toiminnon lisäasetuksille.

## Valitse

Valitsee tai käynnistää korostetun kohteen. Tarkat ohjelmamiedot näytetään, kun tätä painiketta painetaan sisällön katselun aikana. Näkyvät toiminnot voidaan valita tai käynnistää painamalla painiketta uudelleen.

## VOL (Äänenv.)

Voit säätää äänenvoimakkuutta painamalla painiketta ylös- tai alaspäin. Voit mykistää äänen painamalla tätä painiketta.

**Helppokäyttötoimintojen pikanäppäimet** -valikko avautuu, kun painiketta painetaan vähintään 1 sekunti.



## CH (Kanava)

Voit vaihtaa kanavaa painamalla tätä painiketta ylös- tai alaspäin. Näytä **Opas**-näyttö painamalla tätä.

- **Kanavaluettelo**-näyttö avautuu, kun painiketta painetaan vähintään 1 sekunti.

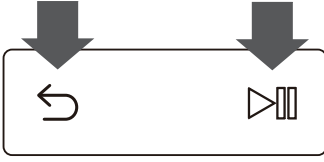



## Television ja Samsung Smart Remote -säätimen välinen parikytkentä



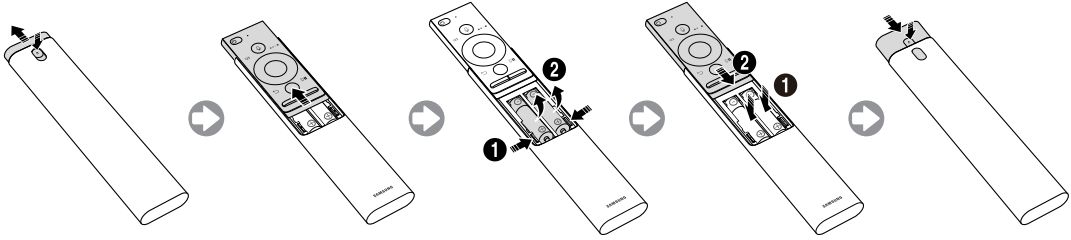

Kun käynnistät television ensimmäistä kertaa, Samsung Smart Remote muodostaa automaattisesti parikytkennän television kanssa. Jos Samsung Smart Remote ei muodosta parikytkentää television kanssa automaattisesti, osoita sillä televisiossa olevaan kaukosäätimen anturiin ja paina vasemmalla olevassa kuvassa näytettyjä - ja -painikkeita samanaikaisesti vähintään 3 sekuntia.

## Samsung Smart Remote paristojen asentaminen



1. Paina -painiketta Samsung Smart Remote -laitteen takasivun päässä. Runko irtoaa hieman rungon kotelosta.
  2. Käännä kaukosäädin ympäri ja liu'uta sitten sen runkoa ylöspäin, kunnes paristolokero tulee näkyviin.
  3. Paina paristokotelon molemmilla sivuilla olevia - ja -painikkeita poistaaksesi kaukosäätimessä olevat paristot.
  4. Laita kaksi uutta paristoa (1,5 V AAA) paristolokeroon ja varmista, että paristojen navat (+, -) ovat oikein päin. Kun olet valmis, liu'uta kaukosäätimen runkoa, kunnes se on lähes alkuperäisellä paikallaan.
  5. Käännä kaukosäädin ympäri, pidä sen takasivun päässä olevaa -painiketta painettuna samalla, kun liu'utat rungon paikalleen.
- Alkaliparistojen käyttö on suositeltavaa, sillä ne kestävät pidempään.

# 05 Käyttöönotto

Alkuasetusikkuna avautuu, kun televisio käynnistetään ensimmäistä kertaa. Päätä käyttöönotto noudattamalla kuvaruudulla annettuja ohjeita. Voit suorittaa tämän prosessin myöhemmin manuaalisesti valikossa  > 

## Asetukset > Yleiset > Käynnistä määrittäminen.

- Jos kytket HDMI1-porttiin jonkin laitteen ennen asennuksen aloittamista, kohdan Kanavälähde asetukseksi vaihdetaan automaattisesti digisovitin.
- Jos et halua, että asetuksena on Digiboksi, valitse **Antenni**.

## Television kaukosäädin-oppaan käyttö

Voit käynnistää television sen alareunassa olevalla **Television kaukosäädin** -painikkeella ja käyttää sitten ohjausvalikkoa. **Ohjausvalikko** tulee esille, kun painetaan television ohjainta television ollessa päällä. Saat lisätietoja toiminnon käytöstä alla olevasta kuvasta.



# 06 Verkkoysteiden muodostaminen

Jos yhdistät television verkkoon, voit käyttää Smart Hub -palvelua ja muita verkkopalveluita sekä tehdä ohjelmistopäivityksiä.

## Verkkoysteys – langaton

Yhdistä televisio Internetiin käyttämällä tavallista reititintä tai modeemia.

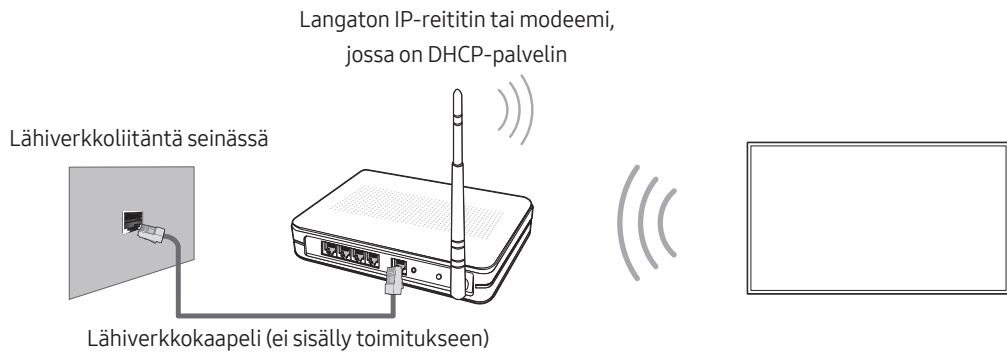

## Verkkoysteys – kaapeli

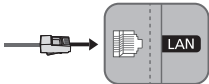

Yhdistä televisio verkkoon lähiverkkokaapelilla.

- Käytä kytkennässä Cat 7 (\*STP) -kaapelia.  
\* Shielded Twist Pair

# 07 Vianmääritys ja huolto

## Vianmääritys

Jos television käytön aikana esiintyy ongelmia, kokeile ensin tässä luettelossa annettuja ratkaisuja. Voit halutessasi myös tutustua e-Manualin vianmääritysoisioon. Jos mikään näistä vianetsinnän vinkeistä ei auta, käy osoitteessa [www.samsung.com](http://www.samsung.com), napsauta tukivalikkoa tai ota yhteyttä asiakaspalveluun, jonka yhteystiedot löytyvät tämän oppaan viimeiseltä sivulta.

- Tämä TFT LED -paneeli koostuu alipikseleistä, joiden tuottaminen edellyttää pitkälle kehitettyä tekniikkaa. Kuvaruudussa saattaa näkyä joitakin kirkkaita tai tummia pikseleitä. Kyseiset pikselit eivät vaikuta laitteen suorituskykyyn.
- Jotta televisio toimisi mahdollisimman hyvin, päivitä sen ohjelmisto viimeisimpään versioon. Käytä television valikon toimintoja **Päivitä nyt** tai **Autom. päivitys** (🏠 > ⚙️ **Asetukset** > **Tuki** > **Ohjelmistopäivitys** > **Päivitä nyt** tai **Autom. päivitys**).

### Televisio ei käynnisty.

- Varmista, että virtajohto on kunnolla kiinni sekä televisiossa että pistorasiassa.
- Varmista, että pistorasia toimii ja television virtailmaisin palaa tasaisen punaisena.
- Tarkista television virtapainiketta painamalla, että ongelma ei johdu kaukosäätimestä. Jos televisio käynnistyy, katso jäljempänä olevaa kohtaa "Kaukosäädin ei toimi".

### Kuvaa/videota/ääntä ei ole tai ulkoisen laitteen kuva/video/ääni on vääristynyt tai kuvaruudussa näytetään "Heikko signaali tai ei signaalia" tai kanavaa ei löydy.

- Varmista, että kytkentä laitteeseen on oikein ja kaikki johdot hyvin kytketty.
- Irrota kaikki television ja ulkoisten laitteiden johdot ja kytke ne takaisin paikoilleen. Kokeile uusia johtoja, mikäli mahdollista.
- Varmista, että oikea lähde on valittu (🏠 > **Lähde**).
- Käynnistä television itsediagnoosi, jotta voit selvittää, aiheuttaako ongelman televisio vai toinen laite (🏠 > ⚙️ **Asetukset** > **Tuki** > **Itsediagnoosi** > **Aloita kuvatesti** tai **Aloita äänitesti**).
- Jos testitulokset ovat normaalit, käynnistä kytketyt laitteet uudelleen irrottamalla kunkin laitteen virtajohto ja kytkemällä se uudelleen. Jos ongelma jatkuu, katso lisätietoja kytketyn laitteen käyttöoppaan kytkentäohjeista.
- Jos televisiota ei ole kytketty kaapeli- tai satelliittivastaanottimeen, hae kanavia suorittamalla **Automaattinen viritys** (🏠 > ⚙️ **Asetukset** > **Lähetys** > **Automaattisen virityksen asetukset** > **Automaattinen viritys**).
  - Tämä toiminto on käytettävissä vain tietyissä malleissa ja tietyillä maantieteellisillä alueilla.

## Kaukosäädin ei toimi.

- Tarkista, vilkkuuko television virtailmaisin, kun painat kaukosäätimen käynnistuspainiketta. Jos se ei vilku, vaihda kaukosäätimen paristot.
- Varmista, että paristot on asetettu niin, että niiden napaisuudet (+/-) ovat oikein.
- Suuntaa kaukosäädin 1,5–1,8 metrin etäisyydeltä suoraan televisioon.
- Jos television mukana tuli Samsung Smart Remote (Bluetooth-kaukosäädin), muista muodostaa pari sen ja television välille.

## Kaapeli- tai digisovittimen kaukosäädin ei käynnistä tai sammuta televisiota eikä säädä äänenoimakkuutta.

- Ohjelmoi kaapeli- tai digisovittimen kaukosäädin niin, että sillä voi hallita televisiota. Tarkista SAMSUNGIN television koodi kaapeli- tai digisovittimen käyttöoppaasta.

## Television asetukset menetetään 5 minuutin kuluttua.

- Televisio on **Jälleenmyyntitila** -tilassa. Muuta **Käyttötila Yleiset** -valikossa arvoon **Kotitila** (🏠) > ⚙️ **Asetukset > Yleiset > Järjestelmänhallinta > Käyttötila > Kotitila**.

## Wi-Fi-signaali katkeilee





- Varmista, että televisio on verkkoyhteydessä (🏠) > ⚙️ **Asetukset > Yleiset > Verkko > Verkon tila**).
- Varmista, että Wi-Fi-salasana on annettu oikein.
- Tarkista television ja modeemin/reitittimen välinen etäisyys. Etäisyys ei saisi olla yli 15,2 m.
- Vähennä häiriöitä välttämällä langattomien laitteiden käyttöä tai sammuttamalla ne. Varmista myös, ettei television ja modeemin/reitittimen välillä ole esteitä. (Laitteet, langattomat puhelimet, kiviseinät/takat jne. voivat heikentää Wi-Fi-signaalia.)



- Ota yhteyttä Internet-palveluntarjoajaasi ja pyydä sitä nollaamaan verkkosi, jotta uuden modeemin/reitittimen ja television Mac-osoitteet rekisteröidään uudelleen.



## Video-sovellusten ongelmat (Youtube jne.)

- Vaihda DNS-asetukseksi 8.8.8.8. Valitse  >  Asetukset > Yleiset > Verkko > Verkon tila > IP-aset. > DNS-asetus > Anna manuaalisesti > Nimipalvelin > syötä 8.8.8.8 > OK.
- Nollaa valitsemalla  >  Asetukset > Tuki > Itsediagnoosi > Palauta Smart Hub.

## Mitä etätuki tarkoittaa?

Samsungin etätukipalvelu antaa sinulle henkilökohtaista tukea, jossa Samsungin teknikko auttaa sinua etäältä käsin

- diagnosoimaan television
- säätämään television asetukset
- palauttamaan television oletusasetuksiin
- asentamaan suositellut laiteohjelmistopäivitykset.



## Miten etätuki toimii?

Saat helposti Samsungin teknikon huoltamaan televisiosi etäältä:

1. Soita Samsungin asiakaspalveluun ja pyydä etätukea sieltä.
2. Avaa television valikko ja siirry osioon **Tuki**.
3. Valitse **Etähallinta**, lue palvelusopimus ja hyväksy se. Kun PIN-koodin syöttöikkuna avautuu, anna asiakaspalvelijalle PIN-koodi.
4. Asiakaspalveluhenkilö muodostaa yhteyden televisioon.

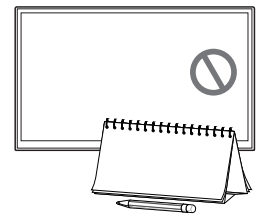
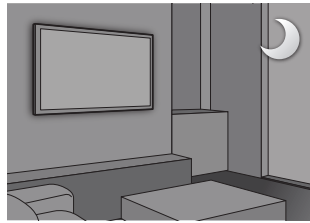
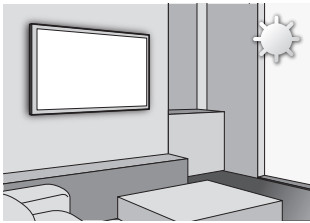
## Ekotunnistin ja kuvaruudun kirkkaus



Ekotunnistin säättää television kuvaruudun kirkkauden automaattisesti. Ekotunnistin mittaa huoneen valaistuksen ja optimoi television kirkkauden automaattisesti virran säästämiseksi. Jos haluat ottaa tämän toiminnon pois käytöstä, siirry kohtaan  >  Asetukset > Yleiset > Ekoratkaisu > Vallitsevan valon tunnistus.

- Jos näyttö on liian tumma katsoessasi televisiota pimeässä, se voi johtua **Vallitsevan valon tunnistus**-toiminnosta.
- Älä peitä tunnistinta millään tavoin. Tämä voi vähentää kuvan kirkkautta.



## Pysäytettyjä kuvia koskeva varoitus

Vältä pysäytettyjen kuvien (esim. jpeg-kuvatiedostojen) tai niiden osien (televiisiokanavien logojen, ruudun alalaidassa näkyvien uutis- tai osakekurssitietojen yms.) tai panoraama- tai 4:3-kuvamuotoja käyttävien ohjelmien näyttämistä kuvaruudulla. Pysäytettyjen kuvien jatkuva näyttäminen voi saada kuvan palamaan kuvaruutuun, ja tämä vaikuttaa haitallisesti kuvanlaatuun. Voit välttää tältä noudattamalla seuraavia suosituksia:

- Vältä saman televiisiokanavan näyttämistä pitkän aikaa.
- Näytä aina kuvat koko ruudun kokoisina. Etsi paras mahdollinen asetus television kuvakokovalikosta.
- Voit ehkäistä jälkikuvien esiintymistä vähentämällä kuvan kirkkautta ja kontrastia.
- Hyödynnä kaikki ne television ominaisuudet, jotka on tarkoitettu jäännöskuvien ja kuvan palamisen estämiseen. Saat lisätietoja e-Manualista.

## Television salasanan vaihtaminen

 >  **Asetukset** > **Yleiset** > **Järjestelmänhallinta** > **Vaihda PIN**

1. Käynnistä **Vaihda PIN** ja anna nykyinen salasana salasananakenttään. Oletussalasana on "0-0-0-0" (Ranska: "1-1-1-1").
2. Anna uusi salasana ja vahvista se antamalla se uudelleen. Salasana on nyt vaihdettu.
- Jos unohdat PIN-koodin, voit palauttaa sen oletusnumerosarjaan "0-0-0-0" painamalla kaukosäätimen painikkeita seuraavassa järjestyksessä (Ranska: "1-1-1-1"):  
Samsung Smart Remote: Kun televisio käynnistyy: **VOL** → **Ään. ylös** →  → **Ään. alas** →  → **Ään. ylös** → .

## Television huoltaminen

- Jos television kuvaruudussa on ollut tarra, siitä saattaa jäädä pieniä jälkiä sen irrottamisen jälkeen. Pyyhi jäljet pois ennen television käyttöä.
- Television ulkopinta ja kuvaruutu voivat naarmuuntua puhdistamisen aikana. Pyyhi ulkopinta ja kuvaruutu varovasti pehmeällä liinalla, jotta ne eivät naarmuuntuisi.
- Älä suihkuta vettä tai muita nesteitä suoraan televisioon. Jos laitteen sisälle pääsee mitä tahansa nestettä, seurauksena voi olla laitevika, tulipalo tai sähköisku.
- Jos haluat puhdistaa näytön, sammuta televisio ja pyyhi paneelissa olevat tahrat ja sormenjäljet varovasti pois mikrokuituliinalla. Puhdista television runko tai paneeli ainoastaan pieneen määrään vettä kostutetulla mikrokuituliinalla. Poista sitten kosteus kuivalla liinalla. Älä kohdista paneelin pintaan voimaa puhdistaussasi sitä, koska se voisi vahingoittaa paneelia. Älä koskaan käytä syttyviä nesteitä (bentseeniä, ohenteita yms.) tai puhdistusainetta. Vaikeiden tahrojen kanssa ruiskuta pieni määrä näytönpuhdistusainetta mikrokuituliinalle ja pyyhi sitten tahrat pois liinalla.

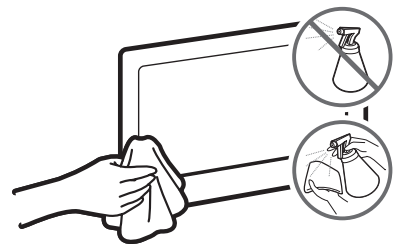

# 08 Tekniset tiedot ja muita tietoja

## Tekniset tiedot

Mallin nimi	UE49MU7045 / UE49MU7055 / UE49MU7075	UE55MU7045 / UE55MU7055 / UE55MU7075
Näytön erottelutarkkuus	3840 x 2160	3840 x 2160
Kuvaruudun koko (kulmasta kulmaan)	49 tuumaa (123 cm)	55 tuumaa (138 cm)
Ääni (lähtö)	40 W	40 W
Käännettävä jalusta (vasen/oikea)	0°	0°
Mitat (L x K x S) Runko Jalustan kanssa	1090,3 x 634,1 x 55,3 mm 1090,3 x 706,2 x 246,1 mm	1226,1 x 710,5 x 54,8 mm 1226,1 x 782,7 x 246,1 mm
Paino Ilman jalustaa Jalustan kanssa	14,3 kg 14,7 kg	17,4 kg 17,9 kg
Mallin nimi	UE65MU7045 / UE65MU7055 / UE65MU7075	UE75MU7045 / UE75MU7055 / UE75MU7075
Näytön erottelutarkkuus	3840 x 2160	3840 x 2160
Kuvaruudun koko (kulmasta kulmaan)	65 tuumaa (163 cm)	75 tuumaa (189 cm)
Ääni (lähtö)	40 W	40 W
Käännettävä jalusta (vasen/oikea)	0°	0°
Mitat (L x K x S) Runko Jalustan kanssa	1445,1 x 834,3 x 54,7 mm 1445,1 x 913,3 x 289,6 mm	1678,4 x 971,3 x 59,6 mm 1678,4 x 1059,4 x 354,2 mm
Paino Ilman jalustaa Jalustan kanssa	23,4 kg 24,1 kg	37,2 kg 38,1 kg

## Käyttö- ja säilytysympäristö

Käyttölämpötila	10–40 °C (50–104 °F)
Käyttötilan ilmankosteus	10–80 %, tiivistymätön
Säilytyslämpötila	-20–45 °C (-4–113 °F)
Säilytystilan ilmankosteus	5–95 %, tiivistymätön

- Laitteen ulkoasua ja teknisiä tietoja voidaan muuttaa ilman ennakoilmoitusta.
- Saat lisätietoja virtalähteestä ja virrankulutuksesta laitteeseen kiinnitetystä tarrasta.
- Tyypillinen virrankulutus on mitattu IEC 62087 -standardin mukaisesti.
- Tarra on kiinnitetty liitinten suojuksen sisäpinnalle.

## Virrankulutuksen vähentäminen

Kun sammutat television, se siirtyy valmiustilaan. Valmiustilassa se kuluttaa edelleen jonkin verran virtaa. Jos haluat vähentää virrankulutusta, irrota virtajohto pistorasiasta, kun televisiota ei käytetä pitkään aikaan.

## Käyttöoikeudet



The terms HDMI and HDMI High-Definition Multimedia Interface, and the HDMI Logo are trademarks or registered trademarks of HDMI Licensing LLC in the United States and other countries.

## Suositus – vain EU:ssa



Samsung Electronics vakuuttaa, että tämä televisio täyttää direktiivin 1999/5/EY keskeiset vaatimukset ja määräykset.

Virallinen vaatimustenmukaisuusvakuutus löytyy osoitteesta <http://www.samsung.com>. Kirjoita laitteen mallin nimi kohtaan Tuki > Etsi tuotetukea.

Tätä laitetta saa käyttää vain sisätiloissa.

Tätä laitetta saa käyttää kaikissa EU-maissa.



### **Laitteen asianmukainen hävittäminen (WEEE)**

#### **(Koskee maita, joissa on erillinen kierrätysjärjestelmä.)**

Tämä joko laitteessa, sen lisävarusteissa tai käyttöoppaassa oleva merkintä osoittaa, että laitetta ja sen sähköisiä lisävarusteita (esim. laturi, kuulokkeet ja USB-kaapeli) ei saa hävittää yhdessä muiden kotitalousjätteiden kanssa. Kun tällainen laite tulee elinkaarensa loppuun, älä hävitä sitä yhdessä muiden jätteiden kanssa, vaan toimita se oikeaoppisesti kierrätettäväksi. Näin estät mahdolliset ympäristö- ja terveyshaitat ja edistät samalla materiaalien kierrätystä.

Kotitalousasiakkaat saavat tarvittaessa tarkempia kierrätysohjeita jälleenmyyjältä tai paikallisesta jätehuollosta.

Yrityskäyttäjien taas tulee ottaa yhteyttä tavarantoimittajaan ja tarkistaa hankintasopimuksen ehdot. Tätä laitetta ja sen sähköisiä lisävarusteita ei saa hävittää yhdessä muiden yritysätteiden kanssa.



### **Laitteen akkujen ja paristojen oikea hävittämistapa**

#### **(Koskee maita, joissa on erillinen kierrätysjärjestelmä.)**

Jos akussa tai paristossa, käyttöoppaassa tai pakkauksessa on tämä merkki, se tarkoittaa, että akkuja ja paristoja ei saa hävittää kotitalousjätteen joukossa, kun ne tulevat elinkaarensa päähän. Kemiallinen symboli Hg, Cd tai Pb ilmaisee, että paristo sisältää elohopeaa, kadmiumia tai lyijyä yli EU: n direktiivin 2006/66 viiterajojen. Jos paristoja ei hävitetä oikein, nämä aineet voivat olla haitallisia ihmisten terveydelle tai ympäristölle.

Luonnonvarojen suojelemiseksi ja materiaalien uudelleen käytön edistämiseksi erottele akut tai paristot muusta jätteestä ja toimita ne maksuttomaan paikalliseen keräyspisteeseen.

Lisätietoja Samsungin ympäristösitoumuksista ja tuotekohtaisista säännöselvoitteista, kuten REACH, WEEE ja akut on osoitteessa [http://www.samsung.com/uk/aboutsamsung/samsungelectronics/corporatecitizenship/data\\_corner.html](http://www.samsung.com/uk/aboutsamsung/samsungelectronics/corporatecitizenship/data_corner.html)

**VAROITUS: VÄLTÄ TULIPALON VAARA PITÄMÄLLÄ LAITE AINA ETÄÄLLÄ KYNTTILÖISTÄ JA AVOTULESTA.**



**This page is intentionally  
left blank.**

**This page is intentionally  
left blank.**



BN68-08442Q-01

## Contact SAMSUNG WORLD WIDE

If you have any questions or comments relating to Samsung products, please contact the SAMSUNG customer care centre.

Country	Customer Care Centre ☎	Web Site
AUSTRIA	0800-SAMSUNG (0800-7267864) [Only for Dealers] 0810-112233	www.samsung.com/at/support
BELGIUM	02-201-24-18	www.samsung.com/be/support (Dutch) www.samsung.com/be_fr/support (French)
BOSNIA	055 233 999	www.samsung.com/support
BULGARIA	*3000 Цена в мрежата 0800 111 31, Безплатна телефонна линия	www.samsung.com/bg/support
CROATIA	072 726 786	www.samsung.com/hr/support
CZECH	800 - SAMSUNG (800-726786) Samsung Electronics Czech and Slovak, s.r.o. V Parku 2323/14, 148 00 - Praha 4	www.samsung.com/cz/support
DENMARK	70 70 19 70	www.samsung.com/dk/support
FINLAND	030-6227 515	www.samsung.com/fi/support
FRANCE	01 48 63 00 00	www.samsung.com/fr/support
GERMANY	0180 6 SAMSUNG bzw. 0180 6 7267864* (*0,20 €/Anruf aus dem dt. Festnetz, aus dem Mobilfunk max. 0,60 €/Anruf)	www.samsung.com/de/support
CYPRUS	8009 4000 only from landline, toll free	
GREECE	80111-SAMSUNG (80111 726 7864) only from land line (+30) 210 6897691 from mobile and land line	www.samsung.com/gr/support
HUNGARY	0680SAMSUNG (0680-726-786) 0680PREMIUM (0680-773-648)	www.samsung.com/hu/support
ITALIA	800-SAMSUNG (800.7267864)	www.samsung.com/it/support
LUXEMBURG	261 03 710	www.samsung.com/be_fr/support
MONTENEGRO	020 405 888	www.samsung.com/support
SLOVENIA	080 697 267 (brezplačna številka)	www.samsung.com/si/support
NETHERLANDS	088 90 90 100	www.samsung.com/nl/support
NORWAY	815 56480	www.samsung.com/no/support
POLAND	801-172-678* lub +48 22 607-93-33* * (koszt połączenia według taryfy operatora)	www.samsung.com/pl/support
PORTUGAL	808 20 7267	www.samsung.com/pt/support
ROMANIA	*8000 (apel in retea) 08008-726-78-64 (08008-SAMSUNG) Apel GRATUIT	www.samsung.com/ro/support
SERBIA	011 321 6899	www.samsung.com/rs/support
SLOVAKIA	0800 - SAMSUNG (0800-726 786)	www.samsung.com/sk/support
SPAIN	34902172678	www.samsung.com/es/support
SWEDEN	0771 726 7864 (0771-SAMSUNG)	www.samsung.com/se/support
SWITZERLAND	0800 726 78 64 (0800-SAMSUNG)	www.samsung.com/ch/support (German) www.samsung.com/ch_fr/support (French)
UK	0330 SAMSUNG (7267864)	www.samsung.com/uk/support
EIRE	0818 717100	www.samsung.com/ie/support
LITHUANIA	8-800-77777	www.samsung.com/lt/support
LATVIA	8000-7267	www.samsung.com/lv/support
ESTONIA	800-7267	www.samsung.com/ee/support
TURKEY	444 77 11	www.samsung.com/tr/support