

SAMSUNG

USER MANUAL

9 SERIES

Thank you for purchasing this Samsung product.



To receive more complete service, please register your product at www.samsung.com/register

Model _____ Serial No. _____

Before Reading This User Manual

This TV comes with this user manual and an embedded e-Manual.

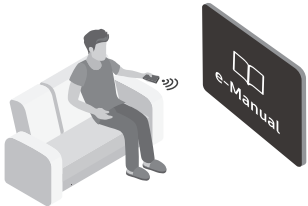

Before reading this user manual, review the following:

	<p>User Manual</p>	<p>Read this provided user manual to see information about product safety, installation, accessories, initial configuration, and product specifications.</p>
	<p>e-Manual</p>	<p>For more information about this TV, read the e-Manual embedded in the product.</p> <ul style="list-style-type: none"> To open the e-Manual, <ul style="list-style-type: none">  >  Settings > Support > Open e-Manual



On the website, you can download the user manual and see its contents on your PC or mobile device.

Learning the e-Manual's assistance functions

- Some menu screens cannot be accessed from the e-Manual.







	<p>(Search)</p>	<p>Select an item from the search results to load the corresponding page.</p>
	<p>(Index)</p>	<p>Select a keyword to navigate to the relevant page.</p>
	<p>(Recent pages)</p>	<p>Select a topic from the list of recently viewed topics.</p>

Learning the functions of the buttons that appear on e-Manual topic pages

	<p>(Try Now)</p>	<p>Access the associated menu item and try out the feature directly.</p>
	<p>(Link)</p>	<p>Access a topic referred to on an e-Manual topic page.</p>

Warning! Important Safety Instructions

Please read the Safety Instructions before using your TV.

CAUTION			Class II product: This symbol indicates that a safety connection to electrical earth (ground) is not required.
RISK OF ELECTRIC SHOCK. DO NOT OPEN.			
CAUTION: TO REDUCE THE RISK OF ELECTRIC SHOCK, DO NOT REMOVE COVER (OR BACK). THERE ARE NO USER SERVICEABLE PARTS INSIDE. REFER ALL SERVICING TO QUALIFIED PERSONNEL.			AC voltage: Rated voltage marked with this symbol is AC voltage.
	This symbol indicates that high voltage is present inside. It is dangerous to make any kind of contact with any internal part of this product.		DC voltage: Rated voltage marked with this symbol is DC voltage.
	This symbol indicates that this product has included important literature concerning operation and maintenance.		Caution. Consult instructions for use: This symbol instructs the user to consult the user manual for further safety related information.

- The slots and openings in the cabinet and in the back or bottom are provided for necessary ventilation. To ensure reliable operation of this apparatus and to protect it from overheating, these slots and openings must never be blocked or covered.
 - Do not place this apparatus in a confined space, such as a bookcase or built-in cabinet, unless proper ventilation is provided.
 - Do not place this apparatus near or over a radiator or heat register, or where it is exposed to direct sunlight.
 - Do not place vessels (vases etc.) containing water on this apparatus, as this can result in a fire or electric shock.
- Do not expose this apparatus to rain or place it near water (near a bathtub, washbowl, kitchen sink, or laundry tub, in a wet basement, or near a swimming pool, etc.). If this apparatus accidentally gets wet, unplug it and contact an authorised dealer immediately.
- This apparatus uses batteries. In your community, there might be environmental regulations that require you to dispose of these batteries properly. Please contact your local authorities for disposal or recycling information.
- Do not overload wall outlets, extension cords, or adaptors beyond their capacity, since this can result in fire or electric shock.
- Power-supply cords should be placed so that they are not likely to be walked on or pinched by items placed upon or against them. Pay particular attention to cords at the plug end, at wall outlets, and at the point where they exit from the appliance.

- To protect this apparatus from a lightning storm, or when left unattended and unused for long periods of time, unplug it from the wall outlet and disconnect the antenna or cable system. This will prevent damage to the set due to lightning and power line surges.
- Before connecting the AC power cord to the DC adaptor outlet, make sure that the voltage designation of the DC adaptor corresponds to the local electrical supply.
- Never insert anything metallic into the open parts of this apparatus. This may cause a danger of electric shock.
- To avoid electric shock, never touch the inside of this apparatus. Only a qualified technician should open this apparatus.
- Be sure to plug in the power cord until it is firmly seated. When unplugging the power cord from a wall outlet, always pull on the power cord's plug. Never unplug it by pulling on the power cord. Do not touch the power cord with wet hands.
- If this apparatus does not operate normally - in particular, if there are any unusual sounds or smells coming from it - unplug it immediately and contact an authorised dealer or service centre.
- Be sure to pull the power plug out of the outlet if the TV is to remain unused or if you are to leave the house for an extended period of time (especially when children, elderly, or disabled people will be left alone in the house).
 - Accumulated dust can cause an electric shock, an electric leakage, or a fire by causing the power cord to generate sparks and heat or by causing the insulation to deteriorate.
- Be sure to contact an authorised Samsung service centre for information if you intend to install your TV in a location with heavy dust, high or low temperatures, high humidity, chemical substances, or where it will operate 24 hours a day such as in an airport, a train station, etc. Failure to do so may lead to serious damage to your TV.
- Use only a properly grounded plug and wall outlet.
 - An improper ground may cause electric shock or equipment damage. (Class I Equipment only.)
- To turn off this apparatus completely, disconnect it from the wall outlet. To ensure you can unplug this apparatus quickly if necessary, make sure that the wall outlet and power plug are readily accessible.
- Store the accessories (batteries, etc.) in a location safely out of the reach of children.
- Do not drop or strike the product. If the product is damaged, disconnect the power cord and contact a Samsung service centre.
- To clean this apparatus, unplug the power cord from the wall outlet and wipe the product with a soft, dry cloth. Do not use any chemicals such as wax, benzene, alcohol, thinners, insecticide, aerial fresheners, lubricants, or detergents. These chemicals can damage the appearance of the TV or erase the printing on the product.
- Do not expose this apparatus to dripping or splashing.
- Do not dispose of batteries in a fire.
- Do not short-circuit, disassemble, or overheat the batteries.
- There is danger of an explosion if you replace the batteries used in the remote with the wrong type of battery. Replace only with the same or equivalent type.

* Figures and illustrations in this User Manual are provided for reference only and may differ from the actual product appearance. Product design and specifications may change without notice.

CIS languages (Russian, Ukrainian, Kazakhs) are not available for this product, since this is manufactured for customers in EU region.

Contents

	Before Reading This User Manual	2
	Warning! Important Safety Instructions	3
01	What's in the Box?	
02	TV Installation	
	Mounting the TV on a wall	7
	Providing proper ventilation for your TV	8
	Attaching the TV to the Stand	8
	Safety Precaution: Securing the TV to the wall to prevent falling	9
03	The Samsung Smart Remote	
	Pairing the TV to the Samsung Smart Remote	11
	Installing batteries into the Samsung Smart Remote	11
04	Initial Setup	
	Using the TV Controller	12
05	Connecting to a Network	
	Network Connection - Wireless	13
	Network Connection - Wired	13
06	Troubleshooting and Maintenance	
	Troubleshooting	14
	What is Remote Support?	16
	Eco Sensor and screen brightness	16
	Still image warning	17
	Caring for the TV	17
07	Specifications and Other Information	
	Specifications	18
	Environmental Considerations	18
	Decreasing power consumption	19
	Licences	19

01 What's in the Box?

Make sure the following items are included with your TV. If any items are missing, contact your dealer.

- Samsung Smart Remote & Batteries (AA x 2)
- User Manual
- TV Power Cable
- Warranty Card / Regulatory Guide (Not available in some locations)
- Cleaning Cloth

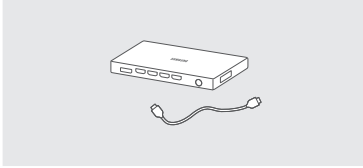

One Connect / One Connect Cable

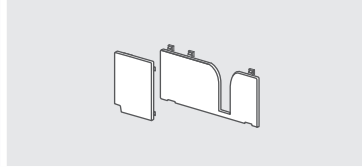

Cover Terminal

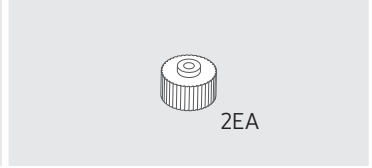

Wall Mount Adapter

- The items' colours and shapes may vary depending on the models.
- Cables not included can be purchased separately.
- Check for any accessories hidden behind or in the packing materials when opening the box.

An administration fee may be charged in the following situations:

- (a) An engineer is called out at your request, but there will be no defect with the product (i.e., where the user manual has not been read).
- (b) You bring the unit to a repair centre, but there will be no defect identified the product (i.e., where the user manual has not been read).

You will be informed of the administration fee amount before a technician visits.



Warning: Screens can be damaged from direct pressure when handled incorrectly. We recommend lifting the TV at the edges, as shown.

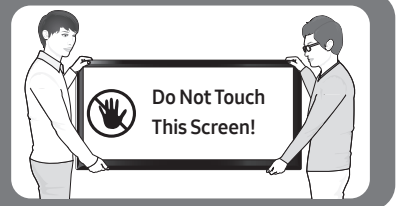

02 TV Installation

Mounting the TV on a wall



If you mount this TV on a wall, follow the instructions exactly as set out by the manufacturer. Unless it is correctly mounted, the TV may slide or fall and cause serious injury to a child or adult and serious damage to the TV.

For models providing wall mount adapters, install them as shown in the figure below before installing the wall mount kit.

- Refer to the installation manual included with the Samsung wall mount kit.

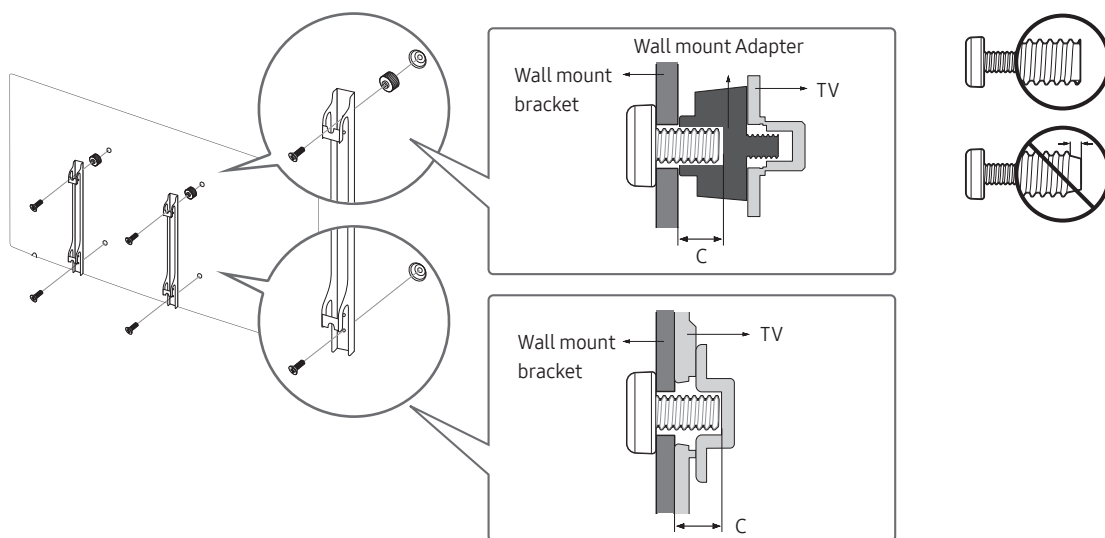

- Samsung Electronics is not responsible for any damage to the product or injury to yourself or others if you choose to install the wall mount on your own.
- You can install your wall mount on a solid wall perpendicular to the floor. Before attaching the wall mount to surfaces other than plaster board, contact your nearest dealer for additional information. If you install the TV on a ceiling or slanted wall, it may fall and result in severe personal injury.
- Standard dimensions for wall mount kits are shown in the table on the next page.
- If you are installing a third-party wall mount, note that the length of the screws you can use to attach the TV to the wall mount is shown in column C in the table on the next page.
- When installing a wall mount kit, we recommend you fasten all four VESA screws.
- If you want to install a wall mount kit that attaches to the wall using two top screws only, be sure to use a Samsung wall mount kit that supports this type of installation. (You may not be able to purchase this type of wall mount kit, depending on the geographical region.)

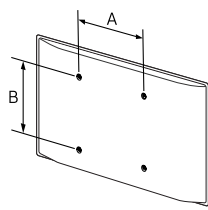
TV size in inches	VESA screw hole specs (A * B) in millimetres	C (mm)	Standard Screw	Quantity	
55 ~ 65	400 x 400	13 ~ 15	M8	4	



Do not install your wall mount kit while your TV is turned on. This may result in personal injury from electric shock.

- Do not use screws that are longer than the standard dimension or do not comply with the VESA standard screw specifications. Screws that are too long may cause damage to the inside of the TV set.
- For wall mounts that do not comply with the VESA standard screw specifications, the length of the screws may differ depending on the wall mount specifications.
- Do not fasten the screws too firmly. This may damage the product or cause the product to fall, leading to personal injury. Samsung is not liable for these kinds of accidents.
- Samsung is not liable for product damage or personal injury when a non-VESA or non-specified wall mount is used or when the consumer fails to follow the product installation instructions.
- Do not mount the TV at more than a 15 degree tilt.
- Always have two people mount the TV onto a wall.

Providing proper ventilation for your TV

When you install your TV, maintain a distance of at least 10 cm between the TV and other objects (walls, cabinet sides, etc.) to ensure proper ventilation. Failing to maintain proper ventilation may result in a fire or a problem with the product caused by an increase in its internal temperature.

When you install your TV with a stand or a wall mount, we strongly recommend you use parts provided by Samsung Electronics only. Using parts provided by another manufacturer may cause difficulties with the product or result in injury caused by the product falling.

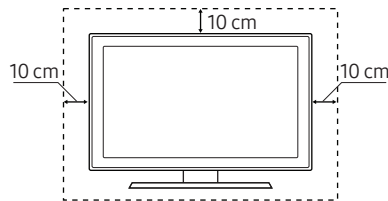
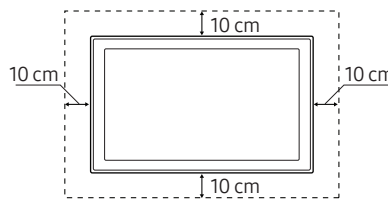
Installation with a stand	Installation with a wall mount
	

Attaching the TV to the Stand

Make sure you have all the accessories shown, and that you assemble the stand following the provided assembly instructions.

Safety Precaution: Securing the TV to the wall to prevent falling



Caution: Pulling, pushing, or climbing on the TV may cause the TV to fall. In particular, ensure your children do not hang on or destabilise the TV. This action may cause the TV to tip over, causing serious injuries or death. Follow all safety precautions provided in the Safety Flyer included with your TV. For added stability and safety, you can purchase and install the anti-fall device as described below.



WARNING: Never place a television set in an unstable location. The television set may fall, causing serious personal injury or death. Many injuries, particularly to children, can be avoided by taking simple precautions such as

- Using cabinets or stands recommended by the manufacturer of the television set.
- Only using furniture that can safely support the television set.
- Ensuring the television set is not overhanging the edge of the supporting furniture.
- Not placing the television set on tall furniture (for example, cupboards or bookcases) without anchoring both the furniture and the television set to a suitable support.
- Not placing the television set on cloth or other materials that may be located between the television set and supporting furniture.
- Educating children about the dangers of climbing on furniture to reach the television set or its controls.

If you are retaining and relocating the television set that you are replacing with this new set, you should apply the same precautions to the old set.

Preventing the TV from falling

1. Using the appropriate screws, firmly fasten a set of brackets to the wall. Confirm that the screws are firmly attached to the wall.
 - You may need additional material such as wall anchors depending on the type of wall.
2. Using the appropriately sized screws, firmly fasten a set of brackets to the TV.
 - For the screw specifications, refer to the standard screw part in the table under "Mounting the TV on a wall".
3. Connect the brackets fixed to the TV and the brackets fixed to the wall with a durable, heavy-duty string, and then tie the string tightly.
 - Install the TV near the wall so that it does not fall backwards.
 - Connect the string so that the brackets fixed to the wall are at the same height as or lower than the brackets fixed to the TV.

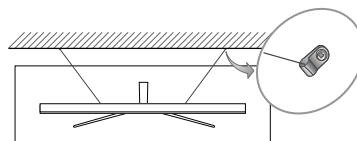
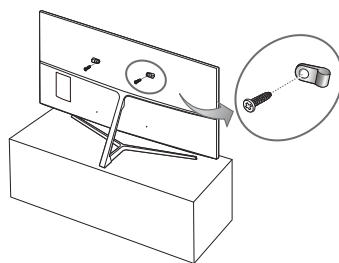

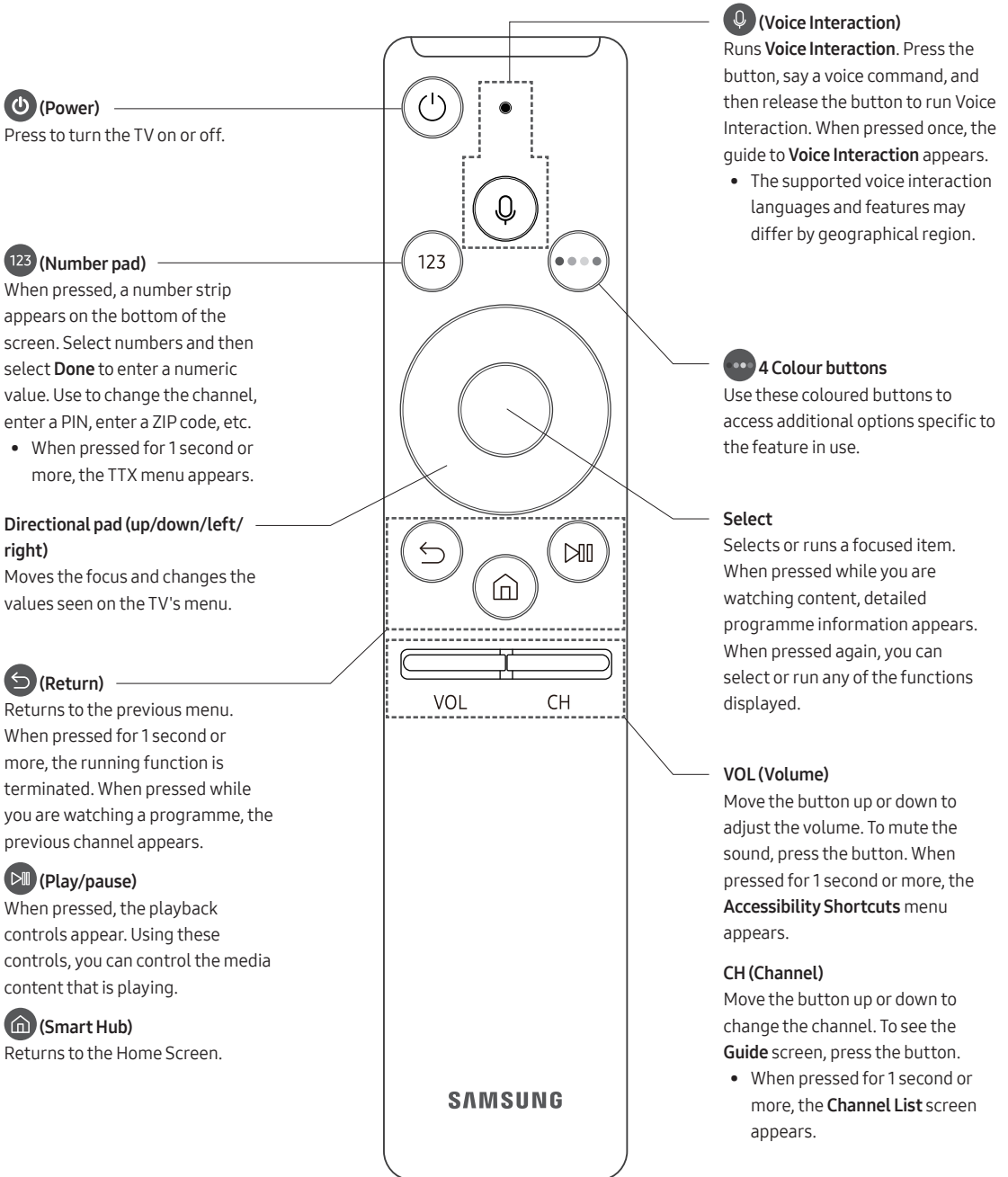

03 The Samsung Smart Remote

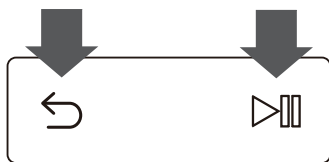

Pairing the TV to the Samsung Smart Remote



When you turn on the TV for the first time, the Samsung Smart Remote pairs to the TV automatically. If the Samsung Smart Remote does not pair to the TV automatically, point it at the remote control sensor of the TV, and then press and hold the buttons labelled  and  as shown in the figure on the left simultaneously for 3 seconds or more.

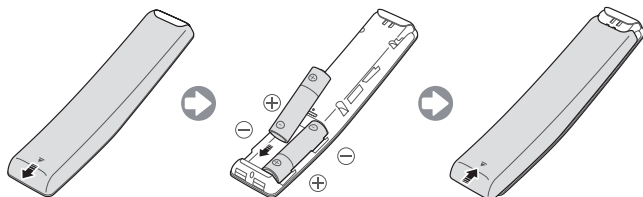

Installing batteries into the Samsung Smart Remote



To install the batteries, push the rear cover open in the direction of the arrow, and then insert the batteries as shown in the figure. Make sure that the positive and negative ends are facing in the correct direction.

- Alkaline batteries are recommended for longer battery life.

04 Initial Setup

The initial setup dialogue box appears when the TV is first activated. Follow the on-screen instructions to finish the initial setup process. You can manually perform this process at a later time in the  >  **Settings** > **General** > **Start Setup** menu.

- If you connect any device to HDMI1 before starting the installation, the Channel Source will be changed to Set-top box automatically.
- If you do not want to select Set-top box, please select **Aerial**.

Using the TV Controller

You can turn on the TV with the **TV Controller** button at the bottom of the TV, and then use the Control Menu. The **Control menu** appears when the TV Controller is pressed while the TV is On. For more information about its usage, refer to the figure below.

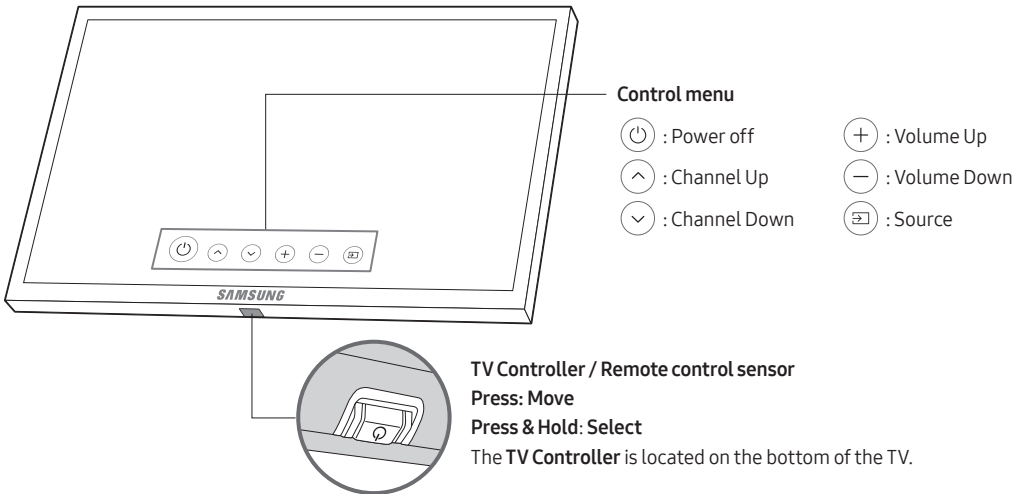

05 Connecting to a Network

Connecting the TV to a network gives you access to online services, such as Smart Hub, as well as software updates.

Network Connection - Wireless

Connect the TV to the Internet using a standard router or modem.

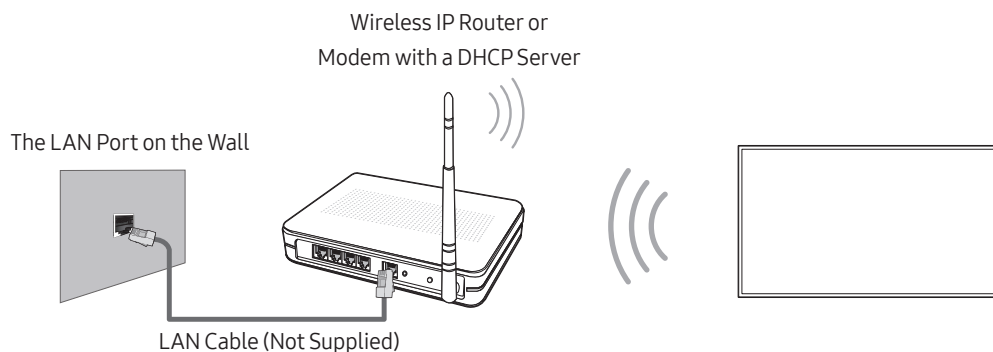

Network Connection - Wired

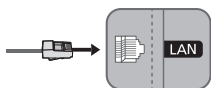

Connect your TV to your network using a LAN cable.

- The TV does not support the network speeds less than or equal to 10 Mbps.
- Use Cat7 (*STP Type) cable for the connection.
* Shielded Twist Pair

06 Troubleshooting and Maintenance

Troubleshooting

If the TV seems to have a problem, first review this list of possible problems and solutions. Alternatively, review the Troubleshooting Section in the e-Manual. If none of these troubleshooting tips apply, please visit “www.samsung.com” and click on Support, or contact the call centre listed on the back cover of this manual.

- This TFT LED panel is made up of sub pixels which require sophisticated technology to produce. There may be, however, a few bright or dark pixels on the screen. These pixels will have no impact on the performance of the product.
- To keep your TV in optimum condition, upgrade to the latest software. Use the **Update Now** or **Auto update** functions on the TV's menu (🏠 > ⚙️ **Settings** > **Support** > **Software Update** > **Update Now** or **Auto update**).

The TV won't turn on.

- Make sure that the AC power cord is securely plugged in to the TV and the wall outlet.
- Make sure that the wall outlet is working and the power indicator on the TV is lit and glowing a solid red.
- Try pressing the Power button on the TV to make sure that the problem is not with the remote control. If the TV turns on, refer to “Remote control does not work” below.

There is no picture/video/sound, or a distorted picture/video/sound from an external device, or “Weak or No Signal” is displayed on the TV, or you cannot find a channel.

- Make sure the connection to the device is correct and that all cables are fully inserted.
- Remove and reconnect all cables connected to the TV and the external devices. Try new cables if possible.
- Confirm that the correct input source has been selected (🏠 > **Source**).
- Perform a TV self diagnosis to determine if the problem is caused by the TV or the device (🏠 > ⚙️ **Settings** > **Support** > **Self Diagnosis** > **Start Picture Test** or **Start Sound Test**).
- If the test results are normal, reboot the connected devices by unplugging each device's power cord and then plugging it in again. If the issue persists, refer to the connection guide in the user manual of the connected device.
- If the TV is not connected to a cable or satellite box, run **Auto Tuning** to search for channels (🏠 > ⚙️ **Settings** > **Broadcasting** > **Auto Tuning Settings** > **Auto Tuning**).
 - This function is only available on certain models in specific geographical areas.

The remote control does not work.

- Check if the power indicator on the TV blinks when you press the remote's Power button. If it does not, replace the remote control's batteries.
- Make sure that the batteries are installed with their poles (+/-) in the correct direction.
- Try pointing the remote directly at the TV from 1.5 ~ 1.8 m away.
- If your TV came with a Samsung Smart Remote (Bluetooth Remote), make sure to pair the remote to the TV.

The cable or satellite box remote control doesn't turn the TV on or off or adjust the volume.

- Programme the cable or satellite box remote control to operate the TV. Refer to the cable or satellite box user manual for the SAMSUNG TV code.

The TV settings are lost after 5 minutes.

- The TV is in the **Retail Mode**. Change the **Usage Mode** in the **General** Menu to **Home Mode** (🏠 > ⚙️ **Settings** > **General** > **System Manager** > **Usage Mode** > **Home Mode**).



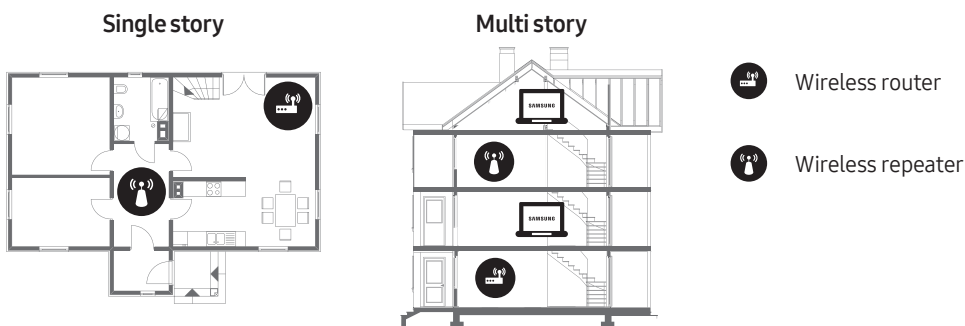

Intermittent Wi-Fi

- Make sure the TV has a network connection (🏠 > ⚙️ **Settings** > **General** > **Network** > **Network Status**).
- Make sure the Wi-Fi password is entered correctly.
- Check the distance between the TV and the Modem/Router. The distance should not exceed 15.2 m.
- Reduce interference by not using or turning off wireless devices. Also, verify that there are no obstacles between the TV and the Modem/Router. (The Wi-Fi strength can be decreased by appliances, cordless phones, stone walls/fireplaces, etc.)



- Contact your ISP and ask them to reset your network circuit to re-register the Mac addresses of your new Modem/Router and the TV.

Video App problems (Youtube etc)

- Change the DNS to 8.8.8.8. Select  >  **Settings** > **General** > **Network** > **Network Status** > **IP Settings** > **DNS setting** > **Enter manually** > **DNS Server** > enter 8.8.8.8 > **OK**.
- Reset by selecting  >  **Settings** > **Support** > **Self Diagnosis** > **Reset Smart Hub**.

What is Remote Support?

Samsung Remote Support service offers you one-on-one support with a Samsung Technician who can remotely:

- Diagnose your TV
- Adjust the TV settings for you
- Perform a factory reset on your TV
- Install recommended firmware updates



How does Remote Support work?

You can easily have a Samsung Tech service your TV remotely:

1. Call the Samsung Contact Centre and ask for remote support.
2. Open the menu on your TV and go to the **Support** section.
3. Select **Remote Management**, then read and agree to the service agreements. When the PIN screen appears, provide the PIN number to the agent.
4. The agent will then access your TV.

Eco Sensor and screen brightness



Eco Sensor adjusts the brightness of the TV automatically. This feature measures the light in your room and optimises the brightness of the TV automatically to reduce power consumption. If you want to turn this off, go to  >  **Settings** > **General** > **Eco Solution** > **Ambient Light Detection**.

- If the screen is too dark while you are watching TV in a dark environment, it may be due to the **Ambient Light Detection** function.
- Do not block the sensor with any object. This can decrease picture brightness.

Still image warning

Avoid displaying still images (such as jpeg picture files), still image elements (such as TV channel logos, stock or news crawls at the screen bottom etc.), or programmes in panorama or 4:3 image format on the screen. If you constantly display still pictures, it can cause image burn-in on the LED screen and affect image quality. To reduce the risk of this adverse effect, please follow the recommendations below:

- Avoid displaying the same TV channel for long periods.
- Always try to display any image in full screen. Use the picture format menu of the TV for the best possible match.
- Reduce brightness and contrast to avoid the appearance of after-images.
- Use all TV features designed to reduce image retention and screen burn. Refer to the e-Manual for details.

Caring for the TV

- If a sticker was attached to the TV screen, some debris can remain after you remove the sticker. Please clean the debris off before watching TV.
- The exterior and screen of the TV can get scratched during cleaning. Be sure to wipe the exterior and screen carefully using a soft cloth to prevent scratches.
- Do not spray water or any liquid directly onto the TV. Any liquid that goes into the product may cause a failure, fire, or electric shock.
- To clean the screen, turn off the TV, then gently wipe away smudges and fingerprints on the panel with a micro-fiber cloth. Clean the body or panel of the TV with a micro-fiber cloth dampened with a small amount of water. After that, remove the moisture with a dry cloth. While cleaning, do not apply strong force to the surface of the panel because it can damage the panel. Never use flammable liquids (benzene, thinner, etc.) or a cleaning agent. For stubborn smudges, spray a small amount of screen cleaner on a micro-fiber cloth, and then use the cloth to wipe away the smudges.

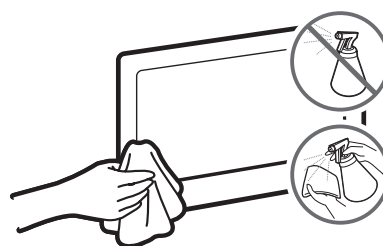

07 Specifications and Other Information

Specifications

Model Name	UE55MU9000T	UE65MU9000T
Display Resolution	3840 x 2160	3840 x 2160
Screen Size (Diagonal)	55 inches (138 cm)	65 inches (163 cm)
Sound (Output)	40 W	40 W
Stand Swivel (Left / Right)	0°	0°
Dimensions (W x H x D)		
Body	1229.4 x 712.4 x 46.3 mm	1448.2 x 835.8 x 47.6 mm
With stand	1229.4 x 795.3 x 351.0 mm	1448.2 x 924.1 x 416.1 mm
Weight		
Without Stand	17.8 kg	26.3 kg
With Stand	20.1 kg	29.0 kg

Environmental Considerations

Operating Temperature	10°C to 40°C (50°F to 104°F)
Operating Humidity	10% to 80%, non-condensing
Storage Temperature	-20°C to 45°C (-4°F to 113°F)
Storage Humidity	5% to 95%, non-condensing

- The design and specifications are subject to change without prior notice.
- For information about the power supply, and more information about power consumption, refer to the label-rating attached to the product.
- Typical power consumption is measured according to IEC 62087.
- You can see the label-rating inside of the cover terminal.

Decreasing power consumption

When you shut the TV off, it enters Standby mode. In Standby mode, it continues to draw a small amount of power. To decrease power consumption, unplug the power cord when you don't intend to use the TV for a long time.

Licences



The terms HDMI and HDMI High-Definition Multimedia Interface, and the HDMI Logo are trademarks or registered trademarks of HDMI Licensing LLC in the United States and other countries.

Recommendation - EU Only



Hereby, Samsung Electronics, declares that this TV is in compliance with the essential requirements and other relevant provisions of Directive 1999/5/EC.

The official Declaration of Conformity may be found at <http://www.samsung.com>, go to Support > Search Product Support and enter the model name.

This equipment may only be used indoors.

This equipment may be operated in all EU countries.



**Correct Disposal of This Product (Waste Electrical & Electronic Equipment)
(Applicable in countries with separate collection systems)**

This marking on the product, accessories or literature indicates that the product and its electronic accessories (e.g. charger, headset, USB cable) should not be disposed of with other household waste at the end of their working life. To prevent possible harm to the environment or human health from uncontrolled waste disposal, please separate these items from other types of waste and recycle them responsibly to promote the sustainable reuse of material resources.

Household users should contact either the retailer where they purchased this product, or their local government office, for details of where and how they can take these items for environmentally safe recycling.

Business users should contact their supplier and check the terms and conditions of the purchase contract. This product and its electronic accessories should not be mixed with other commercial wastes for disposal.



**Correct disposal of the batteries in this product
(Applicable in countries with separate collection systems)**

This marking on battery, manual or packaging indicates that the batteries in this product should not be disposed of with other household waste at the end of their working life. Where marked, the chemical symbols Hg, Cd or Pb indicate that the battery contains mercury, cadmium or lead above the reference levels in EC Directive 2006/66. If batteries are not properly disposed of, these substances can cause harm to human health or the environment.

To protect natural resources and to promote material reuse, please separate batteries from other types of waste and recycle them through your local, free battery return system.

For information on Samsung's environmental commitments and product-specific regulatory obligations, e.g. REACH, WEEE, Batteries, visit http://www.samsung.com/uk/aboutsamsung/samsungelectronics/corporatecitizenship/data_corner.html

WARNING - TO PREVENT THE SPREAD OF FIRE, KEEP CANDLES OR OTHER ITEMS WITH OPEN FLAMES AWAY FROM THIS PRODUCT AT ALL TIMES.





**This page is intentionally
left blank.**

Bu Kullanım Kılavuzunu Okumadan Önce

Bu TV bu kullanıcı kılavuzu ve katıştırılmış bir e-Kılavuz ile gelir.

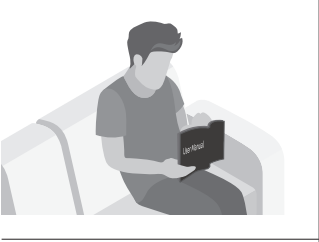
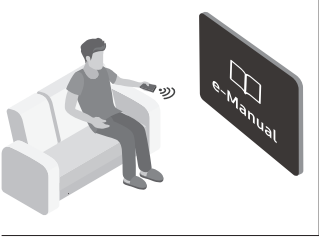

Bu kullanıcı kılavuzunu okumadan önce şunları inceleyin:

	Kullanıcı Kılavuzu	Ürün güvenliği, kurulum, aksesuarlar, ilk yapılandırma ve ürün özellikleri hakkında bilgi görmek için sağlanan kullanım kılavuzunu okuyun.
	e-Manual	Bu TV hakkında daha fazla bilgi için ürüne katıştırılmış e-Kılavuz'u okuyun. <ul style="list-style-type: none">e-Kılavuz'u açmak için  >  Ayarlar > Destek > e-Manual'ı aç



Web sitesinde, kullanım kılavuzunu indirebilir ve PC'nizde veya mobil cihazda içeriğini görebilirsiniz.

e-Kılavuzun yardım işlevlerini öğrenme

- Bazı menü ekranlarına e-Kılavuz'dan erişilemez.







	(Ara)	İlgili sayfayı yüklemek için arama sonuçlarından bir öge seçin.
	(Dizin)	İlgili sayfaya girmek için bir anahtar sözcük seçin.
	(Son Görüntülen)	Son görüntülenen konular listesinden bir konu seçin.

e-Kılavuz konu sayfalarında bulunan düğmelerin işlevlerini öğrenme

	(Şimdi Dene)	İlgili menü ögesine erişin ve özelliği doğrudan deneyin.
	(Bağlantı)	e-Manual konu sayfasında değinilen bir konuya erişin.

Uyarı! Önemli Güvenlik Talimatları

TV'nizi kullanmadan önce lütfen Güvenlik Talimatlarını okuyun.

DİKKAT			
ELEKTRİK ÇARPMASI RİSKİ. AÇMAYIN.			Sınıf II ürün: Bu sembol, elektrik topraklamasına (toprak) bir güvenlik bağlantısı gerektiğini gösterir.
DİKKAT: ELEKTRİK ÇARPMASI RİSKİNİ AZALTMAK İÇİN, KAPAĞI (VEYA ARKASINI) ÇIKARMAYIN. İÇ KISIMDA KULLANICININ ONARABİLECEĞİ BİR PARÇA YOKTUR. TÜM SERVİS İŞLEMLERİ İÇİN YETKİLİ PERSONELE BAŞVURUN.			AC voltajı: Bu sembolle işaretlenen nominal voltaj AC voltajdır.
	Bu sembol, içinde yüksek voltaj olduğunu gösterir. Bu ürünün içindeki parçalarla herhangi bir temasta bulunmak tehlikelidir.		DC voltajı: Bu sembolle işaretlenen nominal voltaj DC voltajdır.
	Bu sembol, bu ürünle çalışma ve bakıma ilişkin önemli literatür verildiğini gösterir.		Dikkat. Kullanım talimatlarına bakın: Bu sembol, kullanıcıya güvenlikle ilgili daha fazla bilgi için kullanıcı kılavuzuna başvurmasını söyler.

- Kabindeki ve arka veya alttaki yuvalar ve delikler gerekli havalandırma için sağlanmıştır. Bu cihazın güvenilir bir şekilde çalışmasını sağlamak ve aşırı ısınmasını önlemek için, bu yuvalar ve delikler kesinlikle engellenmemelidir veya kapatılmamalıdır.
 - Uygun havalandırma sağlanmadığı takdirde, bu cihazı kitaplık veya gömme dolap gibi kapalı bir alana koymayın.
 - Bu cihazı bir radyatör veya ısı rezistörünün yakınına veya doğrudan güneş ışığı alan bir yere koymayın.
 - Elektrik çarpması ya da yangına yol açma riski taşıdığı için, bu cihazın üzerine su içeren bir kap (vazo vb.) koymayın.
- Bu cihazı yağmura maruz bırakmayın veya suyun yanına koymayın (banyo, leğen, mutfak lavabosu veya çamaşırılık yakınına, ıslak bir zemine veya havuz yakınına vb.). Bu cihaz yanlışlıkla ıslanırsa, prizden çekin ve hemen yetkili bir satıcıyla temasa geçin.
- Bu cihaz piller kullanır. Ülkenizde, bu pillerin düzgün şekilde elden çıkarılmasını gerektiren çevre yönetmelikleri olabilir. Atma veya geri dönüşüm bilgileri için, lütfen yerel yetkililerle temasa geçin.
- Elektrik çarpması ya da yangına yol açma riski taşıdığı için prizleri, uzatma kablolarını veya adaptörleri kapasitelerinden fazla aşırı yüklemeyin.
- Güç kaynağı kabloları üzerlerine basılmayacak veya başka öğeler tarafından sıkıştırılmayacak şekilde yerleştirilmelidir. Fişin ucundaki, duvar prizlerindeki ve cihazdan çıktıkları noktadaki kablolara özellikle dikkat edin.

- Bu cihazı yıldırımdan korumak için veya uzun bir süre gözetimsiz bırakılacaksa veya kullanılmayacaksa, fişini prizden çekin ve anten veya kablo sisteminin bağlantısını kesin. Bu, yıldırımdan ve güç hattı dalgalanmalarından kaynaklanan hasarı önler.
 - AC güç kablosunu DC adaptör çıkışına bağlamadan önce, DC adaptörünün voltaj atamasının yerel elektrik kaynağına uygun olduğundan emin olun.
 - Bu cihazın açık parçalarına metalik herhangi bir şey takmayın. Bu, elektrik çarpması tehlikesine neden olabilir.
 - Elektrik çarpmasından kaçınmak için, bu cihazın içine kesinlikle dokunmayın. Yalnızca kalifiye teknisyen bu cihazı açmalıdır.
 - Güç kablosunu sıkıca yerleşene kadar taktığınızdan emin olun. Güç kablosunu prizden çekerken her zaman güç kablosunun fişinden tutun. Kesinlikle güç kablosundan çekip çıkarmayın. Güç kablosuna ıslak elle dokunmayın.
 - Bu cihaz normal şekilde çalışmazsa ve özellikle de garip sesler veya kokular gelirse, hemen fişini çekin ve yetkili bir satıcıyla veya servis merkeziyle temasa geçin.
 - TV kullanılmayacaksa veya belirli bir süre boyunca evde olmayacaksınız (özellikle de çocuklar, yaşlı veya engelli insanlar evde yalnız bırakılıyorsa) fişi prizden çektiğinizden emin olun.
 - Toz birikmesi elektrik çarpmasına, elektrik kaçağına veya güç kablosunun kıvılcım veya ısı meydana getirmesi neticesinde yangına veya yalıtımın bozulmasına yol açabilir.
 - TV'nizi çok fazla toz, yüksek veya düşük sıcaklık, yüksek nem, kimyasal maddeler olan bir yere veya hava alanı, tren istasyonu vb. gibi günde 24 saat çalışacağı bir yere kurmayı düşünüyorsanız bilgi için yetkili bir servis merkezine başvurduğunuzdan emin olun. Aksi takdirde TV'nizde ciddi hasarlar meydana gelebilir.
 - Yalnızca uygun şekilde topraklanmış fiş ve priz kullanın.
 - Uygun olmayan bir topraklama elektrik çarpmasına veya ekipman hasarına neden olabilir. (Yalnızca Sınıf I Ekipman.)
 - Bu cihazı tamamen kapatmak için, prizle bağlantısını kesin. Gerekirse cihazın fişini hızlı bir şekilde çıkarabilmek için prizden ve fişin erişilebilir durumda olduğundan emin olun.
 - Aksesuarları (pil vb.) çocukların erişemeyeceği, güvenli bir yerde depolayın.
 - Ürünü düşürmeyin veya çarpmayın. Ürün hasar görürse güç kablosunun bağlantısını kesin ve bir Samsung servis merkeziyle temasa geçin.
 - Bu cihazı temizlemek için, güç kablosunu prizden çıkarın ve ürünü yumuşak, temiz bir bezle silin. Mum, benzen, alkol, tiner, böcek ilacı, oda parfümü, yağlayıcı veya deterjan gibi herhangi bir kimyasal kullanmayın. Bu kimyasallar TV'nin görünümüne hasar verebilir veya ürün üzerindeki baskıyı silebilir.
 - Bu cihazı damlama veya sıçramaya maruz bırakmayın.
 - Pilleri ateşe atmayın.
 - Pilleri kısa devre yaptırmayın, parçalamayın veya aşırı ısıtmayın.
 - Uzaktan kumandada kullanılan pilleri yanlış pil türüyle değiştirirseniz patlama tehlikesi vardır. Yalnızca aynı tiple veya eşdeğer tiple değiştirin.
- * Bu Kullanıcı Kılavuzu'ndaki şekiller ve resimler yalnızca referans amaçlı verilmiştir ve gerçek ürünün görünümünden farklı olabilir. Ürün tasarımı ve teknik özellikler haber verilmeden değiştirilebilir.
- AB bölgesindeki müşteriler için üretildiğinden CIS dilleri (Rusça, Ukraynaca, Kazakça) bu ürün için mevcut değildir.

İçindekiler

Bu Kullanım Kılavuzunu Okumadan Önce
Uyarı! Önemli Güvenlik Talimatları

2
3

01 Kutuda Neler Var?

02 TV'nin Kurulumu

TV'yi duvara monte etme

7

TV'nizi yeterince havalandırma

8

TV'yi Standa Takma

8

Güvenlik Önlemi: Düşmesini önlemek için TV'yi duvara sabitleme

9

03 Samsung Akıllı Kumanda

TV'yi Samsung Akıllı Kumanda ile eşleme

11

Samsung Smart Remote içine pilleri takma

11

04 Başlangıç Kurulumu

TV Kumandası Öğesini Kullanma

12

05 Ağa Bağlanma

Ağ Bağlantısı - Kablosuz

13

Ağ Bağlantısı - Kablolu

13

06 Sorun Giderme ve Bakım

Sorun Giderme

14

Uzaktan Destek nedir?

16

Eko Sensör ve ekran parlaklığı

16

Sabit görüntü uyarısı

17

TV'nin bakımı

17

07 Teknik Özellikler ve Diğer Bilgiler

Teknik Özellikler

18

Çevre Koşulları

18

Güç tüketimini azaltma

19

Lisanslar

19

01 Kutuda Neler Var?

TV'nizle birlikte aşağıdaki öğelerin verildiğinden emin olun. Öğelerden herhangi biri eksikse, bayinizle görüşün.

- Samsung Akıllı Kumanda & Piller (AA x 2)
- Kullanıcı Kılavuzu
- TV Güç Kablosu
- Garanti Kartı / Düzenleme Kılavuzu (Bazı ülkelerde yoktur)
- Temizleme Bezi

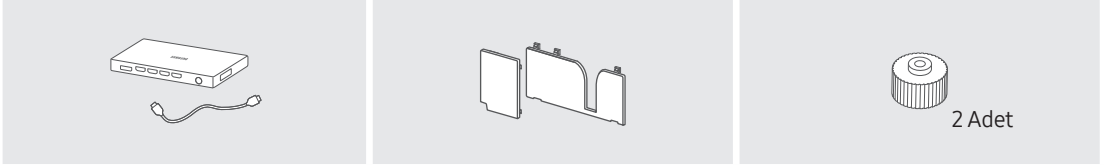

One Connect / One Connect
Kablosu

Bağlantı Kutusu Kapağı

Duvara Montaj Adaptörü
2 Adet

- Öğelerin renkleri ve şekilleri modellere bağlı olarak farklılık gösterebilir.
- Birlikte verilmeyen kablolar ayrıca satın alınabilir.
- Kutuyu açarken ambalaj malzemesinin arkasında veya içinde gizlenmiş bir aksesuar olup olmadığını kontrol edin.

Aşağıdaki durumlarda bir yönetim ücreti alınabilir:

- (a) Bir teknisyen talep ettiğinizde, ancak ürününüzde bir sorun yoksa (örn. kullanım kılavuzunu okumadığınızda).
- (b) Bir onarım merkezine üniteyi götürdüğünüzde ve ürününüzde bir sorun yoksa (örn. kullanım kılavuzunu okumadığınız yerlerde).

Teknisyen ziyaret etmeden önce yönetim ücreti tutarı hakkında bilgilendirileceksiniz.



Uyarı: Yanlış tutulduğunda doğrudan basınç yüzünden ekranlar hasar görebilir. TV'yi gösterilen şekilde kenarlarından kaldırmanızı öneririz.



02 TV'nin Kurulumu

TV'yi duvara monte etme



Bu TV'yi duvara monte ederseniz, yönergeleri tam olarak üreticinin belirttiği şekilde uygulayın. Doğru monte edilmezse, TV kayabilir veya düşebilir ve çocuk veya yetişkinlerde önemli yaralanmalara ya da TV'nin ciddi şekilde hasar görmesine neden olabilir.

Duvara montaj adaptörleri sağlayan modeller için duvara montaj kitini takmadan önce adaptörleri aşağıdaki şekilde gösterildiği gibi takın.

- Samsung duvara montaj kitiyle verilen kurulum kılavuzuna bakın.

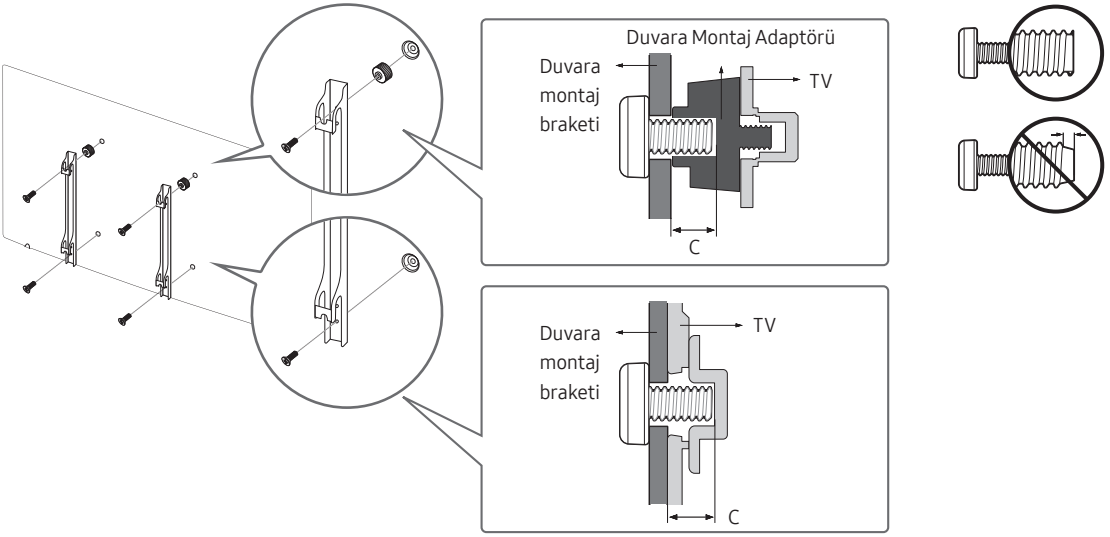

- Samsung Electronics, duvara montaj kitini kendiniz monte etmeyi seçtiğinizde kendinize ya da başkalarına vereceğiniz hasarlardan sorumlu değildir.
- Duvara montaj kitinizi zemine dik olacak şekilde sağlam bir duvara monte edin. Duvara montaj kitini alçı pano dışında yüzeylere takmadan önce, ek bilgi için en yakın satıcıya başvurun. TV'yi tavana veya eğik bir duvara monte ederseniz, düşebilir ve ciddi kişisel yaralanmaya neden olabilir.
- Duvara montaj kitlerinin standart boyutları sonraki sayfada bulunan tabloda gösterilmiştir.
- Üçüncü taraf bir duvar montajı yapıyorsanız, TV'yi sonraki sayfadaki tabloda bulunan sütun C'de gösterilen duvar montajına takmak için kullanabileceğiniz vidaların uzunluğunu not edin.
- Bir duvara montaj kiti takarken, dört VESA vidayı da sıkmanızı öneririz.
- Yalnızca üstte iki vidayla duvara takılan bir duvara montaj kiti takmak istiyorsanız, bu tür kurulumu destekleyen bir Samsung duvara montaj kiti kullandığınızdan emin olun. (Coğrafi bölgeye bağlı olarak bu tür duvara montaj kitini satın alamayabilirsiniz.)

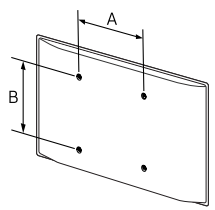
İç cinsinden TV boyutu	Milimetre cinsinden VESA vida deliği özellikleri (A * B)	C (mm)	Standart Vida	Adet	
55 ~ 65	400 x 400	13 ~ 15	M8	4	



Duvara montaj kitinizi TV'nizi açırken kurmayın. Bu, elektrik çarpması sonucu yaralanmayla sonuçlanabilir.

- Standart boyuttan daha uzun olan veya VESA standart vida teknik özelliklerine uymayan vidalar kullanmayın. Çok uzun vidalar TV setinin iç kısmının hasar görmesine neden olabilir.
- VESA standardı vida teknik özelliklerine uymayan duvara montaj kitleri için, vidaların uzunluğu duvara montaj teknik özelliklerine bağlı olarak değişebilir.
- Vidaları çok fazla sıkmayın. Bu, ürüne zarar verebilir veya ürünün düşmesine neden olarak yaralanmaya neden olabilir. Samsung bu tür kazalardan sorumlu değildir.
- VESA olmayan veya belirtilmemiş duvara montaj kullanıldığında veya müşteri ürün kurma yönergelerine uymadığında, Samsung, ürünün zarar görmesinden veya yaralanmalardan sorumlu değildir.
- TV'yi 15 derecelik eğimden daha fazla eğimde monte etmeyin.
- TV'yi duvara her zaman iki kişi monte etmelidir.

TV'nizi yeterince havalandırma

Havalandırma adına yeterli boşluğun kalması için TV'nizi kurarken diğer nesnelere (duvarlar, dolap kenarları vb.) TV arasında en az 10 cm bırakın. Yeterli havalandırmanın sağlanamaması halinde, iç sıcaklıktaki artış nedeniyle yangın veya üründe bir sorun çıkabilir.

TV'nizi stand veya duvar montajı ile monte ettiğinizde, yalnızca Samsung Electronics tarafından sağlanan parçaları kullanmanızı önemle öneririz. Başka bir üretici tarafından sağlanan parçaların kullanılması, üründe soruna veya ürünün düşmesi nedeniyle yaralanmaya neden olabilir.

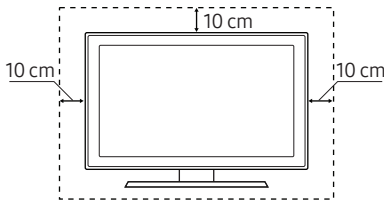
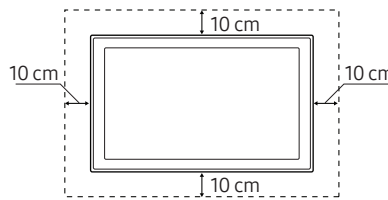
Standlı kurulum	Duvar düzeneğiyle kurulum
	

TV'yi Standa Takma

Gösterilen tüm aksesuarların bulunduğu ve standı sağlanan montaj talimatlarına göre monte ettiğinizden emin olun.

Güvenlik Önlemi: Düşmesini önlemek için TV'yi duvara sabitleme



Dikkat: TV'yi çekme, itme veya üzerine çıkma TV'nin düşmesine neden olabilir. Özellikle çocuklarınızın TV'ye asılmalarına veya dengesini bozmalarına engel olun. Bu eylem TV'nin devrilmesine, ciddi yaralanmalara veya ölüme neden olabilir. TV'nizle birlikte verilen Güvenlik Notundaki tüm güvenlik önlemlerine uyun. Ekstra sağlamlık ve güvenlik için, aşağıda açıklanan şekilde düşmeyi önleyici cihazı satın alıp monte edebilirsiniz.



UYARI: Bir televizyon setini kesinlikle sabit olmayan bir konuma koymayın. Televizyon seti düşerek ciddi yaralanmaya veya ölüme neden olabilir. Şu gibi önlemler alınarak özellikle çocukların yaralandığı çoğu yaralanmadan kaçınılabılır

- Televizyon seti üreticisinin önerdiği kabinleri veya standları kullanın.
- Yalnızca televizyon setini güvenle destekleyebilecek eşyalar kullanın.
- Televizyon setinin kendisini destekleyen eşyanın kenarından aşırı sarkmadığından emin olun.
- Hem eşyayı hem de televizyon setini uygun bir desteğe sabitlemeden televizyon setini yüksek eşyaların üzerine yerleştirmeyin (örneğin, dolap veya kitaplık).
- Televizyon setini, televizyon seti ve destekleyen eşya arasına koyulabilecek örtü veya diğer malzemelerin üzerine yerleştirmeyin.
- Çocukları televizyon setine veya kumandalarına erişmek için eşyaların üzerine tırmanmalarının tehlikeli olduğu konusunda eğitin.

Bu yeni setle değiştirirken eski televizyon setini atmayarak yerini değiştirmek için eski set için de aynı önlemlere uymamız gerekir.

TV'nin düşmesini önleme

1. Uygun vidaları kullanarak braket setini duvara sıkıca sabitleyin.
Vidaların duvara iyice takıldığından emin olun.
 - Duvar tipine bağlı olarak duvar dübeli gibi ek malzemelere ihtiyacınız olabilir.
2. Uygun boyutta vidaları kullanarak braket setini TV'ye sıkıca sabitleyin.
 - Vida özellikleri için "TV'yi duvara monte etme" altındaki tabloda bulunan standart vida bölümüne bakın.
3. TV'ye sabitlenmiş braketleri ve duvara sabitlenmiş braketleri sağlam, ağır iş bağı ile birleştirin ve sonra bağı sıkı bir şekilde bağlayın.
 - TV'yi arkaya doğru düşmemesi için duvara yakın bir yere takın.
 - Bağı duvara sabitlenmiş braketler, TV'ye sabitlenmiş braketlerle aynı yükseklikte veya daha alçak olacak şekilde bağlayın.

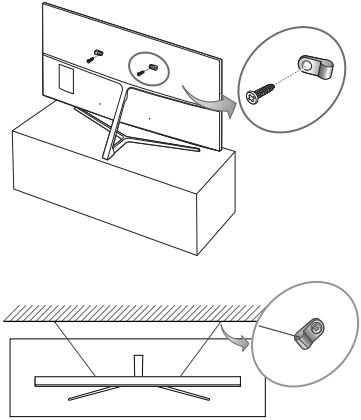

03 Samsung Akıllı Kumanda

(Güç)

TV'yi açmak veya kapatmak için basın.

123 (Sayısal tuş takımı)

Basıldığında, ekranın en altında bir sayı şeridi görünür. Sayıları seçin ve sonra sayısal bir değer girmek için **Bitti** ögesini seçin. Kanalı değiştirmek, PIN, Posta kodu vb. girmek için kullanın.

- 1 saniye veya daha uzun süre basıldığında, TTX menüsü görünür.

Yön pedi (yukarı/aşağı/sola/sağa)

Odağı taşır ve TV'nin menüsünde görünen değerleri değiştirir.

(Geri)

Önceki menüye geri döner. 1 saniye veya daha uzun süre basıldığında, çalışan işlev sonlandırılır. Bir program izlerken basıldığında, önceki kanal görünür.

(Oynat/duraklat)

Basıldığında, oynatma kontrolleri görünür. Bu kontrolleri kullanarak, oynayan ortam içeriğini kontrol edebilirsiniz.

(Smart Hub)

İlk Ekranı geri döner.

(Ses Etkileşimi)

Ses Etkileşimi ögesini çalıştırır. Düğmeye basın, sesli bir komut söyleyin ve sonra Ses Etkileşimi ögesini çalıştırmak için düğmeyi bırakın. Bir kez basıldığında, **Ses Etkileşimi** kılavuzu görünür.

- Desteklenen ses etkileşimi dilleri ve özellikler coğrafi bölgeye göre değişebilir.

4 Renkli düğme

Bu renkli düğmeleri, kullanılmakta olan özelliğe özgü ek seçeneklere erişmek için kullanın.

Seç

Odaklanılan bir öğeyi seçer veya çalıştırır. İçerik izlerken basıldığında, ayrıntılı program bilgisi görünür. Yeniden basıldığında, görüntülenen işlevlerden birini seçebilir veya çalıştırabilirsiniz.

VOL (Ses Düzeyi)

Ses düzeyini ayarlamak için düğmeyi yukarı veya aşağı hareket ettirin. Sesi kapatmak için düğmeye basın. 1 saniye veya daha uzun süre basıldığında, **Erişebilirlik Kısayolları** menüsü görünür.

CH (Kanal)

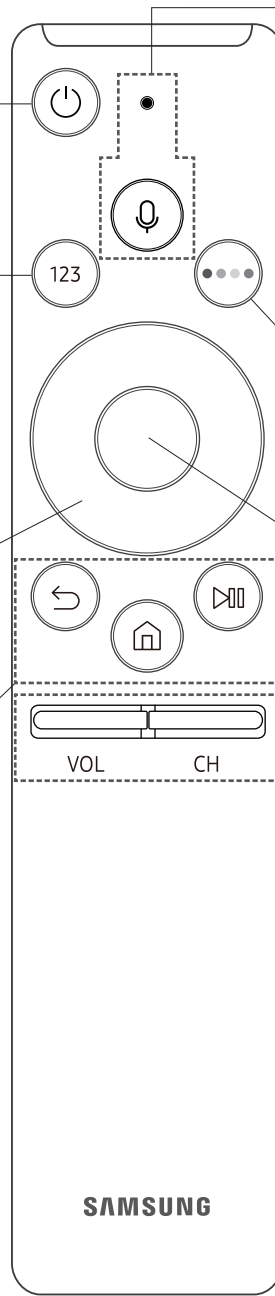

Kanalı değiştirmek için düğmeyi yukarı veya aşağı hareket ettirin. **Kılavuz** ekranını görmek için düğmeye basın.

- 1 saniye veya daha uzun süre basıldığında, **Kanal Listesi** ekranı görünür.

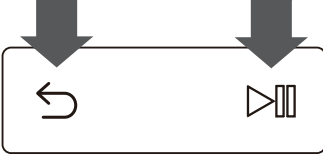

TV'yi Samsung Akıllı Kumanda ile eşleme



TV'yi ilk kez açtığınızda, Samsung Akıllı Kumanda TV'ye otomatik eşlenir. Samsung Akıllı Kumanda TV ile otomatik eşleşmezse onu TV'nin uzaktan kumanda sensörüne yöneltin ve sonra soldaki şekilde gösterildiği gibi  ve  etiketli düğmeleri eşzamanlı olarak 3 saniye veya daha fazla basılı tutun.

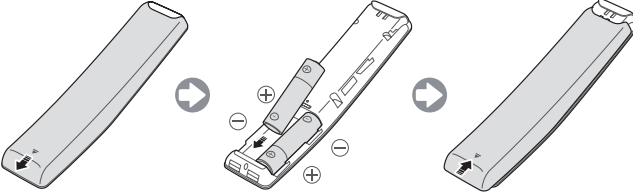

Samsung Smart Remote içine pilleri takma



Pilleri takmak için arka kapağı ok yönünde iterek açın ve sonra şekilde gösterildiği gibi pilleri takın. Pozitif ve negatif uçların doğru yönü gösterdiğinden emin olun.

- Daha uzun pil ömrü için alkalin piller önerilir.

04 Başlangıç Kurulumu

TV ilk etkinleştirildiğinde başlangıç kurulumu iletişim kutusu görünür. Başlangıç kurulumu işlemini bitirmek için ekrandaki talimatları izleyin. Daha sonra  >  **Ayarlar** > **Genel** > **Kurulumu Başlat** menüsünde manuel olarak bu işlemi gerçekleştirebilirsiniz.

- Yükleme başlatmadan önce herhangi bir cihazı HDMI'ye bağlarsanız, Kanal Kaynağı otomatik olarak Set üstü kutusuna değişir.
- Set üstü kutusu öğesini seçmek istiyorsanız, lütfen **Anten Tipi** öğesini seçin.

TV Kumandası Öğesini Kullanma

TV'nin altındaki **TV Kumandası** düğmesiyle TV'yi açabilir ve sonra Kontrol Menü'nü kullanabilirsiniz. **Kumanda menüsü**, TV Açık iken TV Kumandasına basıldığında görünür. Kullanımı hakkında daha fazla bilgi için, aşağıdaki şekle bakın.

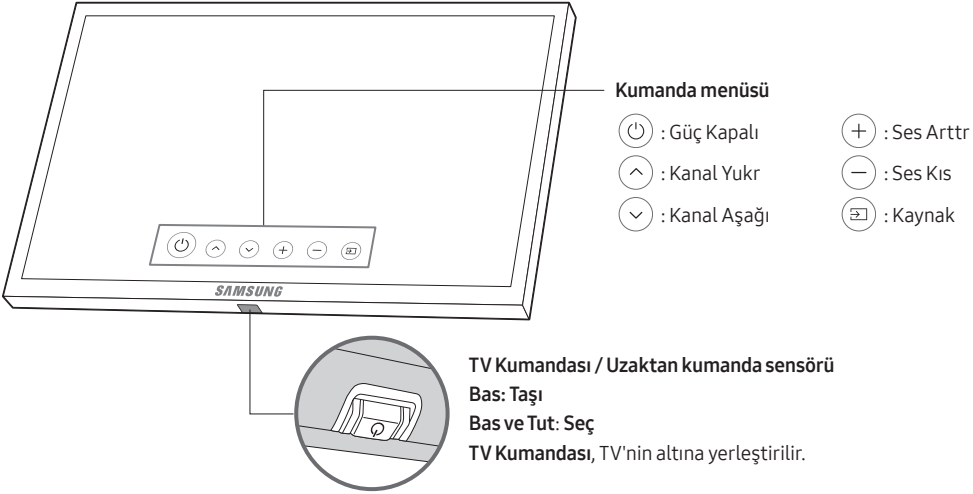

05 Ağa Bağlanma

TV'yi bir ağa bağlama Smart Hub gibi çevrimiçi hizmetlere ve yazılım güncellemelerine erişmenizi sağlar.

Ağ Bağlantısı - Kablosuz

TV'yi Internet'e standart yönlendirici veya modem kullanarak bağlayın.

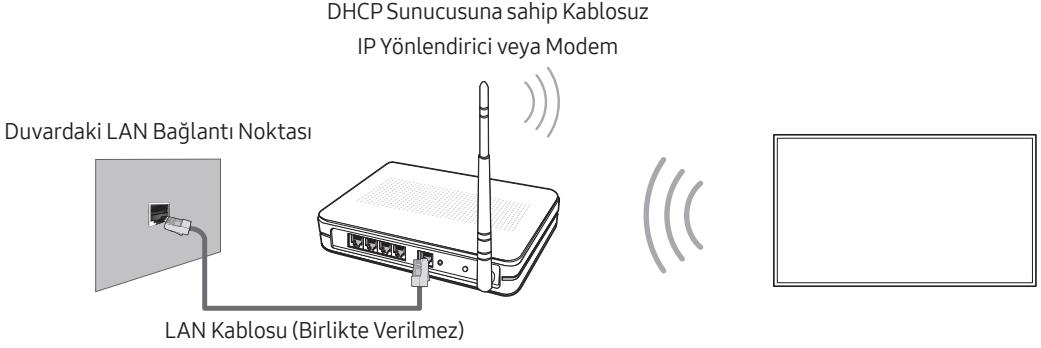

Ağ Bağlantısı - Kablolu

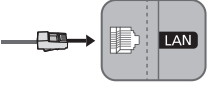

TV'nizi ağınıza bir LAN kablosu kullanarak bağlayın.

- TV, 10 Mb/sn'den az veya bu değere eşit ağ hızlarını desteklemez.
- Bağlantı için Cat 7(*STP tipi) kablo kullanın.
* Shielded Twist Pair

06 Sorun Giderme ve Bakım

Sorun Giderme

TV'nizde bir sorun olduğuna düşünüyorsanız, öncelikle olası sorun ve çözümleri içeren bu listeye bakın. Alternatif olarak, e-Manual'daki Sorun Giderme Bölümünü inceleyin. Bu sorun giderme ipuçlarının hiçbiri işe yaramazsa lütfen "www.samsung.com" sitesini ziyaret edin ve Destek düğmesini tıklatın veya bu kılavuzun arka kapağında listelenen çağrı merkezi ile iletişime geçin.

- TFT LED paneli, karmaşık bir üretim teknolojisi gerektiren alt piksellerden oluşmuştur. Ancak, ekranda birkaç parlak veya karanlık piksel bulunabilir. Bu piksellerin, ürünün performansına bir etkisi olmaz.
- TV'nizi optimum durumda tutmak için, en son yazılıma yükseltin. TV'nin menüsünde **Şimdi Yükselt** veya **Otomatik Güncelleme** işlevlerini kullanın (🏠) > ⚙️ **Ayarlar** > **Destek** > **Yazılım Güncelleme** > **Şimdi Yükselt** veya **Otomatik Güncelleme**).

TV açılmıyor.

- AC güç kablosu fişinin TV'ye ve duvardaki prize düzgün bir şekilde takıldığından emin olun.
- Prizin çalıştığından ve TV'deki güç göstergesinin yandığından ve sürekli kırmızı parladığından emin olun.
- Sorunun uzaktan kumandayla ilgili olmadığından emin olmak için, TV'deki Güç düğmesine basmayı deneyin. TV açılırsa, aşağıdaki "Uzaktan kumanda çalışmıyor" bölümüne bakın.

Harici bir cihazda resim/video/ses yok veya bozuk resim/video/ses var ya da TV'de "Sinyal Zayıf veya Yok" görüntüleniyor veya bir kanal bulamıyorsunuz.

- Cihaza bağlantının doğru olduğundan ve tüm kabloların iyice takıldığından emin olun.
- TV'ye ve harici cihazlara bağlı tüm kabloları çıkarın ve yeniden bağlayın. Mümkünse yeni kablolar deneyin.
- Doğru giriş kaynağının seçildiğini onaylayın (🏠) > **Kaynak**).
- Sorunun TV'den mi yoksa cihazdan mı olduğunu belirlemek için bir TV otomatik testi uygulayın (🏠) > ⚙️ **Ayarlar** > **Destek** > **Otomatik Test** > **Görüntü Testini Başlat** veya **Ses Testini Başlat**).
- Test sonuçları normalse, bağlı cihazların güç kablosunu çıkarıp yeniden takarak cihazları yeniden başlatın. Sorun devam ederse, bağlı cihazın kullanım kılavuzundaki bağlantı kılavuzuna bakın.
- TV bir kablolu yayın veya uydu kutusuna bağlı değilse kanalları aramak için **Otomatik Ayarlama** özgesini çalıştırın (🏠) > ⚙️ **Ayarlar** > **Yayın** > **Otomatik Ayarlama Ayarları** > **Otomatik Ayarlama**).
- Bu işlev yalnızca belirli coğrafi alanlardaki bazı modellerde bulunur.

Uzaktan kumanda çalışmıyor.

- Uzaktan kumandanın Power (Güç) düğmesine bastığınızda TV'deki güç göstergesinin yanıp söndüğünü kontrol edin. Yanıp sönmüyorsa, uzaktan kumandanın pillerini değiştirin.
- Pillerin kutuplarını (+/-) doğru yönde taktığınızdan emin olun.
- Uzaktan kumandayı 1,5 ~ 1,8 m öteden doğrudan TV'ye yöneltmeyi deneyin.
- TV'niz ile bir Samsung Akıllı Kumanda (Bluetooth Uzaktan Kumandası) geldiyse uzaktan kumandayı TV ile eşlediğinizden emin olun.

Kablolu yayın veya set üstü kutusu uzaktan kumandası TV'yi açıp kapatmıyor veya ses düzeyini ayarlamıyor.

- Kablolu yayın veya uydu kutusu uzaktan kumandasını TV'yi çalıştıracak şekilde programlayın. SAMSUNG TV kodu için, Kablolu yayın veya uydu kutusu kullanıcı kılavuzuna bakın.

TV ayarları 5 dakika sonra kayboluyor.

- TV **Perakende Modu** durumundadır. **Genel** Menü'sündeki **Kullanım Modu** öğesini **Ev Modu** olarak değiştirin (🏠 > ⚙️ **Ayarlar** > **Genel** > **Sistem Yöneticisi** > **Kullanım Modu** > **Ev Modu**).



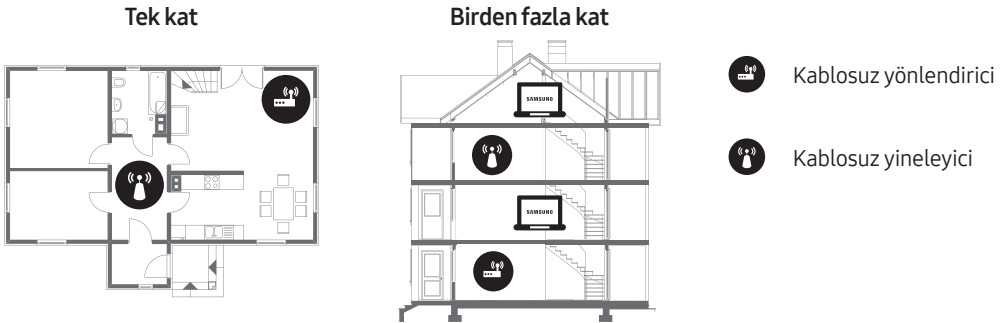

Geçici Wi-Fi

- TV'nin bir ağ bağlantısı olduğundan emin olun (🏠 > ⚙️ **Ayarlar** > **Genel** > **Ağ** > **Ağ Durumu**).
- Wi-Fi şifresinin düzgün girildiğinden emin olun.
- TV ve Modem/Yönlendirici arasındaki mesafeyi kontrol edin. Mesafe 15,2 m'yi aşmamalıdır.
- Kablosuz cihazları kullanmayarak veya kapatarak etkileşimi azaltın. Ayrıca, TV ve Modem/Yönlendirici arasında engeller bulunmadığından doğrulayın. (Cihazlar, kablosuz telefonlar, taş duvarlar/şömineler vb. nedeniyle Wi-Fi gücü azalabilir.)



- ISS'nize başvurun ve yeni Modeminizin/Yönlendiricinizin ve TV'nin Mac adreslerini yeniden kaydetmek için ağ devrenizi sıfırlamalarını isteyin.

Video Uygulaması sorunları (Youtube vb.)

- DNS'yi 8.8.8.8 olarak değiştirin.  >  **Ayarlar** > **Genel** > **Ağ** > **Ağ Durumu** > **IP Ayarları** > **DNS Ayarı** > **Manuel girin** > **DNS Sunucusu** > 8.8.8.8 girin > **Tamam** ögesini seçin.
-  >  **Ayarlar** > **Destek** > **Otomatik Test** > **Smart Hub'ı Sıfırla** ögesini seçerek sıfırlayın.

Uzaktan Destek nedir?

Samsung Uzaktan Destek hizmeti, uzaktan şu işlemleri yapabilen bir Samsung Teknisyeniyle bire bir destek sağlar:

- TV'nizi tanıtar
- Sizin için TV ayarlarını yapar
- TV'nize fabrika sıfırlaması uygular
- Önerilen ürün yazılımı güncellemelerini yükler



Uzaktan Destek nasıl çalışır?

Bir Samsung Teknisyeninin TV'nize uzaktan hizmet vermesini kolayca sağlayabilirsiniz:

1. Samsung Başvuru Merkezi'ni arayın ve uzaktan destek isteyin.
2. TV'nizdeki menüyü açın ve **Destek** bölümüne gidin.
3. **Uzaktan Yönetim** ögesini seçin, sonra servis sözleşmelerini okuyun ve kabul edin. PIN ekranı görüldüğünde, PIN numarasını aracıya sağlayın.
4. Aracı TV'nize erişir.

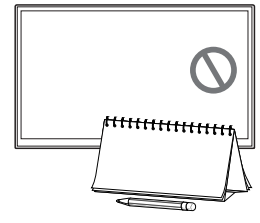
Eko Sensör ve ekran parlaklığı



Eko Sensör, TV'nin parlaklığını otomatik ayarlar. Bu özellik, güç tüketimini azaltmak için odanızdaki ışık miktarını ölçer ve TV'nin parlaklığını otomatik olarak optimize eder. Bunu kapatmak istiyorsanız,  >  **Ayarlar** > **Genel** > **Eko Çözüm** > **Ortam Işığ** **Algılama** ögesine gidin.

- Karanlık bir ortamda TV izlerken ekran çok karanlıksa **Ortam Işığ** **Algılama** işlevi nedeniyle olabilir.
- Sensörü herhangi bir nesneyle engellemeyin. Görüntünün parlaklığını azaltabilir.

Sabit görüntü uyarısı

Ekranında sabit görüntü (jpeg resim dosyaları gibi), sabit görüntü öğeleri (TV kanalı logoları, borsa veya ekranın altında haber başlıkları vb. gibi) veya panorama veya 4:3 görüntü biçiminde programlar görüntülemekten kaçının. Sürekli hareketsiz görüntüler görüntülerseniz, LED ekranda görüntü yanmasına neden olabilir ve görüntü kalitesini etkileyebilir. Bu kötü etkinin gerçekleşme riskini azaltmak için, lütfen aşağıdaki önerileri uygulayın:

- Uzun süre aynı TV kanalını görüntülemekten kaçının.
- Herhangi bir görüntüyü her zaman tam ekranda görüntülemeye çalışın. Mümkün olan en iyi eşleşme için TV'nin görüntü biçimi menüsünü kullanın.
- Görüntü izlerini önlemek için parlaklığı ve kontrastı azaltın.
- Görüntü artığı ve ekran yanmasını azaltmak için TV'nin tüm özelliklerini kullanın. Ayrıntılar için e-Kılavuz'a bakın.

TV'nin bakımı

- TV ekranında bir çıkartma varsa çıkartmayı çıkardıktan sonra kalıntılar kalabilir. Lütfen TV'yi izlemeden önce kalıntıları temizleyin.
- TV'nin dış yüzeyi ve ekranı temizleme sırasında çizilebilir. Dış yüzeyi ve ekranı, çizilmeleri önlemek için yumuşak bir bez kullanarak dikkatle sildiğinizden emin olun.
- TV'nin üzerine doğrudan su veya herhangi bir sıvı püskürtmeyin. Ürüne giren herhangi bir sıvı bir arızaya, yangına veya elektrik çarpmasına yol açabilir.
- Ekranı temizlemek için TV'yi kapatın, sonra paneldeki leke ve parmak izlerini yavaşça bir mikro fiber bezle silin. TV'nin gövdesini veya panelini az miktarda suyla nemlendirilmiş, mikro fiber bir bezle temizleyin. Daha sonra nemi kuru bir bezle silin. Temizlerken, panele zarar verebileceğinden panelin yüzeyine aşırı güç uygulamayın. Kesinlikle yanıcı sıvılar (benzen, tiner vb.) veya bir temizlik maddesi kullanmayın. İnatçı lekeler için bir mikrofiber bez üzerine az miktarda ekran temizleyici püskürtün ve sonra lekeyi silmek için bezi kullanın.

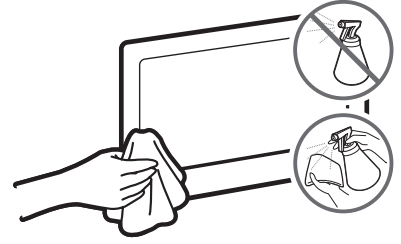

07 Teknik Özellikler ve Diğer Bilgiler

Teknik Özellikler

Model Adı	UE55MU9000TXXK	UE65MU9000TXXK
Ekran Çözünürlüğü	3840 x 2160	3840 x 2160
Ekran Boyutu (Çapraz)	55 inç (138 cm)	65 inç (163 cm)
Ses (Çıkış)	40 W	40 W
Döner Stand (Sol / Sağ)	0°	0°
Boyutlar (G x Y x D)		
Gövde	1229,4 x 712,4 x 46,3 mm	1448,2 x 835,8 x 47,6 mm
Stand dahil	1229,4 x 795,3 x 351,0 mm	1448,2 x 924,1 x 416,1 mm
Ağırlık		
Stand Olmadan	17,8 kg	26,3 kg
Stand Dahil	20,1 kg	29,0 kg

Çevre Koşulları

Çalışma Sıcaklığı	10°C ila 40°C (50°F ila 104°F) arası
Çalışma Nemi	%10 ila %80 arası, yoğunlaşmayan
Depolama Sıcaklığı	-20°C ila 45°C (-4°F ila 113°F) arası
Depolama Nemi	%5 ila %95 arası, yoğunlaşmayan



- Tasarım ve teknik özellikler önceden haber verilmeden değiştirilebilir.
- Güç kaynağı ve güç tüketimi hakkında daha fazla bilgi için ürün üzerindeki derecelendirme etiketine bakın.
- Tipik güç tüketimi IEC 62087'ye göre ölçülmüştür.
- Derecelendirme etiketini kapak terminalinin içinde görebilirsiniz.

Güç tüketimini azaltma

TV'yi kapattığınızda, Bekleme moduna girer. Bekleme modunda, küçük bir miktar güç çekmeye devam eder. TV'yi uzun süre kullanmayı düşünmüyorsanız, güç tüketimini azaltmak için güç kablosunu fişten çıkarın.

Lisanslar

 DOLBY AUDIO™

 dts®
Premium Sound | 5.1

 DOLBY
HD

POWERED BY
QUICKSET®

 rovi guide

 HDMI™
HIGH-DEFINITION MULTIMEDIA INTERFACE

The terms HDMI and HDMI High-Definition Multimedia Interface, and the HDMI Logo are trademarks or registered trademarks of HDMI Licensing LLC in the United States and other countries.

Öneri - Yalnızca AB



İşbu belge ile Samsung Electronics, bu TV'nin 1999/5/EC Direktifinin esas gerekliliklerine ve diğer ilgili hükümlerine uygun olduğunu beyan eder.

Resmi Uyumluluk Beyanı <http://www.samsung.com> adresinde bulunabilir; Destek > Ürün Desteği Ara bölümüne gidin ve model adını girin.

Bu ekipman, yalnızca iç mekanlarda kullanılabilir.

Bu ekipman, tüm AB ülkelerinde çalıştırılabilir.



Bu Ürünün Doğru Şekilde Elden Çıkarılması (Atık Elektrikli ve Elektronik Aletler)

(Ayrı toplama sistemleri olan ülkeler içindir)

Ürün, aksesuarlar veya kitapçık üzerindeki bu işaret, ürünün ve elektronik aksesuarlarının (örn. şarj cihazı, kulaklık, USB kablosu) kullanım süresi sonunda diğer ev atıkları ile birlikte atılmaması gerektiğini belirtir. Atıkların kontrolsüz şekilde elden çıkarılmasından doğabilecek çevre ve insan sağlığı üzerindeki olası zararları önlemek için, lütfen bu ürünleri diğer atık türlerinden ayırın ve sorumlu davranarak malzeme kaynaklarının sürdürülebilir yeniden kullanımını kolaylaştırın.

Ürünü evde kullananlar, bu ürünlerin çevreye dost şekilde geri dönüşümünü sağlamakla ilgili ayrıntılar için ürünü satın aldıkları bayi ya da yerel yönetim ofisleriyle irtibat kurmalıdır.

Ticari kullanıcılar tedarikçilerine başvurmalı ve satın alma sözleşmesinin hüküm ve koşullarını kontrol etmelidir. Bu ürün ve elektronik aksesuarlar, elden çıkarılırken diğer ticari atıklarla karıştırılmamalıdır.

Bu üründeki pilleri doğru şekilde elden çıkarma

(Ayrı toplama sistemleri olan ülkeler içindir)

Pil, kılavuz veya ambalaj üzerindeki bu işaret, bu üründeki pillerin kullanım süresi sonunda diğer ev atıkları ile birlikte atılmaması gerektiğini belirtir. Belirtildiği durumda, Hg, Cd veya Pb kimyasal sembolleri pilin EC Direktifi 2006/66'daki referans seviyelere göre yüksek civa, kadmiyum ve kurşun içerdiğini gösterir. Piller doğru şekilde çöpe atılmazlarsa, bu maddeler insan sağlığına ya da çevreye zarar verebilir.

Doğal kaynakları korumak ve malzeme yeniden kullanımını desteklemek için, lütfen pilleri diğer atık türlerinden ayırın ve bölgenizdeki boş pil geri dönüş sistemi ile geri dönüştürün.

Samsung'un çevre taahhütleri ve REACH, WEEE, Piller gibi ürüne özel mevzuat yükümlülükleri hakkında bilgi için bkz. http://www.samsung.com/uk/aboutsamsung/samsungelectronics/corporatecitizenship/data_corner.html

UYARI - YANGININ YAYILMASINI ÖNLEMEK İÇİN, MUMLARI VEYA AÇIK ALEV İÇEREN DİĞER ÖĞELERİ BU ÜRÜNDEN HER ZAMAN UZAK TUTUN.



İthalatçı Firma

SAMSUNG

SAMSUNG Electronics İstanbul Pazarlama ve Ticaret LTD.ŞTİ.

Flatofis İstanbul İş Merkezi, Otakçılar Cad. Bina

No: 78, Kat:3, No: B3, 34050, Eyüp, İstanbul / Türkiye

Tel: (0212) 467 06 00

AEEE Yönetmeliğine Uygundur



Bu ürünün ortalama yaşam süresi 10 yıldır.

İmalatçı	SAMSUNG ELECTRONICS CO., LTD. (Maetan dong) 129, Samsung-ro Yeongtong-gu, Suwon-si, Gyeonggi-do 443-742, Korea Tel: +82-2-2255-0114 / Fax: +82-2-2255-0117
LVD	Korea Testing Laboratory (KTL) Nemko Korea Co., Ltd. UL (Demko) Korea, Ltd. TÜV Rheinland Korea Ltd.
EMC	DT&C Co., Ltd. KCTL Inc. CTK Co., Ltd. ONETECH Corp. Nemko Korea Co., Ltd. SGS Korea Co., Ltd. CS & Environment Centre of Samsung Electronics Co., Ltd.
Korea Testing Laboratory (KTL)	87, Digital-ro 26-gil, Guro-gu, Seoul 152-718 KOREA, REPUBLIC OF Tel: + 82-2-860-1309
UL (Demko) Korea, Ltd.	#808, Manhattan Building, 36-2 Yeouido-Dong, Yeongdeungpo-Gu, Seoul 150-749, Korea Tel: + 82-2-2009-9100
TÜV Rheinland Korea Ltd.	Test Center 4F, E&C Venture Dream Tower 6, 197-28, Guro-dong, Guro-gu 152-719 Seoul KOREA, REPUBLIC OF Tel: + 82-2-860-9941
DT&C Co., Ltd.	42, Yurim-ro, 154 beon-gil, Cheoin-gu, Yongin-si, Gyeonggi-do, 449-935, Korea Tel: + 82-31-321-2664
KCTL Inc.	65, Sinwon-ro, Yeongtong-gu, Suwon-si, Gyeonggi-do, 443-390, Korea Tel: + 82-70-5008-1021
CTK Co., Ltd.	113, Yejik-ro, Cheoin-gu, Yongin-si, Gyeonggi-do, Korea Tel: + 82-31-339-9970
ONETECH Corp.	43-14, Jinsaegol-gil, Chowol-eup, Gwangju-si, Gyeonggi-do 464-862 Korea (301-14 Daessangnyeong-ri) Tel: + 82-31-799-9500
Nemko Korea Co., Ltd.	153, Osan-Ro, Mohyeon-Myeon, Cheoin-Gu, Yongin-Si, Gyeonggi-Do 449-852 KOREA, REPUBLIC OF Tel: + 82-31-330-1700
SGS Korea Co., Ltd.	Giheung1 - 35, Giheungdanji-ro 121beon-gil, Giheung-gu, Yongin-si, Gyeonggi-do, Korea Tel: + 82-31-8007-5301 Giheung2 - 23, Giheungdanji-ro 24beon-gil, Giheung-gu, Yongin-si, Gyeonggi-do, Korea Tel: + 82-31-548-0711
CS & Environment Centre of Samsung Electronics Co., Ltd.	(Maetan-Dong) 129, Samsung-ro, Yeongtong-gu, Suwon-si, Gyeonggi-do, 443-742, Korea Tel: + 82-31-277-7752

Avant de lire le présent manuel de l'utilisateur

Ce téléviseur est fourni avec le présent manuel de l'utilisateur et un manuel électronique intégré.

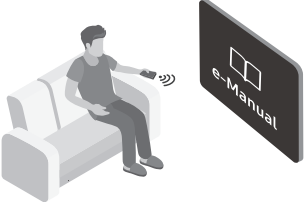

Avant de lire le présent manuel de l'utilisateur, lisez les informations suivantes :

	Guide d'utilisation	Lisez le manuel de l'utilisateur fourni pour obtenir des informations sur la sécurité, l'installation, les accessoires, la configuration initiale et les spécifications du produit.
	e-Manual	Pour en savoir plus sur ce téléviseur, lisez le manuel électronique intégré au produit. <ul style="list-style-type: none">• Pour ouvrir le manuel électronique,  >  Paramètres > Assistance > Ouvrir e-Manual



Vous pouvez télécharger le manuel de l'utilisateur sur le site Web et le consulter sur votre PC ou votre appareil mobile.

Apprendre à utiliser les fonctions d'assistance du manuel électronique

- Certains écrans de menu ne sont pas accessibles depuis le manuel électronique.







	(Recherche)	Choisissez un élément parmi les résultats de la recherche pour charger la page correspondante.
	(Index)	Sélectionnez un mot-clé pour accéder à la page appropriée.
	(Regardé récemment)	Sélectionnez une rubrique dans la liste des rubriques récemment consultées.

Apprendre à utiliser les boutons qui apparaissent dans les rubriques du manuel électronique

	(Essayer)	Permet d'accéder à l'option de menu correspondante et d'expérimenter la fonction directement.
	(Associer)	Permet d'accéder à une rubrique à laquelle une page du manuel électronique fait référence.

Avertissement ! Consignes de sécurité importantes

Veillez lire les consignes de sécurité avant d'utiliser le téléviseur.

ATTENTION			Produit de classe II : Ce symbole indique qu'aucun raccordement de sécurité à la terre (prise de terre) n'est requis.
RISQUE DE CHOC ÉLECTRIQUE. NE PAS OUVRIR.			
ATTENTION : POUR REDUIRE LES RISQUES D'ELECTROCUTION, NE RETIREZ PAS LE COUVERCLE (NI LE PANNEAU ARRIERE). AUCUNE DES PIECES SITUÉES A L'INTERIEUR DU PRODUIT NE PEUT ETRE REPARÉE PAR L'UTILISATEUR. POUR TOUT DEPANNAGE, ADRESSEZ-VOUS A UN SPECIALISTE.			Tension CA : La tension nominale indiquée par ce symbole est une tension CA.
	Ce symbole indique que ce produit est alimenté par haute tension. Il est dangereux de toucher la moindre pièce située à l'intérieur de ce produit.		Tension CC : La tension nominale indiquée par ce symbole est une tension CC.
	Ce symbole indique qu'une documentation importante relative au fonctionnement et à l'entretien est fournie avec le produit.		Avertissement. Consulter le mode d'emploi : ce symbole avertit l'utilisateur qu'il doit consulter le manuel d'utilisation pour en savoir plus sur les informations relatives à la sécurité.

- Les fentes et les ouvertures aménagées dans le boîtier ainsi qu'à l'arrière et en dessous de l'appareil assurent la ventilation de ce dernier. Afin de garantir le bon fonctionnement de l'appareil et d'éviter les risques de surchauffe, ces fentes et ouvertures ne doivent être ni obstruées ni couvertes.
 - Ne placez pas l'appareil dans un environnement clos tel qu'une bibliothèque ou une armoire encastrée, sauf si une ventilation adéquate est prévue.
 - Ne placez pas l'appareil à proximité ou au-dessus d'un radiateur ou d'une bouche de chauffage, ni dans un endroit exposé à la lumière directe du soleil.
 - Ne placez pas de récipients contenant de l'eau (vases, etc.) sur l'appareil afin d'éviter tout risque d'incendie ou de choc électrique.
- N'exposez pas l'appareil à la pluie et ne le placez pas à proximité d'une source d'eau, par exemple, une baignoire, un lavabo, un évier, un bac de lavage, un sous-sol humide, une piscine, etc. Si l'appareil vient à être mouillé par accident, débranchez-le et contactez immédiatement un revendeur agréé.
- Cet appareil fonctionne sur piles. Dans un souci de préservation de l'environnement, la réglementation locale en vigueur peut prévoir des mesures spécifiques de mise au rebut des piles usagées. Veuillez contacter les autorités compétentes afin d'obtenir des informations sur la mise au rebut ou le recyclage des piles.
- Evitez de surcharger les prises murales, les rallonges et les adaptateurs, car cela entraîne un risque d'incendie ou de choc électrique.
- Les cordons d'alimentation doivent être déroulés de sorte qu'aucun objet placé sur ou contre eux ne les chevauche ni les pince. Accordez une attention particulière aux cordons au niveau de l'extrémité des fiches, des prises murales et de la sortie de l'appareil.

- En cas d'orage, d'absence ou de non-utilisation de votre appareil pendant une longue période, débranchez-le de la prise murale, de même que l'antenne ou le système de câbles. Ces précautions éviteront que l'appareil ne soit endommagé par la foudre ou par des surtensions.
- Avant de raccorder le cordon d'alimentation CA à la prise de l'adaptateur CC, vérifiez que la tension indiquée sur ce dernier correspond bien à la tension délivrée par le réseau électrique local.
- N'insérez jamais d'objet métallique dans les parties ouvertes de cet appareil. Vous pourriez vous électrocuter.
- Afin d'éviter tout risque d'électrocution, ne mettez jamais les doigts à l'intérieur de l'appareil. Seul un technicien qualifié est habilité à ouvrir cet appareil.
- Veillez à brancher correctement et complètement le cordon d'alimentation. Lorsque vous débranchez le cordon d'alimentation d'une prise murale, tirez toujours sur la fiche du cordon d'alimentation. Ne le débranchez jamais en tirant sur le cordon d'alimentation. Ne touchez pas le cordon d'alimentation si vous avez les mains mouillées.
- Si l'appareil ne fonctionne pas normalement, en particulier s'il émet des odeurs ou des sons anormaux, débranchez-le immédiatement et contactez un revendeur ou un centre de dépannage agréé.
- Si vous prévoyez de ne pas utiliser le téléviseur ou de vous absenter de chez vous pendant une période prolongée, veillez à retirer la fiche d'alimentation de la prise (en particulier si des enfants, des personnes âgées ou des personnes handicapées restent seuls au domicile).
 - L'accumulation de poussière peut amener le cordon d'alimentation à produire des étincelles et de la chaleur ou l'isolation à se détériorer, entraînant un risque de fuite électrique, d'électrocution et d'incendie.
- Si vous prévoyez d'installer le téléviseur dans un endroit exposé à la poussière, à des températures faibles ou élevées, à une forte humidité ou à des substances chimiques, ou dans un endroit où il fonctionnera 24/24 heures, comme dans un aéroport ou une gare ferroviaire, contactez un centre de service Samsung agréé pour obtenir des informations. Faute de quoi, votre téléviseur pourrait subir de graves dommages.
- N'utilisez que des fiches et des prises murales correctement reliées à la terre.
 - Une mise à la terre incorrecte peut entraîner des chocs électriques ou endommager l'appareil (appareils de classe I uniquement).
- Pour éteindre complètement cet appareil, débranchez-le de la prise murale. Assurez-vous que la prise murale et la fiche d'alimentation sont facilement accessibles afin de pouvoir débrancher l'appareil rapidement si nécessaire.
- Rangez les accessoires (piles, etc.) dans un endroit hors de portée des enfants.
- Veillez à ne pas faire tomber le produit ni à lui donner des coups. Si le produit est endommagé, débranchez le cordon d'alimentation et contactez un centre de service Samsung.
- Pour nettoyer l'appareil, retirez le cordon d'alimentation de la prise murale et nettoyez le produit à l'aide d'un chiffon doux et sec. N'utilisez aucune substance chimique, telle que la cire, le benzène, l'alcool, des solvants, des insecticides, des désodorisants, des lubrifiants ou des détergents. Ces substances chimiques peuvent altérer l'aspect du téléviseur ou effacer les imprimés se trouvant sur celui-ci.
- N'exposez pas l'appareil aux gouttes ni aux éclaboussures.
- Ne vous débarrassez pas des piles en les brûlant.
- Les piles ne doivent pas être court-circuitées, démontées ni subir de surchauffe.
- Le remplacement des piles de la télécommande par un type de piles inapproprié présente un risque d'explosion. Ne les remplacez que par des piles du même type.

* Les schémas et illustrations contenus dans ce manuel d'utilisation sont fournis uniquement à titre de référence. L'aspect réel du produit peut être différent. La conception et les spécifications du produit sont susceptibles d'être modifiées sans préavis.

Les langues de la CEI (russe, ukrainien, kazakh) ne sont pas disponibles pour ce produit, car il est fabriqué pour des clients de l'UE.

Sommaire

Avant de lire le présent manuel de l'utilisateur	2
Avertissement ! Consignes de sécurité importantes	3

01 Contenu de la boîte

02 Installation du téléviseur

Fixation du téléviseur à un mur	7
Ventilation adaptée de votre téléviseur	8
Fixation du téléviseur sur le socle	8
Précautions de sécurité : Fixer le téléviseur au mur pour éviter toute chute	9

03 Les Samsung Smart Remote

Pairage du téléviseur au Samsung Smart Remote	11
Mise en place des piles dans la Samsung Smart Remote	11

04 Configuration initiale

Utilisation de contrôleur TV	12
------------------------------	----

05 Connexion à un réseau

Connexion réseau - Sans fil	13
Connexion réseau - Câble	13

06 Résolution des problèmes et entretien

Résolution des problèmes	14
Qu'est que l'assistance à distance ?	16
Capteur Eco et luminosité de l'écran	16
Avertissement relatif aux images fixes	17
Entretien du téléviseur	17

07 Spécifications et informations supplémentaires

Caractéristiques techniques	18
Conditions ambiantes	18
Réduction de la consommation d'énergie	19
Licences	19

01 Contenu de la boîte

Vérifiez que vous avez bien reçu les éléments suivants avec votre téléviseur. S'il manque des éléments, contactez votre revendeur.

- Samsung Smart Remote & piles (AA x 2)
- Guide d'utilisation
- Câble d'alimentation TV
- Carte de garantie / Guide réglementaire (non disponible dans tous les pays)
- Tissu de nettoyage



One Connect/câble One Connect

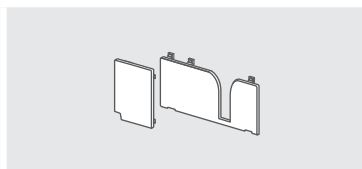

Coque de protection



Adaptateur pour support mural

- Les couleurs et les formes des éléments peuvent varier en fonction des modèles.
- Il est possible d'acheter séparément les câbles non fournis.
- Vérifiez qu'aucun accessoire n'est caché derrière ou dans l'emballage lorsque vous ouvrez la boîte.

Des frais d'administration peuvent vous être facturés dans les situations suivantes :

- (a) Un technicien intervient à votre demande alors que le produit ne comporte aucun défaut (c.-à-d. vous n'avez pas lu le manuel d'utilisation).
- (b) Vous amenez le produit dans un centre de réparation alors que le produit ne comporte aucun défaut (c.-à-d. vous n'avez pas lu le manuel d'utilisation).

Le montant des frais d'administration vous sera communiqué avant la visite du technicien.



Avertissement : les écrans peuvent être endommagés par une pression directe lorsqu'ils sont incorrectement manipulés. Il est recommandé de soulever le téléviseur par les bords, comme indiqué.



02 Installation du téléviseur

Fixation du téléviseur à un mur



Si vous fixez ce téléviseur sur un mur, suivez exactement les instructions du fabricant. S'il n'est pas fixé correctement, le téléviseur peut glisser ou tomber et provoquer des blessures graves à des enfants ou des adultes ainsi que des dommages au téléviseur.

Pour les modèles fournis avec un adaptateur de montage mural, procédez à l'installation en suivant les étapes illustrées ci-dessous avant de fixer le kit de montage mural.

- Reportez-vous au Manuel d'installation inclus dans le kit de montage mural Samsung.

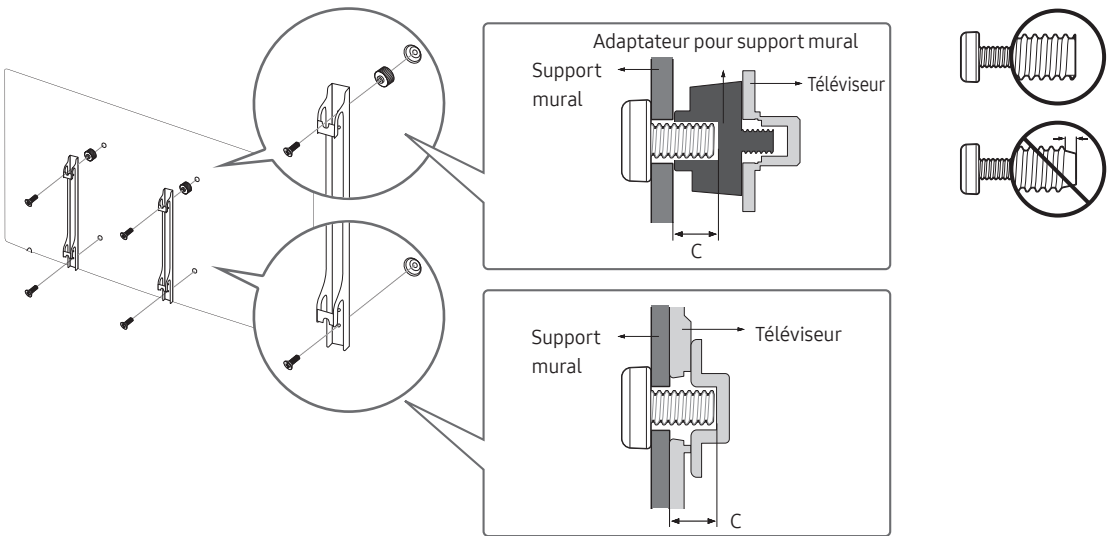

- Samsung Electronics ne saurait être tenue responsable d'un endommagement du produit ou d'une blessure si vous choisissez d'effectuer vous-même l'installation murale.
- Vous pouvez installer le support mural sur un mur solide et perpendiculaire au sol. Avant de le fixer sur une autre surface que des plaques de plâtre, veuillez contacter votre revendeur le plus proche pour obtenir des informations supplémentaires. Si vous installez le téléviseur au plafond ou sur un mur incliné, il risque de tomber et de provoquer de graves blessures.
- Les dimensions standard des kits de montage mural sont indiquées dans le tableau de la page suivante.
- Si vous installez un support mural tiers, la longueur des vis que vous pouvez utiliser pour fixer le téléviseur sur le support mural est indiquée dans la colonne C du tableau de la page suivante.
- Lors de l'installation d'un kit de montage mural, nous vous recommandons de fixer les quatre vis VESA.
- Si vous souhaitez installer un kit de montage mural qui se fixe au mur au moyen de deux vis supérieures uniquement, veuillez à utiliser un kit de montage mural Samsung compatible avec ce type d'installation. (Il se peut que ce type de kit de montage mural ne soit pas disponible à l'achat dans certaines régions.)

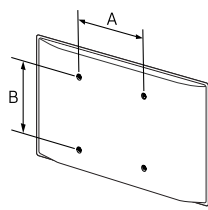
Taille du téléviseur en pouces	Spécifications VESA pour trou de vis (A * B) en millimètres	C (mm)	Vis standard	Quantité	
55 ~ 65	400 x 400	13 ~ 15	M8	4	



N'installez pas le kit de montage mural lorsque le téléviseur est allumé. Vous risqueriez de vous électrocuter.

- N'utilisez pas de vis plus longues que la dimension standard ou non conformes aux caractéristiques des vis VESA standard. Des vis trop longues pourraient endommager l'intérieur du téléviseur.
- Pour les fixations murales non conformes aux caractéristiques des vis VESA standard, la longueur des vis peut varier, selon les caractéristiques de la fixation murale.
- Ne serrez pas les vis trop fermement. Cela pourrait endommager l'appareil ou provoquer sa chute, entraînant des blessures. Samsung ne peut être tenue responsable de ce type d'accident.
- Samsung ne peut être tenue responsable de tout dommage au produit ou préjudice corporel en cas d'utilisation d'un support mural autre qu'un support VESA ou d'un support mural non spécifié, ou si l'utilisateur ne suit pas les instructions d'installation du produit.
- N'inclinez pas le téléviseur de plus de 15 degrés.
- Deux personnes sont nécessaires pour fixer le téléviseur au mur.

Ventilation adaptée de votre téléviseur

Lorsque vous installez votre téléviseur, maintenez une distance d'au moins 10 cm entre le téléviseur et d'autres objets (murs, côtés d'armoire, etc.) pour permettre une ventilation adéquate. Le fait de ne pas garantir une ventilation adaptée peut entraîner une augmentation de la température interne du produit, ce qui peut l'endommager ou provoquer un incendie.

Lors de l'installation de votre téléviseur sur un pied ou un support mural, nous vous conseillons vivement d'utiliser uniquement des pièces fournies par Samsung Electronics. L'utilisation de pièces fournies par un autre fabricant peut entraîner une défaillance du produit ou sa chute, ce qui pourrait vous blesser.

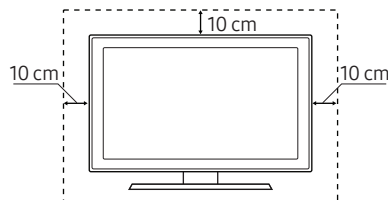
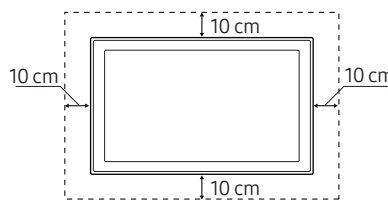
Installation sur un socle	Installation sur un support mural
	

Fixation du téléviseur sur le socle

Vérifiez que vous disposez de tous les accessoires illustrés, et veillez à monter le socle en respectant les instructions de montage fournies.

Précautions de sécurité : Fixer le téléviseur au mur pour éviter toute chute



Attention : si vous tirez ou poussez le téléviseur ou si vous grimpez dessus, il risque de tomber. Veillez notamment à ce que vos enfants ne se suspendent pas au téléviseur ni le déséquilibrent. Cela pourrait faire basculer le téléviseur et occasionner des blessures graves, voire entraîner la mort. Respectez toutes les précautions de sécurité indiquées dans la brochure relative à la sécurité fournie avec votre téléviseur. Pour une stabilité et une sécurité accrues, vous pouvez acheter et installer le dispositif antichute comme décrit ci-dessous.



AVERTISSEMENT : N'installez jamais de téléviseur dans un endroit instable. Le téléviseur pourrait tomber et causer de graves blessures, voire entraîner la mort. De nombreuses blessures, en particulier aux enfants, peuvent être évitées en prenant de simples précautions telles que :

- Utiliser des armoires ou des socles recommandés par le fabricant du téléviseur.
- Utiliser exclusivement du mobilier pouvant supporter en toute sécurité le téléviseur.
- S'assurer que le téléviseur n'est pas juché au bord du meuble sur lequel il se trouve.
- Ne pas placer le téléviseur sur des meubles hauts (armoires, bibliothèques, etc.) sans ancrer le meuble et le téléviseur dans un support approprié.
- Ne pas placer le téléviseur sur du tissu ou d'autres matériaux pouvant se trouver entre le téléviseur et le meuble sur lequel il se trouve.
- Informer les enfants des dangers auxquels ils s'exposent en montant sur des meubles pour atteindre le téléviseur ou ses commandes.

Si vous décidez de conserver le téléviseur remplacé et de le placer ailleurs, prenez les mêmes précautions que pour le nouveau téléviseur.

Conseils pour éviter toute chute du téléviseur

1. Fixez solidement des supports au mur à l'aide de vis adaptées. Assurez-vous que les vis sont fermement fixées au mur.
 - En fonction du type de mur, il est possible que vous ayez besoin de matériel supplémentaire, tel que des chevilles murales.
2. Fixez solidement des supports au téléviseur à l'aide de vis de la bonne taille.
 - Pour consulter les caractéristiques des vis, reportez-vous à la section sur les vis standard du tableau figurant sous « Fixation du téléviseur à un mur ».
3. Reliez les fixations du téléviseur et celles placées au mur à l'aide d'un solide cordon que vous attachez fermement.
 - Placez le téléviseur à proximité du mur afin qu'il ne bascule pas vers l'arrière.
 - Placez le cordon de façon à ce que les supports fixés au mur soient placés à la même hauteur ou plus bas que ceux fixés sur le téléviseur.

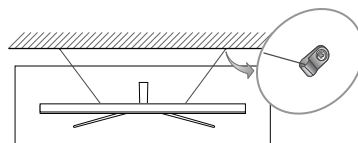
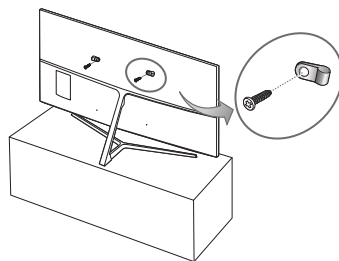

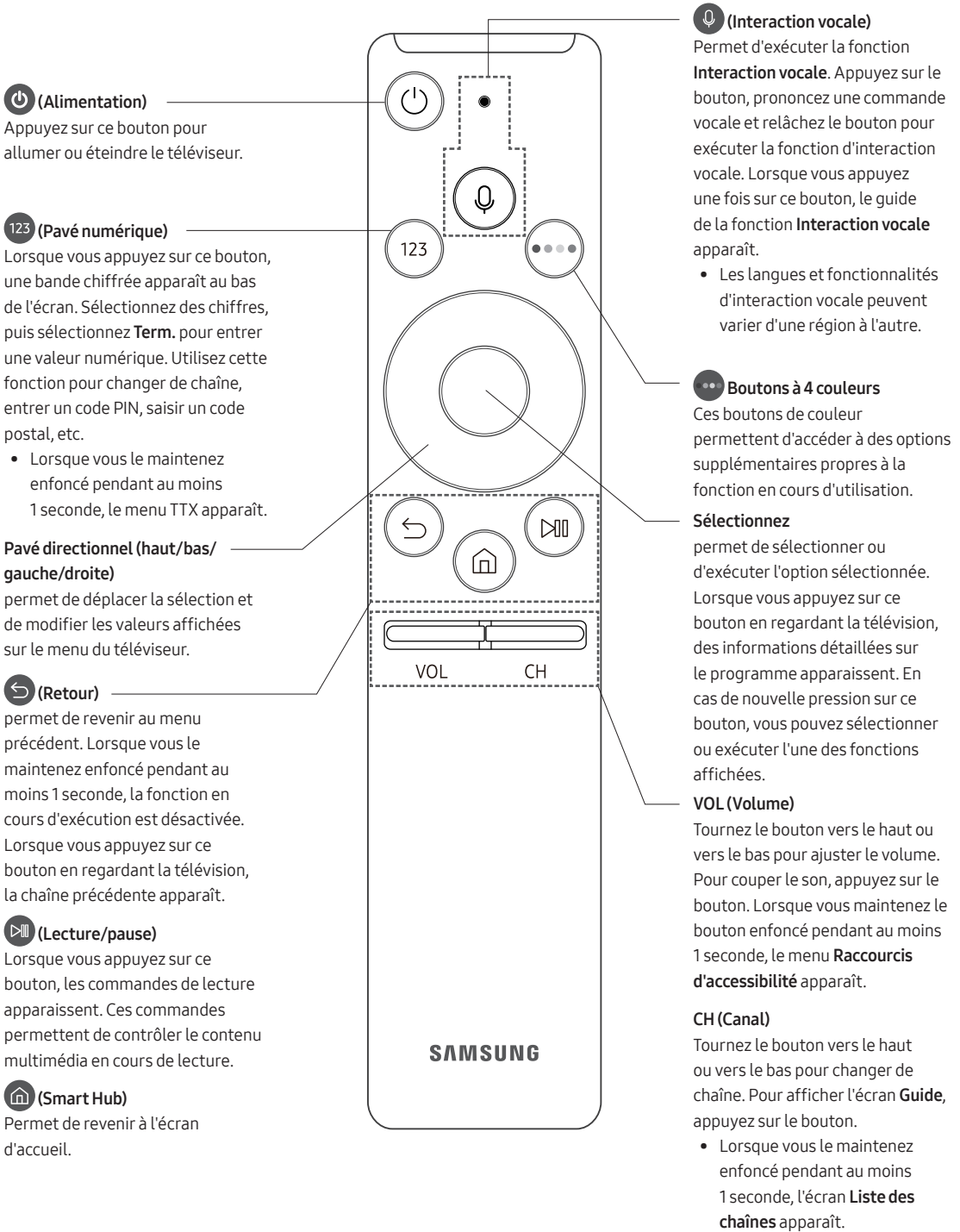

03 Les Samsung Smart Remote

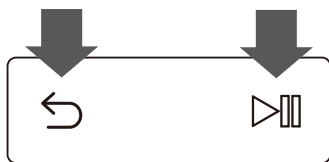

Pairage du téléviseur au Samsung Smart Remote



Quand vous allumez votre téléviseur pour la première fois, le Samsung Smart Remote se paire automatiquement au téléviseur. Si la Samsung Smart Remote ne se paire pas automatiquement au téléviseur, dirigez-la vers le capteur de télécommande du téléviseur, puis maintenez simultanément les boutons  et  enfoncés (schéma à gauche) pendant au moins 3 secondes.

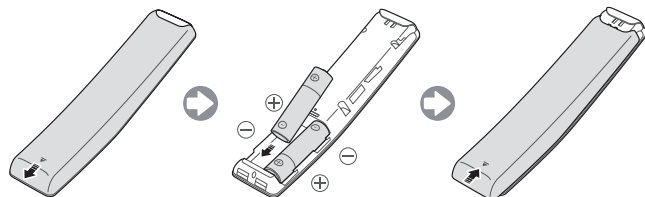

Mise en place des piles dans la Samsung Smart Remote



Pour installer les piles, ouvrez le cache arrière en appuyant dessus dans le sens de la flèche, puis insérez les piles comme illustré sur le schéma. Assurez-vous que les côtés positifs et négatifs sont dans le bon sens.

- Nous vous recommandons d'utiliser des piles alcalines pour une autonomie optimale.

04 Configuration initiale

La boîte de dialogue de configuration initiale s'affiche lors de la première activation du téléviseur. Suivez les instructions affichées à l'écran pour terminer la procédure de configuration initiale. Vous pouvez effectuer cette opération manuellement plus tard dans le menu  >  **Paramètres** > **Général** > **Démarrer la configuration**.

- Si vous connectez un périphérique sur HDMI1 avant de commencer l'installation, la Source des chaînes passe automatiquement sur Décodeur.
- Si vous ne souhaitez pas sélectionner Boîtier décodeur, veuillez sélectionner **Antenne**.

Utilisation de contrôleur TV

Vous pouvez allumer le téléviseur au moyen du bouton **contrôleur TV** situé au bas du téléviseur, puis utiliser le menu Control. Le **Menu de contrôle** apparaît lorsque vous appuyez sur le bouton TV Controller alors que le téléviseur est allumé. Pour plus d'informations sur son utilisation, consultez l'illustration ci-dessous.

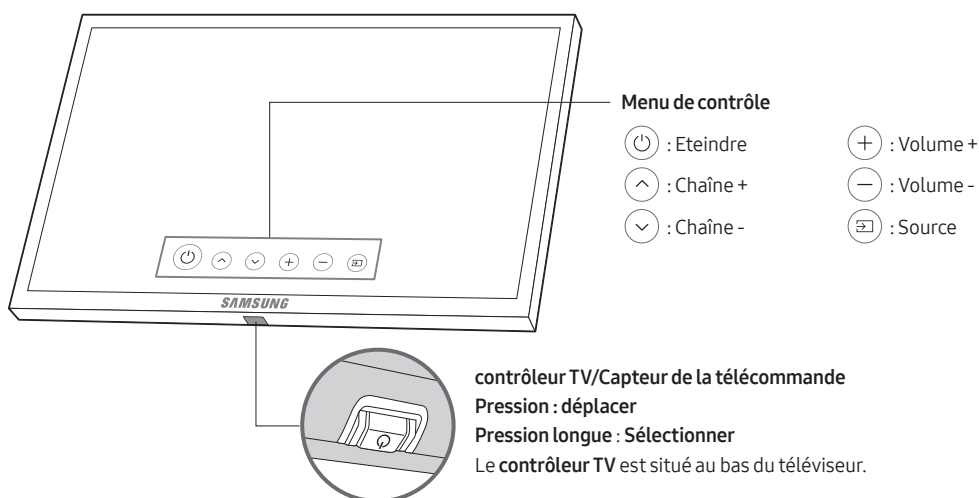

05 Connexion à un réseau

La connexion du téléviseur à un réseau vous permet d'accéder à des services en ligne comme Smart Hub ainsi qu'à des mises à jour logicielles.

Connexion réseau - Sans fil

Connectez le téléviseur à Internet à l'aide d'un routeur ou modem standard.

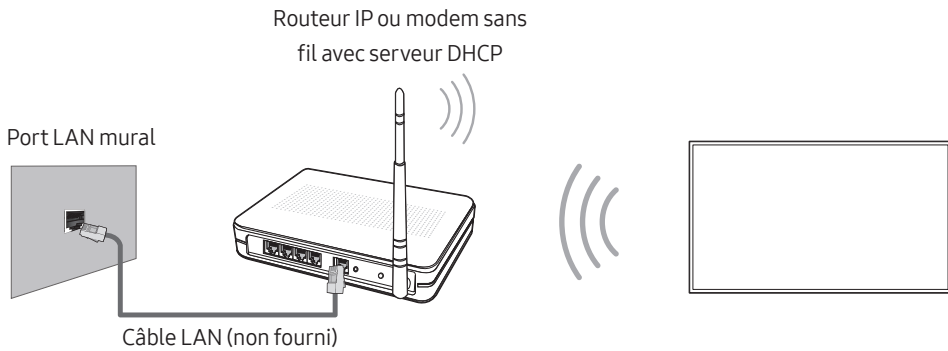

Connexion réseau - Câble

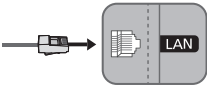

Connectez votre téléviseur à votre réseau à l'aide d'un câble LAN.

- Le téléviseur ne prend pas en charge des vitesses de réseau inférieures ou égales à 10 Mbit/s.
- Utilisez le câble Cat 7(type *STP) pour la connexion.
* Shielded Twist Pair

06 Résolution des problèmes et entretien

Résolution des problèmes

En cas de problème, commencez par consulter la liste des problèmes potentiels et de leurs solutions. Vous pouvez également vous référer à la section Résolution des problèmes du manuel électronique. Si aucune de ces solutions de dépannage ne s'applique à votre problème, rendez-vous sur le site "www.samsung.com/fr" et cliquez sur Assistance, ou contactez le centre d'appels dont les coordonnées figurent sur la dernière page de ce manuel.

- Ce téléviseur LED TFT utilise des sous-pixels dont la fabrication nécessite une technologie sophistiquée. Il se peut toutefois que quelques points clairs ou sombres apparaissent à l'écran. Ils n'ont aucune incidence sur la performance du produit.
- Pour maintenir votre téléviseur dans des conditions optimales, mettez-le à niveau avec le dernier logiciel disponible. Utilisez les fonctions **Mettre à jour maintenant** ou **Mise à jour auto** dans le menu du téléviseur (🏠 > ⚙️ **Paramètres** > **Assistance** > **Mise à jour du logiciel** > **Mettre à jour maintenant** ou **Mise à jour auto**).

Le téléviseur ne s'allume pas.

- Vérifiez que le câble d'alimentation secteur est correctement branché au téléviseur et à la prise murale.
- Vérifiez que la prise murale est opérationnelle et que le voyant d'alimentation du téléviseur est allumé : il doit être rouge en continu.
- Appuyez sur le bouton d'alimentation du téléviseur pour vous assurer que le problème ne vient pas de la télécommande. Si le téléviseur s'allume, reportez-vous au problème "La télécommande ne fonctionne pas" ci-après.

Il n'y a aucune image/vidéo ou aucun son, ou l'image/la vidéo/le son en provenance d'un périphérique externe est déformé, ou le message "Signal faible ou inexistant" s'affiche sur l'écran du téléviseur, ou la chaîne que vous recherchez est introuvable.

- Vérifiez que le périphérique est correctement raccordé et que tous les câbles sont bien enfoncés.
- Débranchez et rebranchez tous les câbles reliés au téléviseur et aux périphériques externes. Si possible, essayez avec d'autres câbles.
- Vérifiez que la source d'entrée appropriée a été sélectionnée (🏠 > **Source**).
- Exécutez un autodiagnostic du téléviseur pour déterminer si le problème est provoqué par le téléviseur ou par le périphérique (🏠 > ⚙️ **Paramètres** > **Assistance** > **Diagnost. auto.** > **Lancer le test de l'image** ou **Lancer le test audio**).
- Si les résultats du test sont normaux, redémarrez les périphériques connectés en débranchant puis en rebranchant chaque câble d'alimentation. Si le problème persiste, consultez les instructions de raccordement dans le manuel d'utilisation du périphérique externe.
- Si le téléviseur n'est pas connecté à un décodeur câble ou à un récepteur satellite, exécutez **Recherche automatique** pour rechercher des chaînes (🏠 > ⚙️ **Paramètres** > **Diffusion** > **Paramètres de recherche automatique** > **Recherche automatique**).
 - Cette fonction n'est disponible que sur certains modèles dans des zones géographiques spécifiques.

La télécommande ne fonctionne pas.

- Vérifiez que le voyant d'alimentation du téléviseur clignote lorsque vous appuyez sur le bouton d'alimentation de la télécommande. Si ce n'est pas le cas, remplacez les piles de la télécommande.
- Assurez-vous que la polarité (+/-) des piles est respectée.
- Essayez de diriger directement la télécommande vers le téléviseur à une distance comprise entre 1,5 et 1,8 m.
- Si votre téléviseur est fourni avec une télécommande Samsung Smart Remote (Bluetooth), pairez la télécommande au téléviseur.

La télécommande du décodeur câble ou du récepteur satellite ne permet pas d'allumer ou d'éteindre le téléviseur, ni de régler le volume.

- Programmez la télécommande du décodeur câble/récepteur satellite de telle sorte qu'elle puisse contrôler le téléviseur. Consultez le manuel de l'utilisateur du décodeur câble/récepteur satellite pour obtenir le code du téléviseur SAMSUNG.

Les réglages du téléviseur sont perdus après 5 minutes.

- Le téléviseur fonctionne en **Mode Magasin**. Définissez le paramètre **Mode d'utilisation** dans le menu **Général** sur **Mode Domicile** (🏠) > ⚙️ **Paramètres** > **Général** > **Gestionnaire système** > **Mode d'utilisation** > **Mode Domicile**).

Connexion Wi-Fi instable

- Assurez-vous que le téléviseur dispose d'une connexion réseau (🏠) > ⚙️ **Paramètres** > **Général** > **Réseau** > **État du réseau**).
- Assurez-vous que le mot de passe Wi-Fi saisi est correct.
- Vérifiez la distance entre le téléviseur et le modem/routeur. La distance ne doit pas dépasser 15,2 m.
- Limitez les interférences en n'utilisant pas les périphériques sans fil ou en les éteignant. Vérifiez aussi qu'il n'y a pas d'obstacles entre le téléviseur et le modem/routeur. (L'intensité du signal Wi-Fi peut être réduite par des appareils, des téléphones sans fil, des murs/cheminées en pierre, etc.)

Sur un même étage



Différents étages

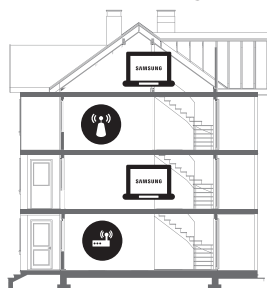





Routeur sans fil



Répéteur sans fil

- Contactez votre FAI pour lui demander de réinitialiser votre réseau afin de réenregistrer les adresses Mac de votre nouveau modem/routeur et du téléviseur.

Problèmes avec les applications vidéo (YouTube, etc.)

- Remplacez le DNS par 8.8.8.8. Sélectionnez à  >  Paramètres > Général > Réseau > État du réseau > Param. IP > Config. DNS > Entrer manuellement > Serveur DNS > entrez 8.8.8.8 > OK.
- Réinitialisez en sélectionnant  >  Paramètres > Assistance > Diagnost. auto. > Réinitialiser Smart Hub.

Qu'est que l'assistance à distance ?

Le service d'assistance à distance de Samsung vous permet de bénéficier de l'aide personnalisée d'un technicien de Samsung en mesure d'effectuer à distance les actions suivantes :

- Diagnostic de votre téléviseur
- Réglage des paramètres du téléviseur à votre place
- Réinitialisation des paramètres par défaut de votre téléviseur
- Installation des mises à jour de micrologiciel recommandées



Comment l'assistance à distance fonctionne-t-elle ?

Vous pouvez facilement disposer des services à distance d'un technicien Samsung pour votre téléviseur :

1. Appelez le centre de contact Samsung et demandez une opération de support technique à distance.
2. Ouvrez le menu de votre téléviseur, puis accédez à la section **Assistance**.
3. Sélectionnez **Gestion à distance**, puis lisez et acceptez les contrats de service. Lorsque l'écran de saisie du NIP s'ouvre, communiquez le NIP à l'agent.
4. Ce dernier aura alors accès à votre téléviseur.

Capteur Eco et luminosité de l'écran



La fonction Capteur Eco règle automatiquement la luminosité de l'écran du téléviseur. Cette fonction mesure la luminosité de votre pièce et optimise automatiquement celle de votre téléviseur afin de réduire la consommation d'énergie. Si vous souhaitez la désactiver, accédez à  >  Paramètres > Général > Solution Eco > Détection de la lumière ambiante.

- Si l'écran est trop sombre lorsque vous regardez la télévision dans l'obscurité, cela peut être dû à la fonction de **Détection de la lumière ambiante**.
- Ne bloquez pas le capteur avec un objet quelconque. Cela pourrait diminuer la luminosité de l'image.

Avertissement relatif aux images fixes

Évitez d'afficher à l'écran des images fixes (par ex. fichiers images .jpeg), des éléments d'images fixes (logos de programme de télévision, bandeaux de cotations ou d'infos au bas de l'écran, etc.) ou des images panoramiques ou au format 4:3. L'affichage permanent d'images fixes peut entraîner des phénomènes de brûlure d'écran et altérer la qualité de l'image. Pour atténuer les risques de ces conséquences négatives, suivez scrupuleusement les recommandations ci-dessous :

- Évitez d'afficher longuement la même chaîne de télévision.
- Essayez de toujours afficher les images en mode plein écran. Utilisez le menu de format d'image du téléviseur pour obtenir la meilleure configuration.
- Réduisez la luminosité et le contraste pour éviter l'apparition d'images rémanentes.
- Utilisez toutes les fonctions conçues pour réduire la rémanence et les brûlures d'écran. Pour en savoir plus, consultez l'e-Manual.

Entretien du téléviseur

- Si un autocollant était appliqué sur l'écran, son retrait peut laisser quelques traces. Nettoyez-les avant d'utiliser le téléviseur.
- Le nettoyage peut rayer l'écran et l'extérieur du téléviseur. Veillez à effectuer le nettoyage avec précaution à l'aide d'un chiffon doux pour éviter les rayures.
- Veillez à ne pas pulvériser d'eau ou tout autre liquide directement sur le téléviseur. Tout liquide qui entre dans le produit peut engendrer une défaillance, un incendie ou une électrocution.
- Pour nettoyer l'écran, éteignez le téléviseur, puis frottez délicatement les taches et les traces de doigts sur l'écran à l'aide d'un chiffon en microfibres. Nettoyez le téléviseur (hormis l'écran) à l'aide d'un chiffon en microfibre humidifié avec un peu d'eau. Ensuite, utilisez un chiffon sec pour ôter toute trace d'humidité. Lorsque vous nettoyez, n'appuyez pas trop fort sur la surface de l'écran afin de ne pas l'abîmer. N'utilisez jamais de liquide inflammable (benzène, diluant, etc.) ni de produit d'entretien. Pour les taches plus tenaces, vaporisez un peu de détergent pour écran sur un chiffon en microfibres, puis enlevez les taches au moyen de ce chiffon.

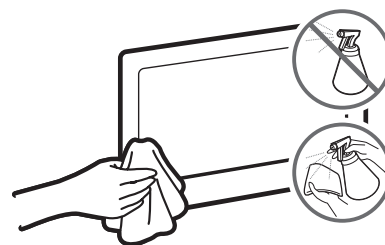

07 Spécifications et informations supplémentaires

Caractéristiques techniques

Nom du modèle	UE55MU9000T	UE65MU9000T
Résolution de l'affichage	3840 x 2160	3840 x 2160
Taille de l'écran (diagonale)	55 pouces (138 cm)	65 pouces (163 cm)
Son (Sortie)	40 W	40 W
Socle pivotant (gauche/droite)	0°	0°
Dimensions (L x H x P)		
Corps	1229,4 x 712,4 x 46,3 mm	1448,2 x 835,8 x 47,6 mm
Avec socle	1229,4 x 795,3 x 351,0 mm	1448,2 x 924,1 x 416,1 mm
Poids		
Sans socle	17,8 kg	26,3 kg
Avec socle	20,1 kg	29,0 kg

Conditions ambiantes

Température de fonctionnement	10°C à 40°C (50°F à 104°F)
Humidité de fonctionnement	10 à 80 %, sans condensation
Température de stockage	-20°C à 45°C (-4°F à 113°F)
Humidité de stockage	5 à 95 %, sans condensation

- La conception et les spécifications peuvent être modifiées sans préavis.
- Pour plus d'informations sur l'alimentation et la consommation, reportez-vous à l'étiquette de classification apposée sur le produit.
- La consommation de courant normale est mesurée selon la norme CEI 62087.
- Celle-ci se trouve à l'intérieur de la coque de protection.

Réduction de la consommation d'énergie

Lorsque vous éteignez le téléviseur, il passe en mode veille. En mode veille, le téléviseur continue à consommer une petite quantité de courant. Pour réduire la consommation d'énergie, débranchez le cordon d'alimentation lorsque vous prévoyez de ne pas utiliser le téléviseur pendant une période prolongée.

Licences



The terms HDMI and HDMI High-Definition Multimedia Interface, and the HDMI Logo are trademarks or registered trademarks of HDMI Licensing LLC in the United States and other countries.

Recommandation - UE uniquement



Par la présente, Samsung Electronics déclare que ce téléviseur satisfait aux exigences essentielles et aux autres dispositions pertinentes de la directive 1999/5/CE.

La déclaration de conformité est accessible à l'adresse <http://www.samsung.com/fr>, en cliquant sur Assistance > Obtenir de l'aide pour votre produit, et en entrant le nom du modèle dans le champ de saisie.

Cet équipement ne doit être utilisé qu'en intérieur.

Cet équipement peut fonctionner dans tous les pays de l'UE.



**Instructions de mise au rebut de ce produit (déchets d'équipements électriques et électroniques)
(Applicable dans les pays pratiquant la collecte sélective de déchets)**

Ce symbole présent sur le produit, ses accessoires ou sa documentation indique que ni le produit, ni ses accessoires électroniques usagés (chargeur, casque audio, câble USB, etc.) ne peuvent être jetés avec les autres déchets ménagers. La mise au rebut incontrôlée des déchets présentant des risques pour l'environnement et la santé publique, veuillez séparer vos produits et accessoires usagés des autres déchets. Vous favoriserez ainsi le recyclage de la matière qui les compose dans le cadre d'un développement durable.

Les particuliers sont invités à contacter le magasin leur ayant vendu le produit ou à se renseigner auprès des autorités locales pour connaître les procédures et les points de collecte de ces produits en vue de leur recyclage.

Les utilisateurs professionnels doivent contacter leur fournisseur et consulter les conditions générales du contrat d'achat. Ce produit et ses accessoires ne peuvent être jetés avec les autres déchets professionnels et commerciaux.



**Elimination des piles de ce produit
(Applicable dans les pays pratiquant la collecte sélective de déchets)**

Le symbole présent sur le manuel, l'emballage ou les piles indique que celles-ci ne doivent pas être éliminées en fin de vie avec les autres déchets ménagers. Le cas échéant, les symboles chimiques Hg, Cd ou Pb signifient que la pile contient du mercure, du cadmium ou du plomb à des niveaux supérieurs aux niveaux de référence indiqués dans la directive CE 2006/66. Si les piles ne sont pas correctement éliminées, ces substances peuvent causer des dommages à la santé humaine ou l'environnement.

Afin de protéger les ressources naturelles et de favoriser la réutilisation du matériel, veuillez à séparer les piles des autres types de déchets et à les recycler via votre système local de collecte gratuite des piles et accumulateurs.

Pour en savoir plus sur les engagements de Samsung en matière d'environnement et les obligations réglementaires spécifiques à un produit (REACH, DEEE, piles, etc.), rendez-vous sur http://www.samsung.com/uk/aboutsamsung/samsungelectronics/corporatecitizenship/data_corner.html

ATTENTION : POUR EVITER TOUT RISQUE D'INCENDIE, TENEZ TOUJOURS CE PRODUIT A DISTANCE DES BOUGIES OU AUTRES FLAMMES OUVERTES.





**This page is intentionally
left blank.**

Antes de leer este manual del usuario

El televisor se suministra con este manual del usuario y un e-Manual integrado.

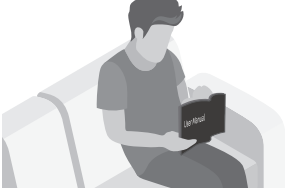
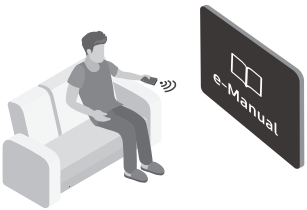

Antes de leer este manual del usuario, revise lo siguiente:

	Manual del usuario	Lea el manual del usuario proporcionado para obtener información sobre la seguridad, la instalación, los accesorios, la configuración inicial y las especificaciones del producto.
	e-Manual	Para obtener más información acerca de este televisor, lea el e-Manual integrado en el producto. <ul style="list-style-type: none">• Para abrir el e-Manual,  >  Config. > Asistencia > Abrir e-Manual



Puede descargarse el manual del usuario desde el sitio web y leer el contenido en su ordenador o dispositivo móvil.

Aprendizaje de las funciones de asistencia del e-Manual

- Desde el e-Manual no se puede acceder a algunas pantallas de menú.







	(Buscar)	Elija un elemento de los resultados de búsqueda para cargar la página correspondiente.
A-Z	(Índice)	Seleccione una palabra clave para ir a la página correspondiente.
	(Últimos vistos)	Seleccione un tema de la lista de temas consultados recientemente.

Aprendizaje de las funciones de los botones que aparecen en las páginas de los temas del e-Manual

	(Inténtelo)	Acceda al elemento de menú asociado y pruebe la función directamente.
	(Vínculo)	Acceda a un tema al que se hace referencia en la página de un tema del e-Manual.

¡Advertencia! Instrucciones importantes de seguridad

Lea las instrucciones de seguridad antes de utilizar el televisor.

PRECAUCIÓN			Producto de Clase II: Este símbolo indica que no se requiere una conexión de seguridad de puesta a tierra (toma de tierra).
PELIGRO DE DESCARGA ELÉCTRICA. NO ABRIR.			
PRECAUCIÓN: PARA REDUCIR EL PELIGRO DE DESCARGA ELÉCTRICA, NO RETIRE LA CUBIERTA. NO HAY PIEZAS EN EL INTERIOR QUE PUEDA REPARAR EL USUARIO. CONSULTE AL PERSONAL CUALIFICADO DE SERVICIO TÉCNICO.			Tensión CA: La tensión nominal marcada con este símbolo es tensión CA.
	Este símbolo indica la presencia de alto voltaje en el interior. Es peligroso entrar en contacto con cualquier pieza interior de este producto.		Tensión CC: La tensión nominal marcada con este símbolo es tensión CC.
	Este símbolo indica que con este producto se incluye documentación importante correspondiente al funcionamiento y mantenimiento.		Precaución. Consulte las instrucciones antes de usar: Este símbolo informa de que se debe consultar el manual del usuario para obtener más información relativa a la seguridad.

- Las ranuras y aberturas existentes en la unidad y en la parte posterior o inferior se facilitan para proporcionar la ventilación necesaria. Para garantizar el funcionamiento fiable de este aparato y para evitar que se sobrecaliente, estas ranuras y aberturas nunca deben bloquearse ni cubrirse.
 - No coloque este aparato en un espacio cerrado, como una librería o un armario empotrado, a menos que se proporcione una ventilación adecuada.
 - No instale este aparato cerca o sobre un radiador o una rejilla de aire caliente, ni en lugares expuestos a la luz solar directa.
 - No coloque recipientes con agua sobre este aparato (jarrones, etc.), ya que podría originar un incendio o una descarga eléctrica.
- No exponga este aparato a la lluvia ni lo coloque cerca del agua (en la proximidad de una bañera, un lavabo, un fregadero o un lavadero, en un sótano húmedo o junto a una piscina, etc.). Si este aparato se moja accidentalmente, desenchúfelo y póngase en contacto inmediatamente con un distribuidor autorizado.
- Este aparato utiliza pilas. En su localidad pueden existir regulaciones que exijan eliminar las pilas adecuadamente. Póngase en contacto con las autoridades locales para obtener información sobre la eliminación y el reciclaje.
- No sobrecargue las tomas murales, los alargadores ni los adaptadores por encima de su capacidad, ya que podría generar incendios o descargas eléctricas.
- Los cables de alimentación deben colocarse de forma que no puedan pisarse ni quedar atrapados por objetos situados encima o contra ellos. Preste especial atención a la parte del cable próximo al enchufe, la toma mural y la salida del aparato.

- Para proteger este aparato durante una tormenta eléctrica o cuando no lo utilice durante periodos prolongados, desenchúfelo de la toma de la pared y desconecte la antena o el sistema de cable. Esto evitará que el equipo se dañe por rayos o picos de tensión de la línea eléctrica.
- Antes de conectar el cable de alimentación de CA a la toma del adaptador de CC, asegúrese de que la designación del voltaje del adaptador de CC se corresponda con la red eléctrica local.
- No inserte ningún objeto metálico en las aberturas del aparato. Podría causar una descarga eléctrica.
- Para evitar descargas eléctricas, no toque nunca el interior de este aparato. Solo un técnico cualificado debe abrir este aparato.
- Cuando conecte el cable de alimentación, compruebe que el enchufe está firmemente insertado. Cuando desenchufe el cable de alimentación de la toma de corriente, tire siempre del enchufe. Nunca lo desenchufe tirando del cable de alimentación. No toque el cable de alimentación con las manos mojadas.
- Si este aparato no funciona normalmente, en especial si produce ruidos u olores extraños, desenchúfelo inmediatamente y póngase en contacto con un distribuidor o centro de servicio técnico autorizado.
- Desenchufe el televisor de la toma de corriente si no lo va a utilizar o si va a ausentarse durante un periodo prolongado (en especial si se van a quedar en casa niños, ancianos o personas discapacitadas sin compañía).
 - El polvo acumulado puede hacer que el cable de alimentación genere chispas y calor elevado o deteriore el material de aislamiento, con el resultado de una descarga eléctrica, una fuga de electricidad o un incendio.
- Póngase en contacto con un centro de servicio Samsung autorizado si va a instalar el televisor en un lugar expuesto a gran cantidad de polvo, temperaturas extremas, alto nivel de humedad y productos químicos, o en lugares donde vaya a funcionar las 24 horas del día, como aeropuertos, estaciones de ferrocarril, etc. Si no lo hace puede provocar graves daños en el televisor.
- Utilice solo un enchufe y una toma de pared correctamente conectados a tierra.
 - Una toma a tierra inadecuada puede producir descargas eléctricas o desperfectos en el equipo. (Solo equipos de Clase I.)
- Para apagar completamente el aparato, desenchúfelo de la toma de la pared. Para asegurar que puede desconectar el aparato rápidamente si fuera necesario, compruebe que la toma de corriente y el enchufe resultan fácilmente accesibles.
- Guarde los accesorios (pilas, etc.) en un lugar seguro fuera del alcance de los niños.
- No deje caer el producto ni lo someta a impactos. Si el producto se estropea, desenchufe el cable de alimentación y póngase en contacto con un centro de servicio de Samsung.
- Para limpiar el aparato, desenchufe el cable de alimentación de la toma mural y límpielo con un paño suave y seco. No utilice ningún producto químico como cera, benzol, alcohol, disolventes, insecticidas, ambientadores de aire, lubricantes o detergentes. Estos productos químicos pueden deteriorar el aspecto del televisor o borrar las estampaciones del producto.
- Evite que cualquier líquido salpique el aparato o gotee sobre él.
- No tire las pilas al fuego.
- No cortocircuite, desmonte ni sobrecaliente las pilas.
- Hay peligro de explosión si reemplaza las pilas usadas del mando a distancia por otras de un tipo incorrecto. Reemplace la pila solo por una igual o de especificaciones equivalentes.

* Las figuras y las ilustraciones de este manual del usuario se proporcionan como referencia solamente y pueden no coincidir con el aspecto real del producto. El diseño y las especificaciones del producto están sujetos a cambios sin previo aviso.

Los idiomas de la CEI (ruso, ucraniano, kazajo) no están disponibles para este producto, ya que se fabrica para usuarios de la Unión Europea.

Contenido

Antes de leer este manual del usuario	2
¡Advertencia! Instrucciones importantes de seguridad	3

01 ¿Qué hay en la caja?

02 Instalación del televisor

Instalación del televisor en una pared	7
Ventilación adecuada del televisor	8
Montaje del televisor en el soporte	8
Precauciones de seguridad: Sujeción del televisor a la pared para evitar que se caiga	9

03 El Samsung Smart Remote

Emparejamiento del televisor con el Samsung Smart Remote	11
Colocación de las pilas en el Samsung Smart Remote	11

04 Configuración inicial

Uso del Controlador TV	12
------------------------	----

05 Conexión a una red

Conexión de la red - Inalámbrica	13
Conexión de la red - Cable	13

06 Solución de problemas y mantenimiento

Solución de problemas	14
¿Qué es la asistencia a distancia?	16
Sensor económico y brillo de la pantalla	16
Advertencia sobre las imágenes fijas	17
Cuidado del televisor	17

07 Especificaciones e información adicional

Especificaciones	18
Consideraciones medioambientales	18
Reducción del consumo de energía	19
Licencias	19

01 ¿Qué hay en la caja?

Compruebe que los artículos siguientes vengan incluidos con su televisor. Si falta alguno, póngase en contacto con su distribuidor.

- Samsung Smart Remote y pilas (AA x 2)
- Manual del usuario
- Cable de alimentación del televisor
- Tarjeta de garantía / Guía de información legal (no disponible en algunos lugares)
- Paño de limpieza

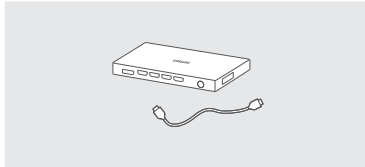

One Connect / cable One Connect

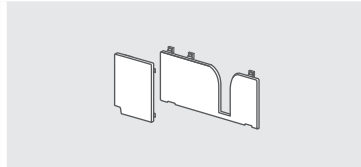

Tapa de terminales

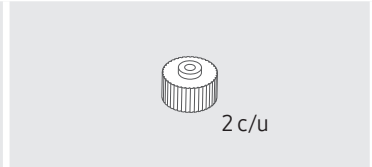

Adaptador de montaje mural

- El color y la forma de los componentes pueden variar según los modelos.
- Los cables no incluidos se pueden adquirir por separado.
- Cuando abra la caja compruebe que no haya accesorios ocultos por los materiales del embalaje.

Se puede cobrar una tarifa administrativa si:

(a) el usuario solicita un técnico y no se encuentra ningún defecto en el producto (es decir, si no se ha leído el manual del usuario).

(b) el usuario lleva el producto a reparar a un centro de servicio y no se encuentra ningún defecto en el producto (es decir, si no se ha leído el manual del usuario).

Se le comunicará la tarifa administrativa antes de que le visite el técnico.



Advertencia: La pantalla se puede dañar si se presiona directamente sobre ella. Le recomendamos que levante el televisor sujetándolo por los bordes, como se muestra.



02 Instalación del televisor

Instalación del televisor en una pared



Si instala este televisor en la pared, debe seguir estrictamente las indicaciones del fabricante. Si no se instala correctamente, el televisor se puede deslizar o caer y causar lesiones graves a niños o adultos y dañarse seriamente.

Para los modelos que proporcionan adaptadores para el montaje mural, instáelos como se muestra en la siguiente figura antes de instalar el kit de montaje mural.

- Consulte el manual de instalación proporcionado con el kit de montaje mural de Samsung.

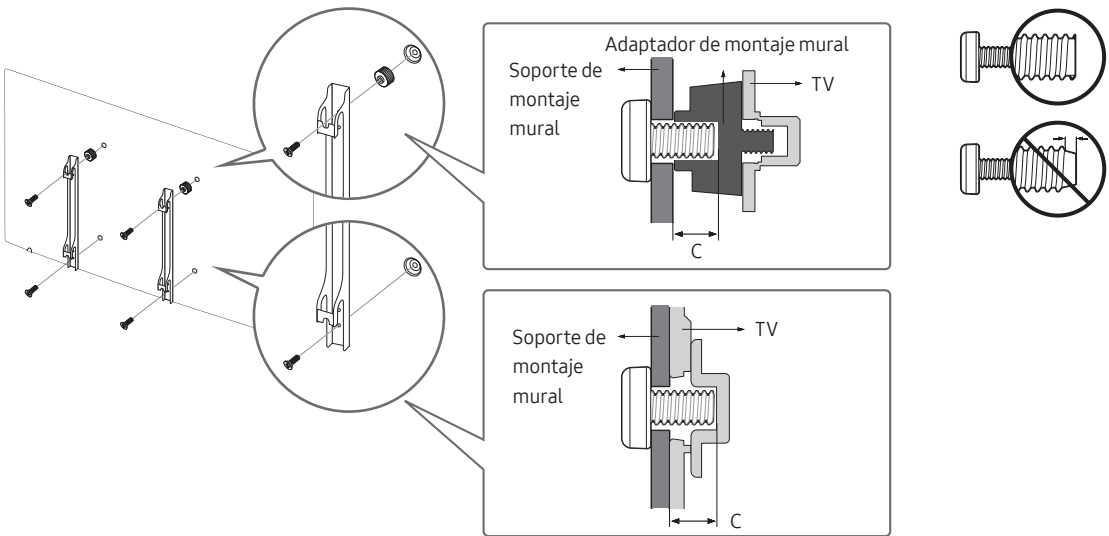

- Samsung Electronics no se hace responsable de los daños causados al producto, al usuario o a terceros si decide efectuar la instalación del montaje mural personalmente.
- Puede instalar el montaje mural en una pared sólida y perpendicular al suelo. Antes de instalar el montaje mural en superficies que no sean una placa de yeso, póngase en contacto con el distribuidor más cercano para obtener información adicional. Si se instala el televisor en un techo o una pared que estén inclinados, puede caerse y causar graves lesiones personales.
- Las dimensiones estándar de los kits de montaje mural se muestran en la tabla de la página siguiente.
- Si instala un montaje mural de terceros, tenga en cuenta que la longitud de los tornillos que puede usar para ajustar el televisor en el soporte se muestra en la columna C de la página siguiente.
- Cuando instale un kit de montaje mural, le recomendamos que ajuste los cuatro tornillos VESA.
- Si desea instalar un kit de montaje mural que solo se sujete a la pared con dos tornillos superiores, asegúrese de utilizar un kit de montaje mural Samsung que admita ese tipo de instalación. (Es posible que no pueda adquirir este tipo de montaje mural en algunas regiones geográficas.)

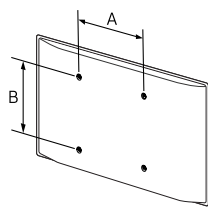
Tamaño del televisor en pulgadas	Especificaciones de los orificios de los tornillos VESA (A x B) en milímetros	C (mm)	Tornillo estándar	Cantidad	
55 ~ 65	400 x 400	13 ~ 15	M8	4	



No instale el kit de montaje mural con el televisor encendido. Se podría producir una descarga eléctrica con riesgo de causar lesiones personales.

- No use tornillos con una longitud superior a la medida estándar o que no cumplan con las especificaciones de tornillos estándar VESA. Los tornillos que sean demasiado largos pueden causar daños en el interior del televisor.
- Para montajes murales que no cumplen las especificaciones de tornillos estándar VESA, la longitud de éstos puede variar dependiendo de las especificaciones del montaje mural.
- No apriete excesivamente los tornillos. Se podría dañar el producto o provocar la caída de este con riesgo de causar lesiones personales. Samsung no se hace responsable de este tipo de accidentes.
- Samsung no se hace responsable de daños o lesiones personales cuando se usa un montaje mural que no cumple con las especificaciones VESA o cuando el cliente no sigue las instrucciones de instalación del producto.
- No monte el televisor con una inclinación de más de 15 grados.
- Son necesarias dos personas para montar el televisor en una pared.

Ventilación adecuada del televisor

Cuando instale el televisor, deje una distancia de al menos 10 cm entre el televisor y otros objetos (paredes, laterales del mueble, etc.) para asegurar una ventilación adecuada. Si no se mantiene una ventilación adecuada se podría producir un incendio o un problema con el producto como resultado del aumento de la temperatura interna.

Cuando instale el televisor con un soporte o un montaje mural, es muy aconsejable utilizar solamente las piezas proporcionadas por Samsung Electronics. El uso de piezas proporcionadas por otros fabricantes puede causar problemas con el producto o lesiones personales derivadas de la caída del producto.

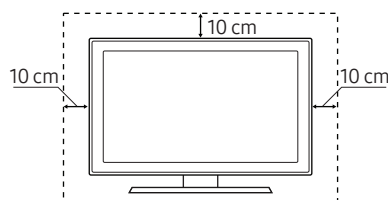
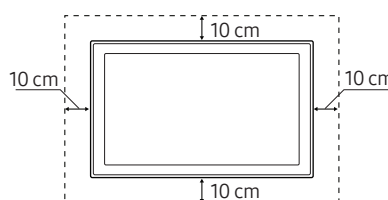
Instalación con soporte	Instalación con montaje mural
	

Montaje del televisor en el soporte

Asegúrese de que no falta ningún accesorio y monte el soporte siguiendo las instrucciones de montaje proporcionadas.

Precauciones de seguridad: Sujeción del televisor a la pared para evitar que se caiga



Precaución: Tirar del televisor, empujarlo o colgarse de él puede provocar su caída. Evite especialmente que los niños se cuelguen del televisor o lo desestabilicen. El televisor podría caer sobre ellos y causarles lesiones graves o incluso la muerte. Siga las medidas de seguridad del folleto incluido con el televisor. Para mejorar la estabilidad y la seguridad puede adquirir un dispositivo antivuelco e instalarlo como se explica a continuación.



ADVERTENCIA: Nunca coloque el televisor en un lugar inestable. El televisor podría caer y causar lesiones personales graves o incluso la muerte. Muchas lesiones, en especial en el caso de los niños, pueden evitarse tomando sencillas precauciones como

- Utilizar armarios o estantes recomendados por el fabricante del televisor.
- Utilizar solo muebles capaces de soportar el televisor con seguridad.
- Asegurarse de que el televisor no sobresale del borde del mueble que lo sostiene.
- No colocar el televisor sobre muebles altos (por ejemplo, estantes o librerías) sin haber anclado el mueble y el televisor en un soporte adecuado.
- No colocar el televisor sobre un tejido u otro material que pueda estar situado entre el televisor y el mueble que lo sostiene
- Informar a los niños de los peligros de subirse al mueble para llegar al televisor o a sus mandos.

Las mismas precauciones que toma con el televisor nuevo deberá aplicarlas al aparato viejo si tiene la intención de conservarlo y cambiarlo de lugar.

Precauciones para evitar la caída del televisor

1. Utilice los tornillos apropiados, fije firmemente un juego de bridas a la pared. Asegúrese de que los tornillos están bien sujetos.
 - Según el tipo de pared quizás necesite algún material adicional para el anclaje.
2. Utilice los tornillos del tamaño apropiado, fije firmemente un juego de bridas al televisor.
 - Para las especificaciones de los tornillos, consulte la parte referida a tornillo estándar de la tabla de la sección "Instalación del televisor en una pared".
3. Monte una cadena fuerte y resistente entre las bridas del televisor y las de la pared de manera que quede bien tensada.
 - Instale el televisor cerca de la pared para evitar que caiga hacia atrás.
 - Instale la cadena de manera que las bridas de la pared estén a la misma o a menor altura que las bridas del televisor.

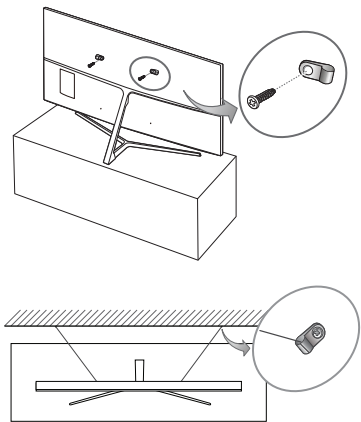

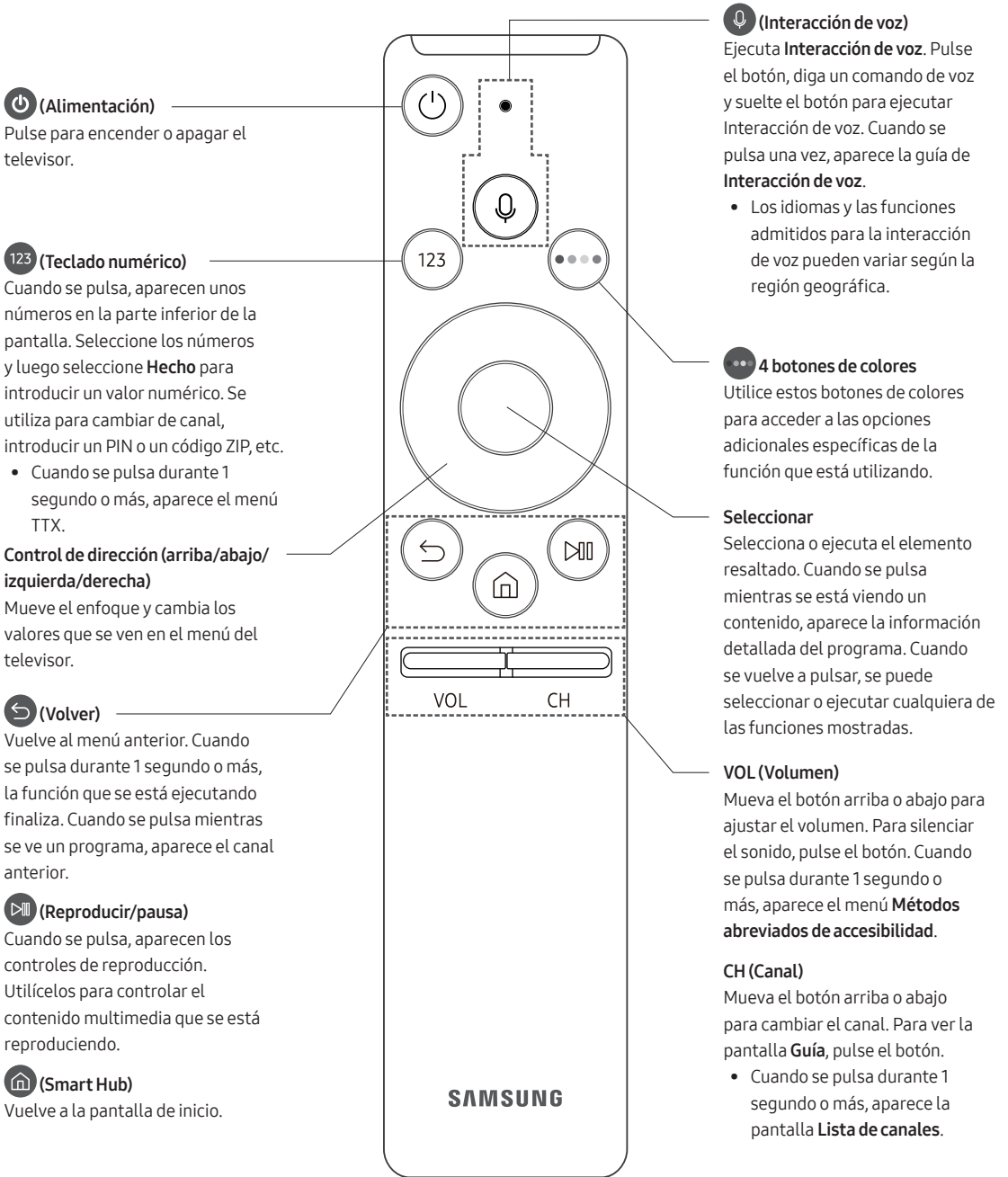

03 El Samsung Smart Remote

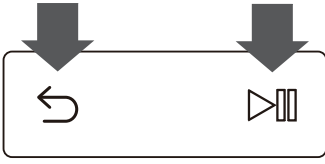

Emparejamiento del televisor con el Samsung Smart Remote



Cuando se enciende el televisor por primera vez, el Samsung Smart Remote se empareja automáticamente con el televisor. Si el Samsung Smart Remote no se empareja automáticamente con el televisor, apúntelo hacia el sensor del mando a distancia de éste y, a continuación, mantenga pulsados al mismo tiempo los botones  y  como se muestra en la figura de la izquierda durante 3 segundos o más.

Colocación de las pilas en el Samsung Smart Remote

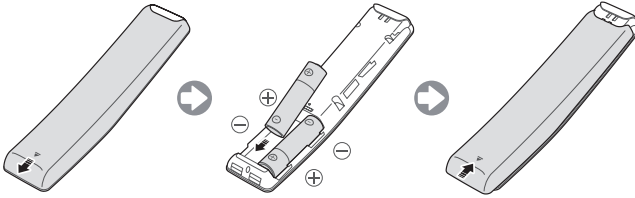

Para instalar las pilas, abra la tapa posterior empujándola en la dirección de la flecha e inserte las pilas como se muestra en la ilustración. Asegúrese de que los polos positivo y negativo están alineados correctamente.

- Se recomienda utilizar pilas alcalinas por su más larga duración.

04 Configuración inicial

El cuadro de diálogo de la configuración inicial aparece cuando se enciende el televisor primera vez. Siga las indicaciones en pantalla para completar el proceso de configuración inicial. Puede llevar a cabo manualmente este proceso más adelante en el menú **Config. > General > Iniciar la configuración**.

- Si conecta un dispositivo a HDMI1 antes de iniciar la instalación, el Tipo de canal cambia a decodificador automáticamente.
- Si no desea seleccionar el Decodificador, seleccione **Antena**.

Uso del Controlador TV

Puede encender el televisor con el botón **Controlador TV** de la parte inferior del televisor y luego utilizar el menú Control. El **Menú Control** aparece cuando se pulsa el controlador del televisor con el televisor encendido. Para obtener más información sobre su uso, consulte la siguiente figura.

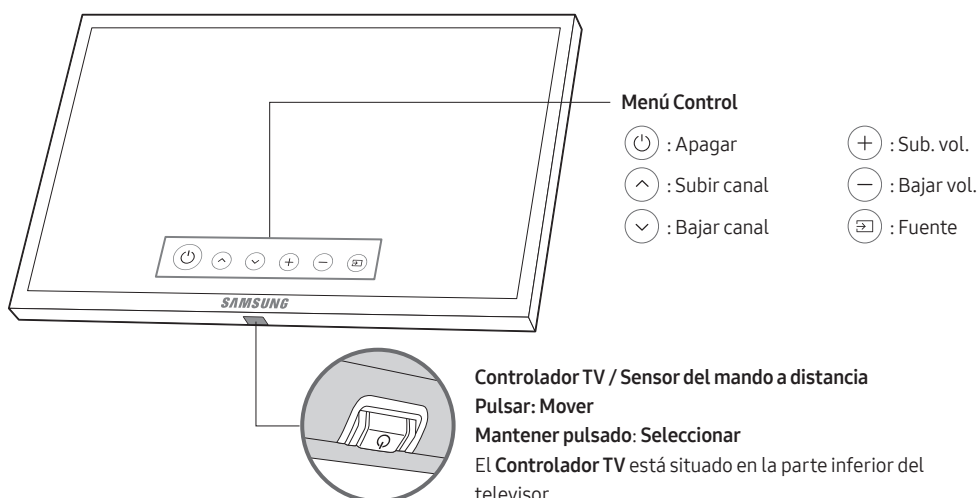

05 Conexión a una red

Si conecta el TV a una red podrá acceder a servicios en línea como Smart Hub y actualizar el software.

Conexión de la red - Inalámbrica

Conecte el televisor a Internet con un enrutador o un módem estándar.



Conexión de la red - Cable

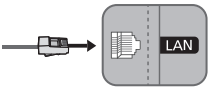

Conecte el televisor a la red mediante un cable LAN.

- El televisor no admite velocidades de red iguales o inferiores a 10 Mbps.
- Utilice un cable Cat 7 (tipo *STP) para la conexión.
* Shielded Twist Pair

06 Solución de problemas y mantenimiento

Solución de problemas

Si el televisor parece tener un problema, compruebe en primer lugar esta lista de posibles problemas y soluciones. También puede revisar la sección Solución de problemas del e-Manual. Si ninguno de los consejos funciona, visite “www.samsung.com” y haga clic en Atención al Cliente o póngase en contacto con el centro de llamadas que encontrará en la lista de la última página.

- Este panel LED TFT está constituido por subpíxeles que requieren de una tecnología altamente sofisticada para su fabricación. No obstante, puede que aparezcan algunos píxeles brillantes u oscuros en la pantalla. Estos píxeles no influirán en el rendimiento del aparato.
- Para mantener su televisor en un estado óptimo, actualice el último software. Utilice las funciones **Actualizar ahora** o **Actualización automática** del menú del televisor (🏠 > ⚙️ **Config.** > **Asistencia** > **Actualización del software** > **Actualizar ahora** o **Actualización automática**).

El televisor no se enciende.

- Compruebe si el cable de alimentación CA está bien conectado en el televisor y en la toma de la pared.
- Compruebe si la toma de la pared funciona y si el indicador de alimentación del televisor está encendido y muestra un color rojo continuo.
- Pulse el botón de encendido del televisor para asegurarse de que el problema no está en el mando a distancia. Si el televisor se enciende, consulte “El mando a distancia no funciona” a continuación.

No hay imagen/vídeo/sonido o la imagen/el vídeo/el sonido de un dispositivo externo están distorsionados, o en el televisor se muestra “No hay señal o es débil” o no se encuentra el canal.

- Asegúrese de que la conexión al dispositivo es correcta y que todos los cables están bien insertados.
- Desconecte y vuelva a conectar todos los cables del televisor y de los dispositivos externos. Si es posible, inténtelo con nuevos cables.
- Confirme que se ha seleccionado la fuente de entrada correcta (🏠 > **Fuente**).
- Realice un autodiagnóstico del televisor para determinar si el origen del problema está en el televisor o en el dispositivo (🏠 > ⚙️ **Config.** > **Asistencia** > **Autodiagnóstico** > **Iniciar prueba de imagen** o **Iniciar prueba de sonido**).
- Si los resultados de la prueba son normales, reinicie los dispositivos conectados desenchufando y volviendo a enchufar el cable de alimentación de cada dispositivo. Si el problema persiste, consulte la guía de conexión que se encuentra en el manual de usuario del dispositivo conectado.
- Si el televisor no está conectado a un decodificador de cable o satélite, ejecute **Sintonización automática** para buscar canales (🏠 > ⚙️ **Config.** > **Emisión** > **Configuración de la sintonización automática** > **Sintonización automática**).
 - Esta función solo está disponible en algunos modelos de unas zonas geográficas específicas.

El mando a distancia no funciona.

- Compruebe si el indicador de alimentación del televisor parpadea al pulsar el botón de encendido del mando a distancia. Si no lo hace, cambie las pilas del mando a distancia.
- Asegúrese de que las pilas están instaladas con los polos (+/-) en la dirección correcta.
- Apunte con el mando a distancia directamente al televisor desde una distancia de 1,5 ~ 1,8 metros.
- Si junto con el televisor se proporcionaba un Samsung Smart Remote (mando Bluetooth), deberá emparejarlo con el televisor.

El mando a distancia del decodificador de cable o satélite no enciende ni apaga el televisor ni ajusta el volumen.

- Programe el mando a distancia del decodificador de cable o satélite para que haga funcionar el televisor. Consulte el manual de usuario del decodificador de cable o satélite para conocer el código del televisor SAMSUNG.

Los ajustes del televisor se pierden después de 5 minutos.

- El televisor está en **Modo Demo tienda**. Cambie el **Modo de uso** del menú **General** a **Modo casa** (🏠 > ⚙️ **Config.** > **General** > **Administrador del sistema** > **Modo de uso** > **Modo casa**).

Wi-Fi intermitente



- Asegúrese de que el televisor tiene conexión de red (🏠 > ⚙️ **Config.** > **General** > **Red** > **Estado de red**).
- Asegúrese de que la contraseña de Wi-Fi se ha introducido correctamente.
- Compruebe la distancia entre el televisor y el módem/enrutador. La distancia no debe exceder los 15,2 m.
- Para reducir la interferencia deje de utilizar o apague los dispositivos inalámbricos. Verifique también que no hay obstáculos entre el televisor y el módem/enrutador. (La intensidad de la señal Wi-Fi puede verse reducida por aparatos, teléfonos inalámbricos, paredes o chimeneas de piedra, etc.)

Casa de una sola planta







Casa de varias plantas



-  Enrutador inalámbrico
-  Repetidor inalámbrico

- Póngase en contacto con su proveedor de servicios de Internet para que le reinicie el circuito de red para volver a registrar las direcciones MAC de su nuevo módem/enrutador y el televisor.

Problemas con la aplicación de vídeo (Youtube etc.)

- Cambie el DNS a 8.8.8.8. Seleccione  >  **Config.** > **General** > **Red** > **Estado de red** > **Configurar IP** > **Configuración DNS** > **Introducir manualmente** > **Servidor DNS** > introduzca 8.8.8.8 > **Aceptar**.
- Reinicie seleccionando  >  **Config.** > **Asistencia** > **Autodiagnóstico** > **Restablecer Smart Hub**.

¿Qué es la asistencia a distancia?

El servicio de asistencia a distancia de Samsung le ofrece ayuda individual por parte de un técnico de Samsung que a distancia puede:

- Hacer un diagnóstico del televisor
- Ajustar la configuración del televisor
- Recuperar la configuración de fábrica del televisor
- Instalar las actualizaciones de firmware recomendadas

¿Cómo funciona la asistencia técnica a distancia?

Recibir el servicio de asistencia técnica a distancia de Samsung para el televisor es sencillo:

1. Llame al Centro de Atención al Cliente de Samsung y solicite asistencia a distancia.
2. Abra el menú de su televisor y vaya a la sección **Asistencia**.
3. Seleccione **Control remoto** y después lea y acepte el acuerdo de servicio. Cuando aparezca la ventana del PIN, proporcione el número PIN al agente.
4. El agente accederá a su televisor.

Sensor económico y brillo de la pantalla

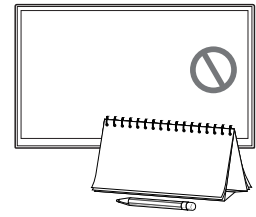

El sensor económico ajusta automáticamente el brillo del televisor. Esta función mide la iluminación de la sala y optimiza el brillo del televisor automáticamente para reducir el consumo de energía. Si desea desactivarlo, vaya a

 >  **Config.** > **General** > **Solución económica** > **Detección de luz ambiental**.

- Si la pantalla está demasiado oscura mientras ve la televisión en un entorno oscuro, puede deberse a la función **Detección de luz ambiental**.
- No bloquee el sensor con ningún objeto. Podría reducir el brillo de la imagen.

Advertencia sobre las imágenes fijas

Evite mostrar en la pantalla imágenes fijas (como archivos de imágenes jpeg) o elementos de imágenes fijas (como logotipos de canales de televisión, barras de cotizaciones o de noticias en la parte inferior de la pantalla, etc.) o programas con formato de imagen panorámica o 4:3. Una visualización continuada de imágenes fijas puede causar un desgaste de la pantalla LED, lo que afectará a la calidad de la imagen. Para reducir el riesgo de este efecto adverso, siga las recomendaciones siguientes:

- Evite mostrar el mismo canal de televisión durante periodos prolongados.
- Intente ver siempre las imágenes en pantalla completa. Utilice el menú del formato de imagen del televisor para obtener la mejor coincidencia.
- Reduzca el brillo y el contraste para prevenir la aparición de la retención de imágenes.
- Utilice todas las funciones del televisor diseñadas para reducir la retención de imagen y el desgaste de pantalla. Para obtener más información consulte el e-Manual.

Cuidado del televisor

- Si se ha adherido una pegatina en la pantalla del televisor, al despegarla pueden quedar restos. Límpielos antes de utilizar el televisor.
- Durante la limpieza se puede rayar el exterior y la pantalla del televisor. Limpie cuidadosamente la parte exterior y la pantalla con un paño suave para evitar que se raye.
- No rocíe agua ni líquidos directamente sobre el televisor. Si penetra líquido en el producto se puede originar un problema en el funcionamiento, un incendio o una descarga eléctrica.
- Para limpiar la pantalla, apague el televisor y elimine con cuidado las manchas y huellas de dedos del panel con un paño de microfibra. Limpie el cuerpo principal o el panel del televisor con un paño de microfibra ligeramente humedecido con agua. A continuación, seque la humedad con un paño seco. Cuando limpie no aplique una fuerza excesiva sobre la superficie, ya que podría dañar el panel. No utilice nunca líquidos inflamables (benceno, disolventes, etc.) ni productos de limpieza. Para eliminar manchas difíciles, rocíe una pequeña cantidad de limpiador de pantallas en un paño de microfibra y límpielas.

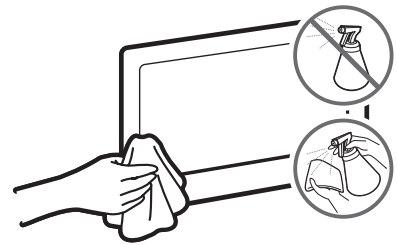

07 Especificaciones e información adicional

Especificaciones

Nombre del modelo	UE55MU9000T	UE65MU9000T
Resolución de pantalla	3840 x 2160	3840 x 2160
Tamaño de pantalla (diagonal)	55 pulgadas (138 cm)	65 pulgadas (163 cm)
Sonido (Salida)	40 W	40 W
Giro del soporte (izquierda/derecha)	0°	0°
Dimensiones (an. x al. x pr.) Cuerpo principal Con el soporte	1229,4 x 712,4 x 46,3 mm 1229,4 x 795,3 x 351,0 mm	1448,2 x 835,8 x 47,6 mm 1448,2 x 924,1 x 416,1 mm
Peso Sin el soporte Con el soporte	17,8 kg 20,1 kg	26,3 kg 29,0 kg

Consideraciones medioambientales

Temperatura de funcionamiento	
Humedad de funcionamiento	10 °C a 40 °C (50 °F a 104 °F)
Temperatura de almacenamiento	10% al 80%, sin condensación
Humedad de almacenamiento	-20 °C a 45 °C (-4 °F a 113 °F) 5% al 95%, sin condensación

- El diseño y las especificaciones pueden cambiar sin previo aviso.
- Para obtener información sobre la fuente de alimentación y más información sobre el consumo de energía, consulte la etiqueta de clasificación adherida al producto.
- El consumo de energía normal se mide de acuerdo con IEC 62087.
- Puede ver la etiqueta de clasificación en el interior de la tapa de terminales.

Reducción del consumo de energía

El televisor entra en modo de espera cuando lo apaga. Cuando está en modo de espera, sigue consumiendo una pequeña cantidad de energía. Para reducir el consumo de energía, desenchufe el cable de alimentación si no tiene intención de utilizarlo durante un periodo largo.

Licencias



The terms HDMI and HDMI High-Definition Multimedia Interface, and the HDMI Logo are trademarks or registered trademarks of HDMI Licensing LLC in the United States and other countries.

Recomendación - Solo UE



Por el presente documento Samsung Electronics declara que este televisor cumple con los requisitos esenciales y otras disposiciones relevantes de la Directiva 1999/5/CE.

La Declaración de conformidad oficial se puede encontrar en <http://www.samsung.com/es>. Vaya a Atención al Cliente > Encontrar e introduzca el modelo.

Este equipo solo se debe utilizar en interiores.

Este equipo puede funcionar en todos los países de la UE.



**Correcta eliminación del producto (desechos de equipos eléctricos y electrónicos)
(Aplicable en países con sistemas de recogida selectiva)**

Esta marca en el producto, los accesorios o la documentación indica que el producto y los accesorios electrónicos (como cargador, auriculares, cable USB) no se deben desechar junto al resto de la basura doméstica. Para prevenir posibles daños al entorno ambiental o a las personas por una eliminación incontrolada, cuando decida desprenderse del aparato debe acudir a un centro de reciclaje donde se promueva la reutilización sostenible de los recursos materiales.

Los usuarios particulares pueden ponerse en contacto con el centro donde adquirieron el aparato o con alguna oficina municipal donde le informarán de dónde debe depositar el electrodoméstico para su reciclaje.

Los comerciantes deben ponerse en contacto con el distribuidor y comprobar los términos y las condiciones del contrato de compra. Este producto y sus accesorios electrónicos no se deben mezclar con otros desechos comerciales para su eliminación.



**Correcta eliminación de las pilas de este producto
(Aplicable en países con sistemas de recogida selectiva)**

Esta marca en las pilas, el manual o el embalaje indica que las pilas de este producto no se deben desechar junto con los residuos domésticos al término de su vida útil. Cuando está indicado, los símbolos químicos Hg, Cd o Pb indican que las pilas contienen mercurio, cadmio o plomo que superan los niveles de referencia de la directiva CE 2006/66. Si las pilas no se eliminan adecuadamente, estas sustancias pueden causar daños a la salud humana y al medio ambiente.

Para proteger los recursos naturales y promover la reutilización de los materiales, separe la pilas de otros tipos de basura doméstica y recíclelas en su sistema local de recogida gratuita de pilas.

Para obtener información sobre los compromisos medioambientales y las obligaciones legales de algún producto específico de Samsung, como por ejemplo REACH, WEEE o las pilas, visite http://www.samsung.com/uk/aboutsamsung/samsungelectronics/corporatecitizenship/data_corner.html

ADVERTENCIA - PARA IMPEDIR QUE EL FUEGO SE PROPAGUE, MANTENGA EN TODO MOMENTO LA LLAMA DE LAS VELAS O DE OTROS OBJETOS LEJOS DE ESTE PRODUCTO.



**This page is intentionally
left blank.**

**This page is intentionally
left blank.**

**This page is intentionally
left blank.**



BN68-08441K-01

Contact SAMSUNG WORLD WIDE

If you have any questions or comments relating to Samsung products, please contact the SAMSUNG customer care centre.

Country	Customer Care Centre ☎	Web Site
AUSTRIA	0800-SAMSUNG (0800-7267864) [Only for Dealers] 0810-112233	www.samsung.com/at/support
BELGIUM	02-201-24-18	www.samsung.com/be/support (Dutch) www.samsung.com/be_fr/support (French)
BOSNIA	055 233 999	www.samsung.com/bg/support
BULGARIA	*3000 Цена в мрежата 0800 111 31, Безплатна телефонна линия	www.samsung.com/bg/support
CROATIA	072 726 786	www.samsung.com/hr/support
CZECH	800 - SAMSUNG (800-726786) Samsung Electronics Czech and Slovak, s.r.o. V Parku 2323/14, 148 00 - Praha 4	www.samsung.com/cz/support
DENMARK	70 70 19 70	www.samsung.com/dk/support
FINLAND	030-6227 515	www.samsung.com/fi/support
FRANCE	01 48 63 00 00	www.samsung.com/fr/support
GERMANY	0180 6 SAMSUNG bzw. 0180 6 7267864* (*0,20 €/Anruf aus dem dt. Festnetz, aus dem Mobilfunk max. 0,60 €/Anruf)	www.samsung.com/de/support
CYPRUS	8009 4000 only from landline, toll free	
GREECE	80111-SAMSUNG (80111 726 7864) only from land line (+30) 210 6897691 from mobile and land line	www.samsung.com/gr/support
HUNGARY	0680SAMSUNG (0680-726-786) 0680PREMIUM (0680-773-648)	www.samsung.com/hu/support
ITALIA	800-SAMSUNG (800.7267864)	www.samsung.com/it/support
LUXEMBURG	261 03 710	www.samsung.com/be_fr/support
MONTENEGRO	020 405 888	www.samsung.com/support
SLOVENIA	080 697 267 (brezplačna številka)	www.samsung.com/si/support
NETHERLANDS	088 90 90 100	www.samsung.com/nl/support
NORWAY	815 56480	www.samsung.com/no/support
POLAND	801-172-678* lub +48 22 607-93-33* * (koszt połączenia według taryfy operatora)	www.samsung.com/pl/support
PORTUGAL	808 20 7267	www.samsung.com/pt/support
ROMANIA	*8000 (apel in retea) 08008-726-78-64 (08008-SAMSUNG) Apel GRATUIT	www.samsung.com/ro/support
SERBIA	011 321 6899	www.samsung.com/rs/support
SLOVAKIA	0800 - SAMSUNG (0800-726 786)	www.samsung.com/sk/support
SPAIN	34902172678	www.samsung.com/es/support
SWEDEN	0771 726 7864 (0771-SAMSUNG)	www.samsung.com/se/support
SWITZERLAND	0800 726 78 64 (0800-SAMSUNG)	www.samsung.com/ch/support (German) www.samsung.com/ch_fr/support (French)
UK	0330 SAMSUNG (7267864)	www.samsung.com/uk/support
EIRE	0818 717100	www.samsung.com/ie/support
LITHUANIA	8-800-77777	www.samsung.com/lt/support
LATVIA	8000-7267	www.samsung.com/lv/support
ESTONIA	800-7267	www.samsung.com/ee/support
TURKEY	444 77 11	www.samsung.com/tr/support