

Mode d'emploi

43PUH6101
49PUH6101
55PUH6101

PHILIPS

Contenu

1 Aperçu	4
1.1 Smart TV	4
1.2 Galerie d'applications	4
1.3 Location de vidéos	4
1.4 Téléviseur Ultra HD	4
1.5 Pause TV et enregistrements	4
1.6 Smartphones et tablettes	5
2 Installation	6
2.1 À propos de la sécurité	6
2.2 Support TV et fixation murale	6
2.3 Conseils de placement	6
2.4 Cordon d'alimentation	6
2.5 Câble d'antenne	7
3 Réseau	8
3.1 Réseau et Internet	8
4 Connexion de périphériques	12
4.1 À propos des connexions	12
4.2 CAM avec carte à puce - CI+	16
4.3 Récepteur - Décodeur	17
4.4 Système Home Cinéma	18
4.5 Smartphones et tablettes	19
4.6 Lecteur de disques Blu-ray	20
4.7 Lecteur DVD	20
4.8 Casque	20
4.9 Console de jeux	21
4.10 Disque dur USB	21
4.11 Clavier USB	23
4.12 Souris USB	23
4.13 Clé USB	24
4.14 Appareil photo	24
4.15 Caméscope	24
4.16 Ordinateur	25
5 Mise sous tension et hors tension	26
5.1 Marche ou veille	26
5.2 Boutons du téléviseur	26
5.3 Arrêt programmé	26
5.4 Temporisateur d'arrêt	27
6 Télécommande	28
6.1 Présentation des touches	28
6.2 Capteur infrarouge	29
6.3 Batteries	29
6.4 Nettoyage	29
7 Chaînes	30
7.1 Installation des chaînes	30
7.2 Changer de chaîne	30
7.3 Listes de chaînes	30
7.4 Regarder des chaînes	31
7.5 Texte/Télétexte	34
7.6 Télévision interactive	35
8 Guide TV	36
8.1 Matériel requis	36
8.2 Données guide TV	36
8.3 Utilisation du guide TV	36
9 Enregistrement et pause TV	38
9.1 Enregistrement	38
9.2 Pause TV	39
10 Menu d'accueil	41
10.1 À propos du menu Accueil	41
10.2 Ouvrir le menu d'accueil	41
11 Utilitaires	42
12 Netflix	43
13 Sources	44
13.1 Basculer vers un périphérique	44
13.2 Options d'entrée de téléviseur	44
13.3 Rechercher connexions	44
13.4 Jeu ou ordinateur	44
14 Vidéos, photos et musique	45
14.1 À partir d'une prise USB	45
14.2 À partir d'un ordinateur	45
14.3 Barre de menu et tri	45
14.4 Lire vos vidéos	45
14.5 Visionner vos photos	46
14.6 Lire votre musique	46
15 Smartphones et tablettes	47
15.1 Application Philips TV Remote	47
15.2 Miracast	47
15.3 MHL	48
15.4 Smart TV	48
16 Multi room (multi pièce)	52
16.1 À propos de Multi room	52
16.2 Matériel requis	52
16.3 Utilisation de Multi room	52
17 Réglages	54
17.1 Réglages rapides	54
17.2 Image	54
17.3 Son	58
17.4 Paramètres écologiques	61
17.5 Paramètres généraux	61
17.6 Horloge et langue	64
17.7 Accès universel	67
18 Réseaux	70
19 Installation chaînes	71
19.1 Installation antenne/câble	71
19.2 Copie de la liste des chaînes	73
20 Logiciels	75
20.1 Mise à jour du logiciel	75
20.2 Version du logiciel	75
20.3 Mises à jour locales	75
20.4 Rechercher les mises à jour OAD	75
20.5 Logiciel open source	76
20.6 Licence open source	76
21 Spécificités	87
21.1 Environnement	87
21.2 Alimentation	87
21.3 Réception	88
21.4 Type d'affichage	88
21.5 Résolution d'affichage	88
21.6 Dimensions et poids	88
21.7 Connectivité	88
21.8 Son	88
21.9 Multimédia	89
22 Aide et assistance	90

22.1	Enregistrer votre téléviseur	90
22.2	Utiliser l'aide	90
22.3	Dépannage	90
22.4	Aide en ligne	92
22.5	Service Consommateurs / Réparation	92
23	Sécurité et entretien	94
23.1	Sécurité	94
23.2	Entretien de l'écran	95
24	Conditions d'utilisation	96
25	Droits d'auteur	97
25.1	MHL	97
25.2	Ultra HD	97
25.3	HDMI	97
25.4	Dolby Digital Plus	97
25.5	DTS 2.0 + Digital Out™	97
25.6	DTV _i	97
25.7	Java	97
25.8	Microsoft	97
25.9	Wi-Fi Alliance	98
25.10	Kensington	98
25.11	Logiciel MHEG	98
25.12	Autres marques commerciales	98
26	Avertissement relatif aux services et/ou logiciels proposés par des tierces parties	99
	Index	100

Aperçu

Smart TV

Connectez ce téléviseur LED Smart TV Phillips à Internet et découvrez le nouvel univers de la télévision. Vous pouvez effectuer une connexion câblée à votre routeur ou procéder à une connexion sans fil par Wi-Fi.

Lorsque le téléviseur est connecté à votre réseau domestique, un smartphone peut afficher une photo sur le téléviseur, vous pouvez lire des vidéos stockées sur votre ordinateur ou commander le téléviseur à l'aide de votre tablette.

Avec votre téléviseur connecté à Internet, vous pouvez regarder une vidéo d'un site de location de vidéos en ligne, lire le guide TV en ligne ou enregistrer votre émission TV préférée sur un disque dur USB.

Avec les applications Smart TV, profitez davantage de tous les types de divertissement et de services pratiques.

Dans Aide, appuyez sur **Mots-clés** et recherchez **Smart TV** pour plus d'informations.

Galerie d'applications

Ouvrez **App gallery** dans Smart TV pour parcourir les applications, la collection de sites Web spécialement conçus pour votre téléviseur.

Des applications permettent de louer une vidéo à partir d'un site de location de vidéos en ligne, tandis que d'autres vous offrent la possibilité de regarder les programmes que vous avez manqués.

Si App gallery ne contient pas ce que vous recherchez, essayez le Web et surfez sur Internet à partir du téléviseur.

Dans Aide, appuyez sur **Mots-clés** et recherchez **Galerie d'applications** pour plus d'informations.

Location de vidéos

Pour regarder une vidéo en location, vous n'avez pas besoin de quitter votre domicile. Il vous suffit de louer le dernier film depuis votre site régional de location de vidéos en ligne.

Démarrez Smart TV et ajoutez l'application de location de vidéos à la page de démarrage de

Smart TV.

Ouvrez l'application de location de vidéos, créez votre compte personnel, sélectionnez le film et lancez la lecture. Grâce au téléchargement d'une grande simplicité, vous pouvez regarder le film immédiatement*.

Dans Aide, appuyez sur **Mots-clés** et recherchez **Location de vidéos** pour plus d'informations.

* En fonction du service de streaming vidéo du site de location de vidéos sélectionné.

Téléviseur Ultra HD

Ce téléviseur est équipé d'un écran **Ultra HD**. Sa résolution est quatre fois supérieure à celle des écrans HD traditionnels. La résolution Ultra HD affiche 8 millions de pixels pour une image plus fine et plus réaliste que jamais.

De plus, les nouveaux algorithmes **Ultra Pixel HD Engine** convertissent continuellement tous les signaux entrants du téléviseur en résolution Ultra HD. Vous pouvez désormais profiter de cette qualité d'image exceptionnelle à la seconde même où vous allumez votre téléviseur. Vous pouvez également visionner des vidéos Ultra HD en format natif via une connexion HDMI. La résolution Ultra HD offre une image d'une clarté optimale, même sur grand écran.



Pause TV et enregistrements

Si vous connectez un **disque dur USB**, vous pouvez mettre en pause ou enregistrer une émission diffusée par une chaîne TV numérique.

Mettez votre téléviseur en pause et répondez à cet appel téléphonique urgent ou faites simplement une pause lors d'un match sportif, tandis que le téléviseur enregistre l'émission sur le disque dur USB. Vous pourrez reprendre plus tard. Lorsqu'un disque dur USB est connecté, vous pouvez également enregistrer des émissions numériques. Vous pouvez enregistrer une émission tout en la regardant ou programmer l'enregistrement d'une émission à venir.

Pour plus d'informations, dans Aide, appuyez sur la touche de couleur **Mots-clés** et

recherchez **Pause TV** ou **Enregistrement**.

1.6

Smartphones et tablettes

Téléchargez et installez **Philips TV Remote App** . Elle est gratuite et disponible pour Android et iOS.

Avec l'application MyRemote sur votre smartphone ou tablette, vous maîtrisez les supports multimédias qui vous entourent. Envoyez des photos, de la musique ou des vidéos sur le grand écran de votre téléviseur ou regardez n'importe laquelle de vos chaînes de télévision en direct sur votre tablette ou votre téléphone. Ouvrez le guide TV et programmez un enregistrement pour demain. Votre téléviseur fera le reste. Avec l'application MyRemote, vous maîtrisez ! Vous pouvez par exemple simplement baisser le volume du téléviseur.

Installation

2.1

À propos de la sécurité

Lisez les instructions de sécurité avant d'utiliser le téléviseur.

Pour lire les instructions, dans **Aide**, appuyez sur la touche de couleur **— Mots-clés** et recherchez **Consignes de sécurité**.

2.2

Support TV et fixation murale

Pied

Vous trouverez les instructions de montage du support TV dans le guide de démarrage rapide fourni avec le téléviseur. En cas de perte de ce guide, vous pouvez le télécharger sur le site www.philips.com.

Munissez-vous de la référence de votre téléviseur pour rechercher et télécharger le **guide de démarrage rapide** correspondant.

Fixation murale

Votre téléviseur peut s'adapter sur un support de fixation murale conforme à la norme VESA (non fourni).

Utilisez le code VESA suivant lors de l'achat du support de montage mural . . .

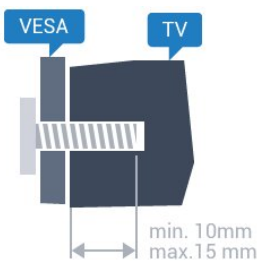

- 43PUx6101
VESA MIS-F 200 x 200, M6
- 49PUx6101
VESA MIS-F 400 x 200, M6
- 55PUx6101
VESA MIS-F 400 x 200, M6

Préparation

Retirez d'abord les quatre vis de serrage en plastique des douilles filetées à l'arrière du téléviseur.

Assurez-vous que les vis métalliques, qui servent à monter le téléviseur sur le support compatible VESA, s'enfoncent d'environ 10 mm à l'intérieur des douilles

filetées du téléviseur.

Attention

La fixation au mur du téléviseur exige des compétences spéciales et ne doit être effectuée que par du personnel qualifié. La fixation murale du téléviseur doit respecter certaines normes de sécurité liées au poids du téléviseur. Avant de choisir l'emplacement de votre téléviseur, lisez également les consignes de sécurité.

TP Vision Europe B.V. décline toute responsabilité en cas de montage inadéquat, d'accident ou de blessures lors du montage.

2.3

Conseils de placement

- Positionnez le téléviseur de sorte qu'il ne soit pas exposé aux rayons directs du soleil.
- Placez le téléviseur à une distance maximale de 15 cm du mur.
- Pour obtenir la distance de visualisation idéale, multipliez la diagonale de l'écran par 3. Lorsque vous êtes assis, vos yeux doivent être à la hauteur du centre de l'écran.



2.4

Cordon d'alimentation

- Branchez le cordon d'alimentation sur la prise **POWER** située à l'arrière du téléviseur.
- Assurez-vous que le câble d'alimentation est connecté fermement à la prise.
- Veillez à ce que la fiche du cordon d'alimentation insérée dans la prise secteur soit accessible en permanence.
- Lorsque vous débranchez le cordon d'alimentation, tirez toujours sur la fiche, et non sur le câble.

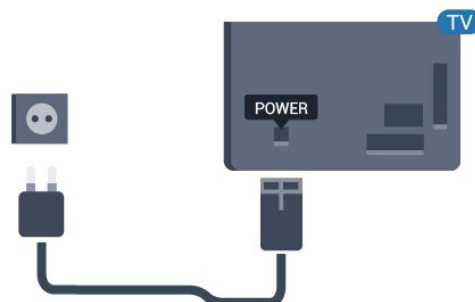

Pour la série 5362

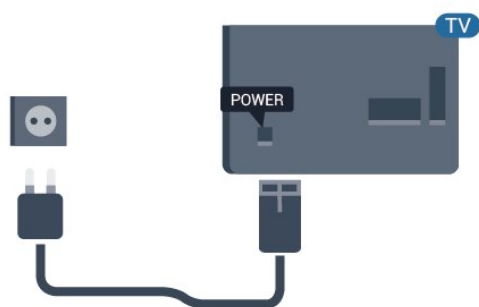

Bien que la consommation d'énergie de ce téléviseur soit très faible en mode veille, il est préférable de débrancher le cordon d'alimentation pour économiser l'énergie si vous n'utilisez pas le téléviseur pendant une période prolongée.

Pour plus d'informations, dans **Aide**, appuyez sur la touche de couleur **—** Mots-clés et recherchez **Mise en marche** pour plus d'informations.

2.5

Câble d'antenne

Insérez fermement la prise de l'antenne dans la prise **Antenna** située à l'arrière du téléviseur.

Vous pouvez connecter votre propre antenne ou un signal d'antenne d'un système de distribution d'antenne. Utilisez un câble coaxial IEC de 75 ohms avec connecteur d'antenne RF.

Utilisez cette connexion d'antenne pour les signaux d'entrée DVB-T et DVB-C.

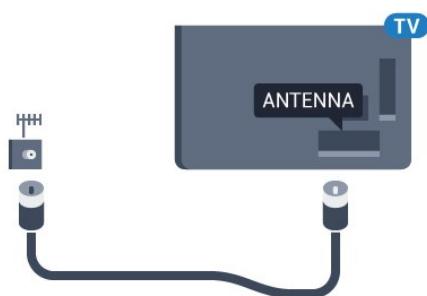

Pour la série 5362

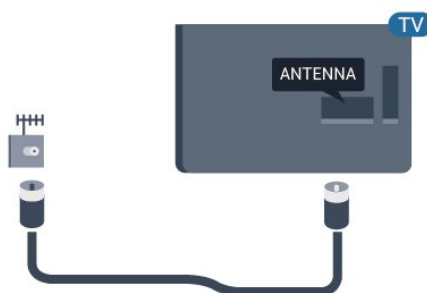

Réseau

3.1

Réseau et Internet

Réseau domestique

Votre téléviseur Philips doit être connecté à Internet pour vous permettre de profiter de toutes ses fonctionnalités.

Connectez le téléviseur à un réseau domestique disposant d'une connexion Internet haut débit. Vous pouvez connecter votre téléviseur sans fil ou câblé à votre routeur réseau.

Connexion au réseau

Connexion sans fil

Matériel requis

Pour connecter le téléviseur à Internet, via une connexion sans fil, vous avez besoin d'un routeur Wi-Fi avec une connexion Internet.



Utilisez une connexion Internet haut débit (large bande).



Connexion

Sans fil

Pour établir une connexion sans fil...

- 1 - Assurez-vous que le routeur de votre réseau sans fil est allumé.
- 2 - Appuyez sur , sélectionnez **Réseau** et appuyez sur  (droite) pour accéder au menu.
- 3 - Sélectionnez **Connexion au réseau** et appuyez sur **OK**.
- 4 - Sélectionnez **Sans fil**, puis appuyez sur **OK**.
- 5 - Dans la liste des réseaux trouvés, sélectionnez votre réseau sans fil. Si votre réseau ne figure pas dans la liste parce que le nom de réseau est masqué (vous avez désactivé la diffusion SSID du routeur),

sélectionnez **Saisie manuelle** pour saisir vous-même le nom de réseau.



6 - Selon le type de routeur, saisissez votre clé de chiffrement : WEP, WPA ou WPA2. Si vous aviez déjà introduit la clé de chiffrement pour ce réseau, vous pouvez sélectionner **Fait** pour établir la connexion immédiatement.

Si votre routeur prend en charge WPS ou le code PIN WPS, sélectionnez **WPS**, **PIN WPS** ou **Standard**. Faites votre choix et appuyez sur **OK**.

7 - Un message s'affiche lorsque la connexion est établie.



WPS

Si votre routeur est équipé de la fonctionnalité WPS, vous pouvez vous connecter directement au routeur sans passer par la recherche de réseaux. Si des périphériques de votre réseau sans fil utilisent le système de chiffrement de sécurité WEP, vous ne pourrez pas utiliser WPS.

- 1 - Appuyez sur , sélectionnez **Réseau** et appuyez sur  (droite) pour accéder au menu.
- 2 - Sélectionnez **Connexion au réseau** et appuyez sur **OK**.
- 3 - Sélectionnez **WPS** (Configuration EasyLink) et appuyez sur **OK**.
- 4 - Accédez au routeur, appuyez sur le bouton WPS et revenez au téléviseur dans les deux minutes.
- 5 - Sélectionnez **Connexion** pour établir la connexion.
- 6 - Un message s'affiche lorsque la connexion est établie.

WPS avec code PIN

Si votre routeur est équipé de la fonctionnalité WPS avec un code PIN, vous pouvez vous connecter directement au routeur sans passer par la recherche de réseaux. Si des périphériques de votre réseau sans fil utilisent le système de chiffrement de sécurité WEP, vous ne pourrez pas utiliser WPS.

- 1 - Appuyez sur , sélectionnez **Réseau** et appuyez sur  (droite) pour accéder au menu.
- 2 - Sélectionnez **Connexion au réseau** et appuyez sur **OK**.
- 3 - Sélectionnez **WPS avec code PIN**, puis appuyez sur **OK**.
- 4 - Notez le code PIN à 8 chiffres qui s'affiche et saisissez-le dans le logiciel du routeur sur votre PC. Consultez le manuel du routeur pour savoir où entrer le code PIN dans le logiciel du routeur.
- 5 - Sélectionnez **Connexion** pour établir la connexion.
- 6 - Un message s'affiche lorsque la connexion est établie.

Problèmes

Réseau sans fil introuvable ou perturbé

- Les fours à micro-ondes, les téléphones DECT ou autres appareils Wi-Fi 802.11b/g/n à proximité peuvent perturber le réseau sans fil.
- Assurez-vous que les pare-feux de votre réseau autorisent l'accès à la connexion sans fil du téléviseur.
- Si le réseau sans fil ne fonctionne pas correctement dans votre maison, essayez l'installation câblée du réseau.

Internet ne fonctionne pas

- Si la connexion au routeur fonctionne, vérifiez la connexion du routeur à Internet.

Le PC et la connexion Internet sont lents

- Recherchez la portée du routeur en intérieur, son débit et d'autres éléments affectant la qualité du signal dans le mode d'emploi de votre routeur sans fil.
- Une connexion Internet haut débit (large bande) est nécessaire pour le routeur.

DHCP

- Si la connexion échoue, vous pouvez vérifier le paramètre DHCP du routeur. Ce paramètre doit être réglé sur Marche.

Connexion câblée

Matériel requis

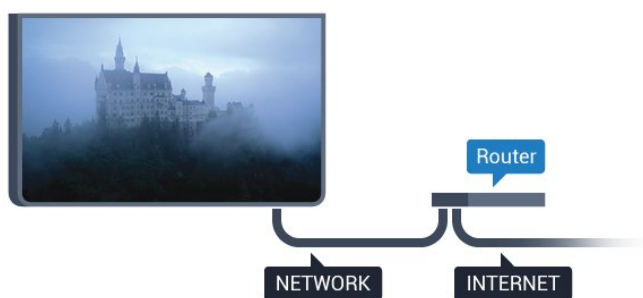

Pour connecter le téléviseur à Internet, vous avez besoin d'un routeur réseau avec une connexion à Internet.

Utilisez une connexion Internet haut débit (large bande).



Connexion

Pour établir une connexion filaire...

- 1 - Connectez le routeur au téléviseur à l'aide d'un câble réseau (câble Ethernet**).
- 2 - Assurez-vous que le routeur est allumé.
- 3 - Appuyez sur , sélectionnez Réseau et appuyez sur  (droite) pour accéder au menu.
- 4 - Sélectionnez Connexion au réseau et appuyez sur OK.
- 5 - Sélectionnez Filaire et appuyez sur OK. Le

téléviseur recherche constamment la connexion réseau.

- 6 - Un message s'affiche lorsque la connexion est établie.

Si la connexion échoue, vous pouvez vérifier le paramètre DHCP du routeur. Ce paramètre doit être réglé sur Marche.



** Pour répondre aux normes CEM, utilisez un câble Ethernet blindé FTP Cat. 5E.

Paramètres réseau

Voir paramètres réseau

Vous pouvez voir tous les paramètres réseau en cours ici. Les adresses IP et MAC, la puissance du signal, la vitesse, la méthode de chiffrement, etc.



Pour voir les paramètres réseau actuels...

- 1 - Appuyez sur , sélectionnez Réseau et appuyez sur  (droite) pour accéder au menu.
- 2 - Sélectionnez Afficher les paramètres réseau et appuyez sur OK.
- 3 - Appuyez sur  (gauche) à plusieurs reprises si nécessaire pour fermer le menu.

Configuration réseau

Si vous êtes un utilisateur avancé et souhaitez installer votre réseau avec une adresse IP statique, réglez le téléviseur sur IP statique .

Pour paramétrer le téléviseur sur IP statique...

- 1 - Appuyez sur , sélectionnez Réseau et appuyez sur  (droite) pour accéder au menu.
- 2 - Sélectionnez Configuration réseau puis appuyez sur OK.
- 3 - Sélectionnez IP statique, puis appuyez sur OK pour activer la Configuration IP statique .
- 4 - Sélectionnez Configuration IP statique et configurez la connexion.
- 5 - Vous pouvez régler le numéro de l'Adresse IP , le masque réseau, la passerelle, DNS 1 ou DNS 2 .
- 6 - Appuyez sur  (gauche) à plusieurs reprises si nécessaire pour fermer le menu.

Allumer avec Wi-Fi (WoWLAN)

Vous pouvez allumer ce téléviseur à partir de votre smartphone ou tablette si le téléviseur est en veille. Le paramètre Allumer via Wi-Fi (WoWLAN) doit être réglé sur Marche.

Pour activer WoWLAN...

- 1 - Appuyez sur , sélectionnez Réseau et

appuyez sur **➤** (droite) pour accéder au menu.
2 - Sélectionnez **Allumer avec Wi-Fi (WoWLAN)** et appuyez sur **OK**.
3 - Sélectionnez **Marche**, puis appuyez sur **OK**.
4 - Appuyez sur **◀** (gauche) à plusieurs reprises si nécessaire pour fermer le menu.

Digital Media Renderer - DMR

Si vos fichiers multimédias ne peuvent pas être lus sur votre téléviseur, assurez-vous que l'option Digital Media Renderer est activée. Par défaut, DMR est activé.

Pour activer l'option DMR...

- 1 - Appuyez sur **⚙️**, sélectionnez **Réseau** et appuyez sur **➤** (droite) pour accéder au menu.
- 2 - Sélectionnez **Digital Media Renderer - DMR** et appuyez sur **OK**.
- 3 - Sélectionnez **Marche**, puis appuyez sur **OK**.
- 4 - Appuyez sur **◀** (gauche) à plusieurs reprises si nécessaire pour fermer le menu.

Activer la connexion Wi-Fi

Vous pouvez activer ou désactiver la connexion Wi-Fi sur votre téléviseur.

Pour activer l'option Wi-Fi...

- 1 - Appuyez sur **⚙️**, sélectionnez **Réseau** et appuyez sur **➤** (droite) pour accéder au menu.
- 2 - Sélectionnez **Marche/Arrêt Wi-Fi**, puis appuyez sur **OK**.
- 3 - Sélectionnez **Marche**, puis appuyez sur **OK**.
- 4 - Appuyez sur **◀** (gauche) à plusieurs reprises si nécessaire pour fermer le menu.

Activer la technologie Wi-Fi Miracast

Activer Wi-Fi Miracast pour partager l'écran de votre smartphone, tablette ou ordinateur sur le téléviseur.

Pour activer la technologie Miracast...

- 1 - Appuyez sur **⚙️**, sélectionnez **Réseau** et appuyez sur **➤** (droite) pour accéder au menu.
- 2 - Sélectionnez **Wi-Fi Miracast**, puis appuyez sur **OK**.
- 3 - Sélectionnez **Marche**, puis appuyez sur **OK**.
- 4 - Appuyez sur **◀** (gauche) à plusieurs reprises si nécessaire pour fermer le menu.

Pour plus d'informations, dans **Aide**, appuyez sur la touche de couleur **— Mots-clés** et recherchez **Miracast™**, **activer**.

Réinitialiser Wi-Fi Miracast

Effacer la liste d'appareils connectés et bloqués qui sont utilisés avec Miracast.

Pour effacer les connexions Miracast...

- 1 - Appuyez sur **⚙️**, sélectionnez **Réseau** et appuyez sur **➤** (droite) pour accéder au menu.
- 2 - Sélectionnez **Réinitialiser Wi-Fi Miracast**, puis appuyez sur **OK**.
- 3 - Sélectionnez **Effacer tout**, puis appuyez sur **OK**.
- 4 - Appuyez sur **◀** (gauche) à plusieurs reprises si nécessaire pour fermer le menu.

Wi-Fi Smart Screen

Pour regarder des chaînes de télévision numériques sur votre smartphone ou tablette grâce à l'application Philips TV Remote, vous devez activer la fonction Wi-Fi Smart Screen. Il se peut que certaines chaînes cryptées ne soient pas disponibles sur votre périphérique mobile.

Pour activer Wi-Fi Smart Screen...

- 1 - Appuyez sur **⚙️**, sélectionnez **Réseau** et appuyez sur **➤** (droite) pour accéder au menu.
- 2 - Sélectionnez **Wi-Fi Smart Screen**, puis appuyez sur **OK**.
- 3 - Sélectionnez **Marche**, puis appuyez sur **OK**.
- 4 - Appuyez sur **◀** (gauche) à plusieurs reprises si nécessaire pour fermer le menu.

Nom du réseau TV

Si votre réseau domestique comporte plusieurs téléviseurs, vous pouvez attribuer un nom unique à cet appareil.

Pour renommer le téléviseur...

- 1 - Appuyez sur **⚙️**, sélectionnez **Réseau** et appuyez sur **➤** (droite) pour accéder au menu.
- 2 - Sélectionnez **Nom du réseau TV**, puis appuyez sur **OK**.
- 3 - Saisissez le nom à l'aide du clavier virtuel.
- 4 - Sélectionnez **Fait** pour confirmer la modification.
- 5 - Appuyez sur **◀** (gauche) à plusieurs reprises si nécessaire pour fermer le menu.

Paramètres Netflix

Avec **Paramètres Netflix**, vous pouvez afficher le code ESN ou désactiver le dispositif Netflix.

Pour saisir les **paramètres Netflix** ...

- 1 - Appuyez sur **⚙️**, sélectionnez **Réseau** et appuyez sur **➤** (droite) pour accéder au menu.
- 2 - Sélectionnez **Paramètres Netflix** et appuyez

sur **OK**.

3 - Appuyez sur **◀** (gauche) à plusieurs reprises si nécessaire pour fermer le menu.

Effacer mémoire Internet

En sélectionnant **Effacer mémoire Internet**, vous pouvez effacer tous les fichiers Internet et identifiants stockés sur votre téléviseur, tels que les mots de passe, les cookies et l'historique.

Pour effacer la mémoire Internet...

1 - Appuyez sur **⚙**, sélectionnez **Réseau** et appuyez sur **▶** (droite) pour accéder au menu.

2 - Sélectionnez **Effacer mémoire Internet** et appuyez sur **OK**.

3 - Sélectionnez **OK** pour confirmer.

4 - Appuyez sur **◀** (gauche) à plusieurs reprises si nécessaire pour fermer le menu.

Partage de fichiers

Le téléviseur peut se connecter à d'autres périphériques de votre réseau sans fil, par exemple votre ordinateur ou votre smartphone. Vous pouvez utiliser un ordinateur équipé de Microsoft Windows ou Apple OS X.

Sur ce téléviseur, vous pouvez ouvrir les photos, vidéos et fichiers musicaux stockés sur votre ordinateur.

Connexion de périphériques

À propos des connexions

Guide de connexion

Connectez toujours un périphérique au téléviseur avec la meilleure qualité de connexion disponible. Utilisez également des câbles de bonne qualité afin de garantir un bon transfert des images et du son.

Lorsque vous connectez un appareil, le téléviseur reconnaît son type et lui attribue un nom approprié. Vous pouvez modifier le nom si vous le souhaitez. Si un nom approprié a été défini pour un appareil, le téléviseur applique automatiquement les paramètres TV adaptés lorsque vous basculez sur cet appareil dans le menu Sources.

Si vous avez besoin d'aide pour connecter plusieurs périphériques au téléviseur, vous pouvez consulter le Guide de connexion TV Philips. Ce guide fournit des informations sur les connexions et les câbles à utiliser.

Rendez-vous sur le site www.connectivityguide.philips.com

Port antenne

Si vous possédez un décodeur (récepteur numérique) ou un enregistreur, connectez les câbles d'antenne de manière à ce que le signal d'antenne passe par le décodeur et/ou l'enregistreur avant d'atteindre le téléviseur. De cette façon, l'antenne et le décodeur peuvent envoyer les éventuelles chaînes supplémentaires vers l'enregistreur pour enregistrement.

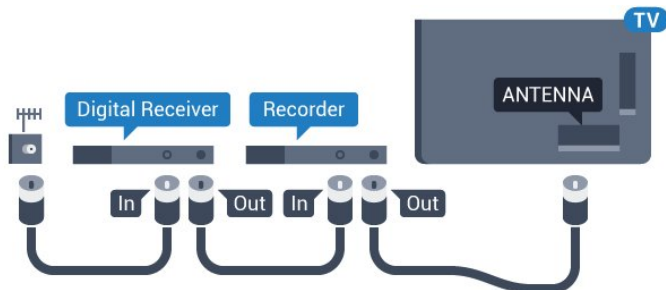

Pour la série 5362

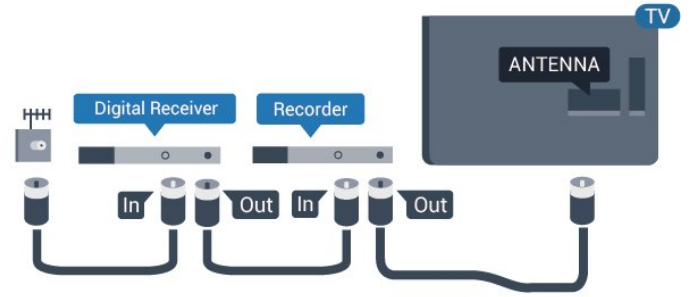

Ports HDMI

Qualité HDMI

La connexion HDMI offre une qualité d'image et de son optimale. Le câble HDMI combine les signaux vidéo et audio. Utilisez un câble HDMI pour les signaux du téléviseur.

Pour un transfert optimal des signaux, utilisez un câble HDMI haute vitesse de moins de 5 m.

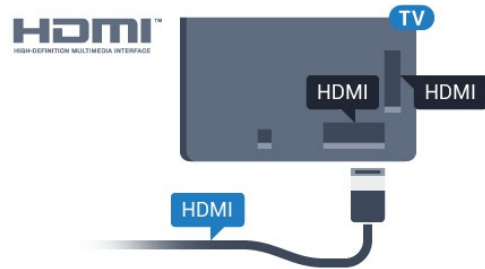

Pour la série 5362

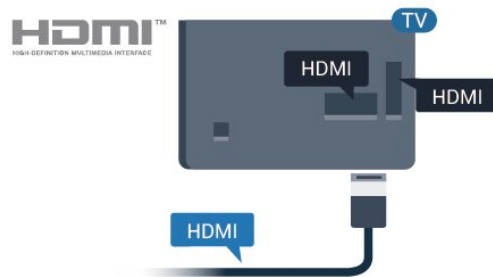

Protection contre la copie

Les câbles HDMI prennent en charge la norme HDCP (High-Bandwidth Digital Contents Protection). La HDCP est un signal de protection contre la copie empêchant la copie des contenus de DVD ou disques Blu-ray. Elle est également appelée DRM (Digital Rights Management).

HDMI ARC

Seule la prise **HDMI 1** du téléviseur est dotée de la fonctionnalité **HDMI ARC** (Audio Return Channel).

Si le périphérique, généralement un système Home Cinéma, est également pourvu d'une prise **HDMI ARC**, connectez-le à la prise **HDMI 1** de ce téléviseur. Avec la connexion **HDMI ARC**, vous n'avez pas besoin de connecter de câble audio supplémentaire pour la transmission du son accompagnant l'image TV vers le Home Cinéma. La connexion **HDMI ARC** combine les deux signaux.

HDMI MHL

Avec **HDMI MHL**, vous pouvez envoyer ce que vous voyez sur votre smartphone ou tablette Android vers un écran de télévision.

La connexion **HDMI 4** sur ce téléviseur intègre la **MHL 2.0** (lien haute définition mobile).

Cette connexion filaire offre une excellente stabilité et une large bande passante, une faible latence, aucunes interférences dues à la connexion sans fil et une reproduction sonore de bonne qualité. En plus de cela, la connexion **MHL** recharge la batterie de votre smartphone ou tablette. Bien que connecté, votre appareil mobile n'est pas en charge lorsque le téléviseur est en mode veille.

Renseignez-vous sur le câble **Passive MHL** le plus adapté à votre appareil mobile. En particulier, avec le connecteur **HDMI** pour le téléviseur d'un côté, le type de connecteur dont vous avez besoin pour vous connecter à votre smartphone ou tablette.

MHL, **Mobile High-Definition Link** et le logo **MHL** sont des marques commerciales ou déposées de **MHL, LLC**.



HDMI Ultra HD

Ce téléviseur peut afficher les signaux **Ultra HD**. Il est possible que certains périphériques branchés en **HDMI** ne reconnaissent pas les téléviseurs **Ultra HD** et ne fonctionnent pas bien ou présentent des déformations de l'image ou du son. Afin d'éviter le dysfonctionnement de ces périphériques, réglez la qualité du signal à un niveau compatible avec le périphérique. Si le périphérique n'utilise pas de signaux **Ultra HD**, vous pouvez désactiver l'**Ultra HD** pour cette connexion **HDMI**.

Le réglage **UHD 4:4:4/4:2:2** permet de reconnaître les signaux **UHD YCbCr 4:4:4 / 4:2:2**. Le réglage **UHD 4:2:0** permet de reconnaître les signaux **UHD YCbCr 4:2:0**.

Pour régler la qualité du signal...

- 1 - Appuyez sur , sélectionnez **Paramètres généraux** et appuyez sur (droite) pour accéder au menu.
- 2 - Sélectionnez **HDMI Ultra HD** > **HDMI 3 & 4** et appuyez sur **OK**.
- 3 - Sélectionnez **UHD 4:4:4/4:2:2** , **UHD 4:2:0** ou **UHD désactivé** et appuyez sur **OK**.
- 4 - Appuyez sur (gauche) à plusieurs reprises si nécessaire pour fermer le menu.

HDMI CEC - EasyLink

EasyLink

La connexion **HDMI** offre une qualité d'image et de son optimale. Le câble **HDMI** combine les signaux vidéo et audio. Utilisez un câble **HDMI** pour les signaux TV haute définition (**HD**). Pour un transfert optimal des signaux, utilisez un câble **HDMI** haute vitesse de moins de 5 m.

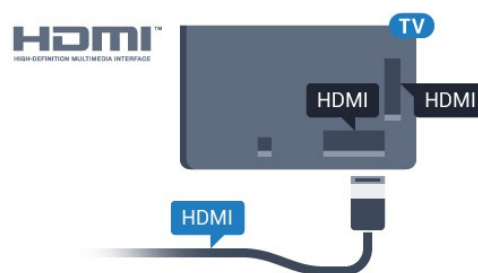

Pour la série 5362

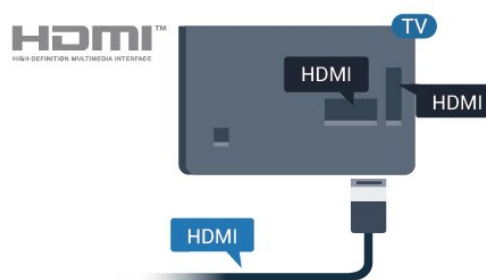

EasyLink HDMI CEC

Si vos périphériques sont connectés via **HDMI** et sont dotés d'**EasyLink**, vous pouvez les commander à l'aide de la télécommande du téléviseur. L'option **EasyLink HDMI CEC** doit être activée sur le téléviseur et le périphérique connecté.

Grâce à **EasyLink**, vous pouvez commander un périphérique connecté à l'aide de la télécommande du téléviseur. **EasyLink** utilise le protocole **HDMI CEC** (Consumer Electronics Control) pour communiquer

avec les périphériques connectés. Ces derniers doivent prendre en charge le protocole HDMI CEC et doivent être connectés via une prise HDMI.

Configuration EasyLink

La fonction EasyLink est activée par défaut sur le téléviseur. Assurez-vous que tous les paramètres HDMI CEC sont correctement configurés sur les périphériques EasyLink connectés. Il se peut qu'EasyLink ne fonctionne pas avec les périphériques d'autres marques.



HDMI CEC et les marques tierces

Le nom donné à la fonctionnalité HDMI CEC peut varier en fonction de la marque : En voici quelques exemples : Anynet, Aquos Link, Bravia Theatre Sync, Kuro Link, Simplink et Viera Link. Toutes les marques ne sont pas pleinement compatibles avec EasyLink.

Les marques HDMI CEC données en exemple sont la propriété de leur détenteur respectif.

Commande des périphériques

Pour commander un périphérique connecté via HDMI et configuré avec EasyLink, sélectionnez le périphérique ou son activité dans la liste des connexions TV. Appuyez sur  SOURCES , sélectionnez un périphérique connecté via une prise HDMI et appuyez sur OK.

Une fois le périphérique sélectionné, vous pouvez utiliser la télécommande du téléviseur pour commander le périphérique. Toutefois, les touches  menu Accueil et  OPTIONS, ainsi que certaines touches TV, ne sont pas reliées au périphérique.

Si la touche dont vous avez besoin n'est pas sur la télécommande du téléviseur, vous pouvez sélectionner la touche dans le menu Options.

Appuyez sur  OPTIONS et sélectionnez **Commandes** dans la barre de menu. Sur l'écran, sélectionnez la touche de périphérique souhaitée et appuyez sur OK.

Il se peut que certaines touches très spécifiques ne soient pas disponibles dans le menu Commandes.

Seuls les périphériques prenant en charge la fonction de **Télécommande EasyLink** répondront à la télécommande du téléviseur.

Activation/désactivation d'EasyLink

Vous pouvez activer ou désactiver EasyLink. Les paramètres EasyLink sont activés par défaut sur votre téléviseur.

Pour désactiver entièrement EasyLink...

1 - Appuyez sur , sélectionnez **Paramètres**

généraux et appuyez sur  (droite) pour accéder au menu.

2 - Sélectionnez **EasyLink**, appuyez sur  (droite), puis sélectionnez une nouvelle fois **EasyLink**.



3 - Sélectionnez **Arrêt**.

4 - Appuyez sur  (gauche) à plusieurs reprises si nécessaire pour fermer le menu.

Télécommande EasyLink

Si vous voulez que des périphériques communiquent, mais ne souhaitez pas les commander à l'aide de la télécommande du téléviseur, vous pouvez désactiver la commande à distance d'EasyLink séparément.

Pour activer ou désactiver la télécommande EasyLink...

1 - Appuyez sur , sélectionnez **Paramètres généraux** et appuyez sur  (droite) pour accéder au menu.

2 - Sélectionnez **EasyLink > Télécommande EasyLink**, puis appuyez sur la touche **OK**.



3 - Sélectionnez **Marche** ou **Arrêt** et appuyez sur **OK**.

4 - Appuyez sur  (gauche) à plusieurs reprises si nécessaire pour fermer le menu.

Liaison Pixel Plus

Certains périphériques, un lecteur de DVD ou Blu-ray, peuvent être pourvus de leur propre système de traitement de qualité de l'image. Pour éviter une mauvaise qualité d'image provoquée par des interférences avec le traitement du téléviseur, le système de traitement d'image de ces dispositifs doit être désactivé. Le téléviseur est livré avec un Pixel Plus Link activé qui désactive le traitement de qualité de l'image des appareils Philips récents connectés au téléviseur.

Pour activer ou désactiver **Pixel Plus Link** ...

1 - Appuyez sur , sélectionnez **Paramètres généraux** et appuyez sur  (droite) pour accéder au menu.

2 - Sélectionnez **EasyLink > Pixel Plus Link** , puis appuyez sur **OK**.

3 - Sélectionnez **Marche** ou **Arrêt** et appuyez sur **OK**.

4 - Appuyez sur  (gauche) à plusieurs reprises si nécessaire pour fermer le menu.

Extinction automatique des périphériques

Vous pouvez régler le téléviseur de façon à mettre hors tension les périphériques connectés compatibles HDMI-CEC lorsqu'il ne s'agit pas de la source active. Le téléviseur bascule le périphérique connecté en

mode veille après 10 minutes d'inactivité.

DVI-HDMI

Si vous possédez un appareil qui dispose uniquement d'une prise DVI, vous pouvez connecter l'appareil à une des prises HDMI à l'aide d'un adaptateur DVI-HDMI.

Si votre appareil dispose uniquement d'une prise DVI, utilisez un adaptateur DVI-HDMI. Utilisez l'une des prises HDMI et ajoutez un câble audio G/D (mini-jack 3,5 mm) à la prise Audio In située à l'arrière du téléviseur pour le son.

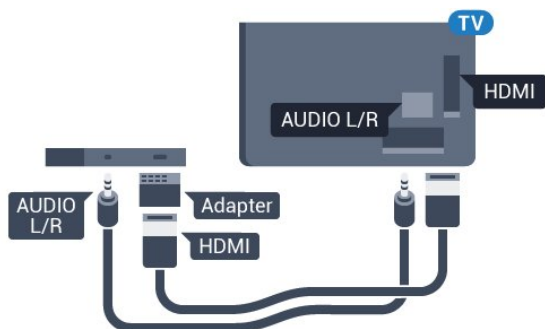

Protection contre la copie

Les câbles DVI et HDMI prennent en charge la norme HDCP (High-Bandwidth Digital Contents Protection). La HDCP est un signal de protection contre la copie empêchant la copie des contenus de DVD ou disques Blu-ray. Elle est également appelée DRM (Digital Rights Management).

Y Pb Pr - Composante

La connexion vidéo YPbPr est une connexion de haute qualité.

Elle peut être utilisée pour les signaux TV haute définition (HD). Outre les signaux Y, Pb et Pr, ajoutez les signaux audio gauche et droite pour le son.

Insérez les fiches dans les prises YUV (verte, bleue, rouge) de même couleur.

Utilisez un câble audio G/D cinch si votre périphérique dispose également du son.

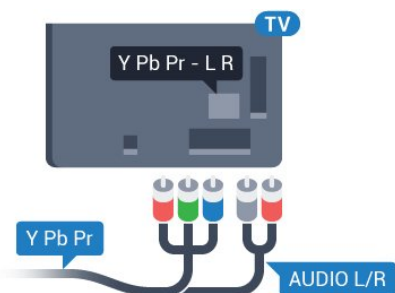

Pour la série 5362

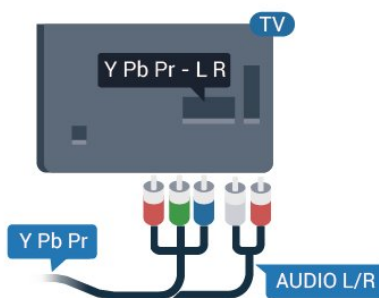

CVBS : Audio G/D

La vidéo composite CVBS est une connexion de haute qualité. Outre le signal CVBS, ajoutez les signaux audio gauche et droite pour le son.

- Y partage la même prise jack avec CVBS.
- Composante et Composite partagent les prises audio.

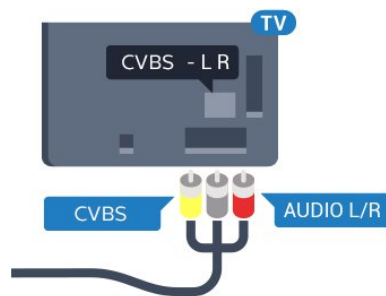

Pour la série 5362

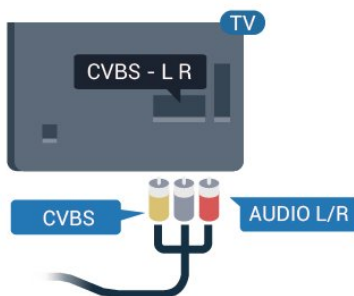

Péritel

SCART (péritel) est une connexion de bonne qualité.

Elle peut être utilisée pour les signaux vidéo CVBS et RVB, mais pas pour les signaux TV haute définition (HD). La connexion péritel combine les signaux vidéo et audio. Elle prend également en charge la lecture NTSC.

CAM avec carte à puce - CI+

CI+

Ce téléviseur prend en charge le module CI+.

Avec CI+, vous pouvez regarder des programmes HD de haute qualité, tels que films et événements sportifs, proposés par les opérateurs TV numériques de votre région. Ces programmes sont cryptés par l'opérateur TV et décryptés au moyen d'un module CI+ prépayé.

Les opérateurs TV numériques fournissent un module CI+ (Conditional Access Module - CAM), accompagné d'une carte à puce, lorsque vous vous abonnez à leurs programmes premium. Ceux-ci présentent un niveau élevé de protection contre la copie.

Contactez un opérateur de chaînes TV numériques pour plus d'informations sur les conditions générales.

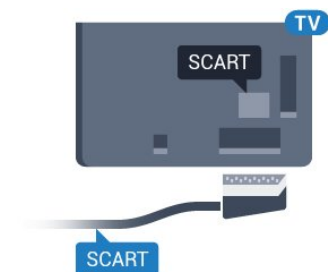

Sortie audio - optique

La sortie audio optique est une connexion audio de haute qualité.

Cette connexion optique peut prendre en charge des canaux audio 5 enceintes. Si votre périphérique, généralement un système Home Cinéma, n'est pas pourvu de prise HDMI ARC, vous pouvez utiliser l'entrée audio optique du système Home Cinéma. La sortie audio optique enverra le son du téléviseur vers le système Home Cinéma.

Vous pouvez définir le type de signal de sortie audio afin qu'il réponde aux fonctionnalités audio de votre système Home Cinéma.

Pour plus d'informations, dans Aide, appuyez sur la touche de couleur **rouge** Mots-clés et recherchez Paramètres de sortie audio.

Si le son et l'image à l'écran ne sont pas synchronisés, vous pouvez régler la synchronisation son et image. Pour plus d'informations, dans Aide, appuyez sur la touche de couleur **rouge** Mots-clés et recherchez Synchronisation audio-vidéo.

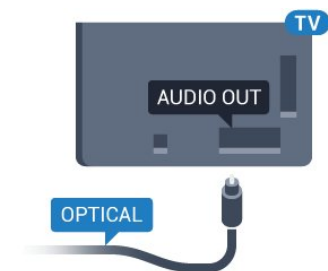

Pour la série 5362

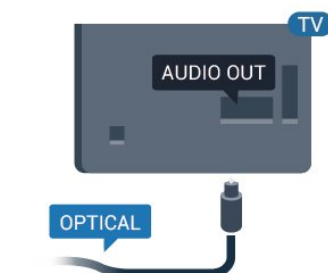

Carte à puce

Les opérateurs TV numériques fournissent un module CI+ (Conditional Access Module - CAM), accompagné d'une carte à puce, lorsque vous vous abonnez à leurs programmes premium.

Insérez la carte à puce dans le module CAM. Reportez-vous aux instructions fournies par l'opérateur.

Pour insérer le module CAM dans le téléviseur...

- 1 - Le mode d'insertion adéquat est indiqué sur le module CAM. Une insertion incorrecte peut endommager le module CAM et le téléviseur.
- 2 - Lorsque vous regardez l'arrière du téléviseur, la face avant du module CAM face à vous, insérez délicatement le module CAM dans la fente **COMMON INTERFACE**.
- 3 - Poussez le module CAM aussi loin que possible. Laissez-le dans la fente en permanence.

Lorsque vous allumez le téléviseur, l'activation du module CAM peut prendre quelques minutes. Si un module CAM est inséré et l'abonnement payé (les méthodes d'abonnement peuvent varier), vous pouvez regarder les chaînes cryptées prises en charge par la carte à puce CAM.

Le module CAM et la carte à puce sont destinés exclusivement à votre téléviseur. Si vous retirez le

module CAM, vous ne pourrez plus regarder les chaînes cryptées prises en charge par le module CAM.

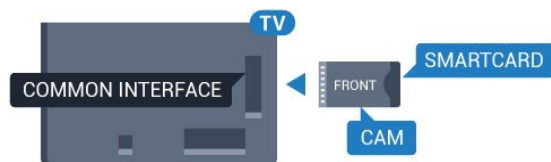

Pour la série 5362

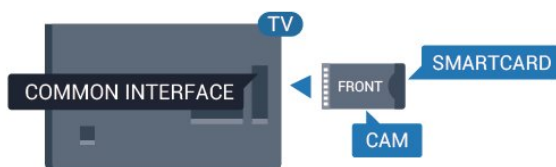

Mots de passe et codes PIN

Sur certains modules CAM, vous devez saisir un code PIN pour pouvoir regarder les chaînes. Lorsque vous réglez le code PIN du module CAM, nous vous recommandons d'utiliser le même code que pour déverrouiller le téléviseur.

Pour définir le code PIN du module CAM...

- 1 - Appuyez sur **SOURCES**.
- 2 - Sélectionnez le type de chaîne pour lequel vous utilisez le module CAM.
- 3 - Appuyez sur **OPTIONS**, puis sélectionnez **Interface commune**.
- 4 - Sélectionnez l'opérateur TV du CAM. Les écrans suivants proviennent de l'opérateur de télévision. Suivez les instructions à l'écran pour rechercher le paramétrage de code PIN.

4.3

Récepteur - Décodeur

Décodeur câble

Utilisez 2 câbles d'antenne pour connecter l'antenne au décodeur (récepteur numérique) et au téléviseur.

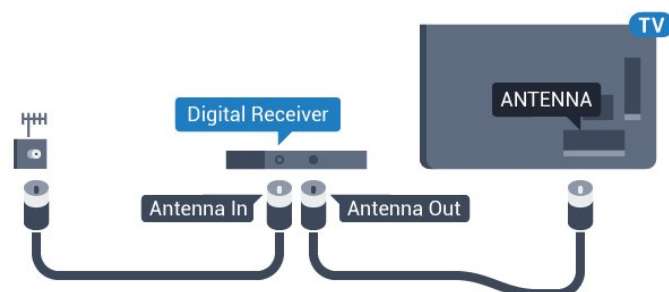

Parallèlement aux connexions d'antenne, ajoutez un câble HDMI pour connecter le décodeur au téléviseur. Vous pouvez aussi utiliser un câble péritel si le décodeur n'est pas équipé de prise HDMI.

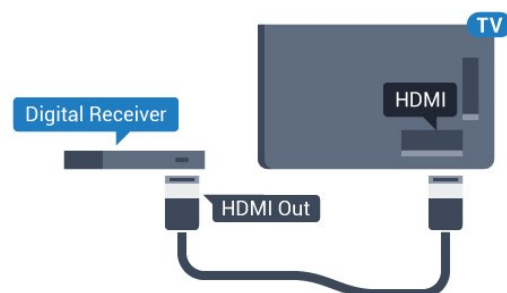

Temporisateur d'arrêt

Désactivez le minuteur automatique si vous utilisez uniquement la télécommande du décodeur. Désactivez ce minuteur afin d'éviter que le téléviseur ne s'éteigne automatiquement au bout de quatre heures si vous n'appuyez sur aucune touche de la télécommande du téléviseur.

Pour plus d'informations, dans **Aide**, appuyez sur la touche de couleur **Mots-clés** et recherchez **Temporisateur d'arrêt** pour plus d'informations.

Tuner satellite

Connectez le câble d'antenne au récepteur satellite.

Parallèlement à la connexion de l'antenne, ajoutez un câble HDMI pour connecter le périphérique au téléviseur.

Vous pouvez aussi utiliser un câble péritel si le périphérique n'est pas pourvu de prise HDMI.

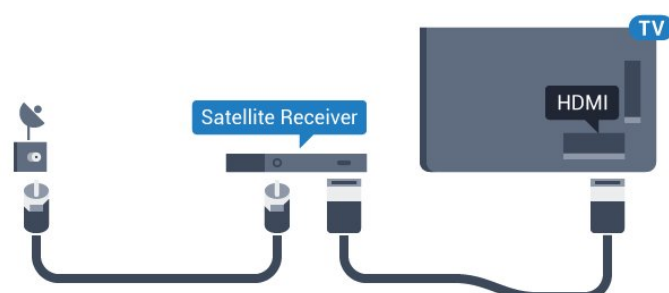

Temporisateur d'arrêt

Désactivez le minuteur automatique si vous utilisez

uniquement la télécommande du décodeur. Désactivez ce minuteur afin d'éviter que le téléviseur ne s'éteigne automatiquement au bout de quatre heures si vous n'appuyez sur aucune touche de la télécommande du téléviseur.

Pour plus d'informations, dans **Aide**, appuyez sur la touche de couleur **— Mots-clés** et recherchez **Temporisateur d'arrêt** pour plus d'informations.

4.4

Systeme Home Cinema

Connecter avec HDMI ARC

Utilisez un câble HDMI pour connecter un système Home Cinema au téléviseur. Vous pouvez connecter un Home Cinema SoundBar Philips ou un Home Cinema avec un lecteur de disques intégré.

HDMI ARC

Si votre système Home Cinema est doté d'une connexion HDMI ARC, vous pouvez le raccorder au téléviseur à l'aide de l'une des prises **HDMI 1**. Avec HDMI ARC, vous n'avez pas besoin de connecter de câble audio supplémentaire. La connexion HDMI ARC combine les deux signaux.

Les prises **HDMI 1** du téléviseur peuvent offrir le signal Audio Return Channel (ARC). Mais dès que vous connectez le système Home Cinema, le téléviseur ne peut envoyer le signal ARC que vers cette prise HDMI.

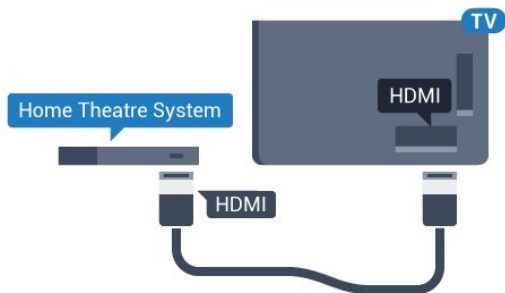

Synchronisation audio-vidéo (synchro)

Si le son n'est pas synchronisé avec la vidéo à l'écran, la plupart des Home Cinema avec lecteur de disque vous permettent de définir un temps de décalage.

Pour plus d'informations, dans **Aide**, appuyez sur la touche de couleur **— Mots-clés** et recherchez **Synchronisation audio-vidéo**.

Connecter avec HDMI

Utilisez un câble HDMI pour connecter un système Home Cinema au téléviseur. Vous pouvez connecter un Home Cinema SoundBar Philips ou un Home Cinema avec un lecteur de disques intégré.

Si le système Home Cinema n'est pas équipé de prise HDMI ARC, ajoutez un câble audio optique (Toslink) pour transmettre le son accompagnant l'image TV vers le système Home Cinema.

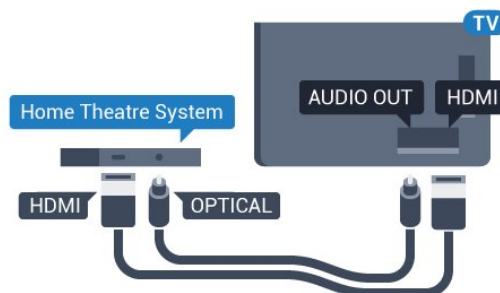

Pour la série 5362

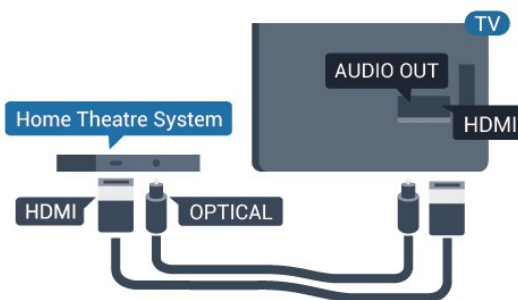

Synchronisation audio-vidéo (synchro)

Si le son n'est pas synchronisé avec la vidéo à l'écran, la plupart des Home Cinema avec lecteur de disque vous permettent de définir un temps de décalage.

Pour plus d'informations, dans **Aide**, appuyez sur la touche de couleur **— Mots-clés** et recherchez **Synchronisation audio-vidéo**.

Paramètres de sortie audio

Retard de la sortie audio

Lorsqu'un Home Cinema est connecté au téléviseur, l'image du téléviseur et le son du Home Cinema doivent être synchronisés.

Synchronisation audio-vidéo automatique



Sur les systèmes Home Cinema Philips récents, la synchronisation audio-vidéo est automatique et toujours correcte.

Décalage de la synchronisation audio

Sur d'autres systèmes Home Cinema, vous devrez peut-être régler le décalage de la synchronisation

audio afin de synchroniser l'audio et la vidéo. Sur le système Home Cinéma, augmentez le décalage jusqu'à ce que l'image corresponde au son. Un décalage de 180 ms peut être nécessaire. Lisez le mode d'emploi du système Home Cinéma. Si vous définissez un décalage sur le système Home Cinéma, vous devez désactiver l'option Retard de la sortie audio sur le téléviseur.

Pour désactiver l'option Retard de la sortie audio...



- 1 - Appuyez sur , sélectionnez **Son** et appuyez sur  (droit) pour accéder au menu.
- 2 - Sélectionnez **Avancé** > **Retard de la sortie audio** puis appuyez sur **OK**.
- 3 - Sélectionnez **Arrêt**.
- 4 - Appuyez sur  (gauche) à plusieurs reprises si nécessaire pour fermer le menu.

Décalage de la sortie audio

Si vous ne parvenez pas à définir un décalage sur le système Home Cinéma, vous pouvez régler le téléviseur pour qu'il synchronise le son. Vous pouvez définir un décalage qui compense le temps nécessaire au système Home Cinéma pour traiter le son de l'image TV. Vous pouvez régler le décalage par incrément de 5 ms. Le réglage maximum est de -60 ms.

L'option **Retard de la sortie audio** doit être activée.



Pour synchroniser le son sur le téléviseur...

- 1 - Appuyez sur , sélectionnez **Son** et appuyez sur  (droit) pour accéder au menu.
- 2 - Sélectionnez **Avancé** > **Décalage de la sortie audio**, puis appuyez sur **OK**.
- 3 - Utilisez la barre du curseur pour définir le décalage audio et appuyez sur **OK**.
- 4 - Appuyez sur  (gauche) à plusieurs reprises si nécessaire pour fermer le menu.

Format sortie audio

Si vous possédez un système Home Cinéma avec des fonctionnalités de traitement de son multicanal comme Dolby Digital, DTS® ou similaire, réglez l'option **Format sortie audio** sur **Multicanal**. Avec **Multicanal**, le téléviseur peut transmettre le signal audio multicanal compressé d'une chaîne TV ou d'un lecteur connecté vers le système Home Cinéma. Si vous possédez un système Home Cinéma sans fonctionnalité de traitement de son multicanal, sélectionnez **Stéréo**.

Pour configurer le **Format sortie audio**...

- 1 - Appuyez sur , sélectionnez **Son** et appuyez sur  (droit) pour accéder au menu.
- 2 - Sélectionnez **Avancé** > **Format sortie audio** et appuyez sur **OK**.



3 - Sélectionnez **Multicanal, Stéréo (non compressé)** ou **Multicanal (dérivation)** et appuyez sur **OK**.

4 - Appuyez sur  (gauche) à plusieurs reprises si nécessaire pour fermer le menu.

Réglage sortie audio

Utilisez l'option **Réglage sortie audio** pour faire correspondre les volumes du téléviseur et du système Home Cinéma lorsque vous passez de l'un à l'autre. Les différences de volume peuvent être dues à des traitements du son différents.

Pour régler la différence de volume...

- 1 - Appuyez sur , sélectionnez **Son** et appuyez sur  (droit) pour accéder au menu.
- 2 - Sélectionnez **Avancé** > **Réglage sortie audio**, puis appuyez sur la touche **OK**.
- 3 - Sélectionnez **Plus**, **Moyenne**, ou **Moins**, puis appuyez sur **OK**.

- 4 - Si la différence de volume est élevée, sélectionnez **Plus**. Si la différence de volume est faible, sélectionnez **Moins**.
- 5 - Appuyez sur  (gauche) à plusieurs reprises si nécessaire pour fermer le menu.

L'option **Réglage sortie audio** affecte les signaux audio **Sortie audio - Optique** et **HDMI ARC**.

Problèmes avec le son du système Home Cinéma

Son avec bruit intense

Si vous regardez une vidéo à partir d'une clé USB insérée ou d'un ordinateur connecté, il est possible que le son de votre système Home Cinéma soit dénaturé. Cette situation se produit lorsque le fichier audio ou vidéo est associé à un son DTS, mais que le système Home Cinéma n'est pas équipé d'une fonctionnalité de traitement du son DTS. Vous pouvez résoudre cela en réglant l'option **Format sortie audio** du téléviseur sur **Stéréo (non compressé)**.

Appuyez sur  pour accéder au **Son** > **Avancé** > **Format sortie audio**.

Pas de son

Si vous ne parvenez pas à entendre le son du téléviseur sur votre système Home Cinéma, vérifiez si vous avez branché le câble HDMI à une prise **HDMI1 ARC** du système Home Cinéma.

Smartphones et tablettes

Pour connecter un smartphone ou une tablette au téléviseur, vous pouvez utiliser une connexion câblée ou sans fil.

Sans fil

Pour une connexion sans fil sur votre smartphone ou tablette, téléchargez l'application Philips TV Remote à partir de votre boutique d'applications favorite.

Filaire

Pour une connexion filaire, utilisez la sortie HDMI 4 MHL à l'arrière du téléviseur. Dans l' Aide, appuyez sur la touche de couleur **— Mots-clés** et recherchez **HDMI MHL** pour plus d'informations.

Lecteur de disques Blu-ray

Utilisez un câble HDMI haute vitesse pour connecter le lecteur de disques Blu-ray au téléviseur.

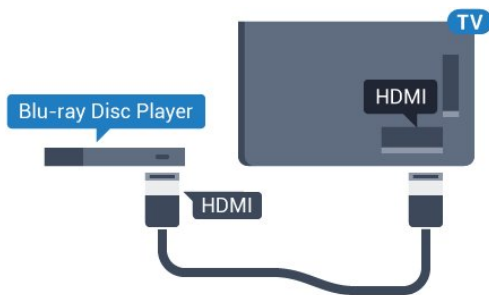

Pour la série 5362

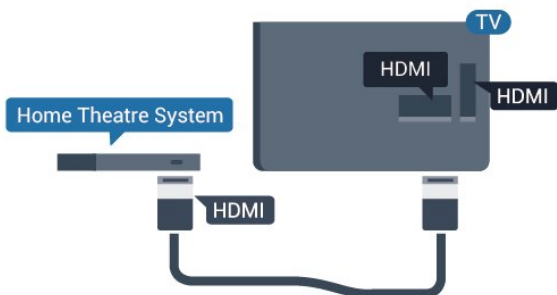

Si le lecteur de disques Blu-ray est doté d'une connexion EasyLink HDMI CEC, vous pouvez commander le lecteur à l'aide de la télécommande du téléviseur.

Lecteur DVD

Utilisez un câble HDMI pour connecter le lecteur DVD au téléviseur.

Vous pouvez aussi utiliser un câble péritel si le périphérique n'est pas pourvu de prise HDMI.

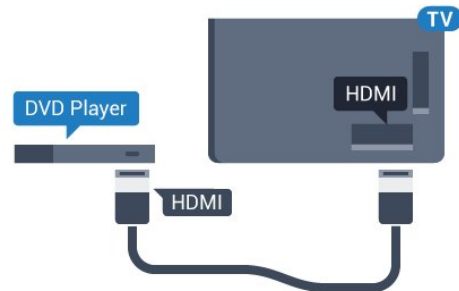

Si le lecteur DVD est connecté via HDMI et qu'il est équipé d'une connexion EasyLink CEC, vous pouvez le commander à l'aide de la télécommande du téléviseur.

Pour plus d'informations sur EasyLink, dans Aide, appuyez sur la touche de couleur **— Mots-clés** et recherchez **EasyLink HDMI CEC**.

Casque



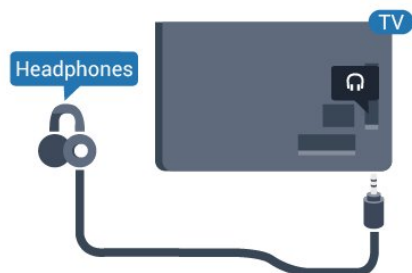

Vous pouvez connecter un casque à la prise  située à l'arrière du téléviseur. Il s'agit d'une prise mini-jack 3,5 mm. Vous pouvez régler le volume du casque séparément.

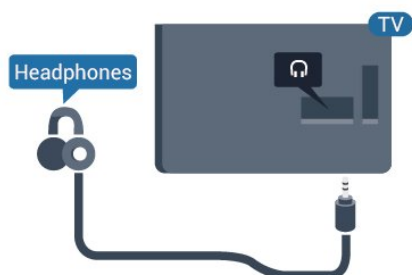

Pour la série 5362



Pour régler le volume...

- 1 - Appuyez sur , sélectionnez Son > Volume du casque et appuyez sur OK.
- 2 - Appuyez sur les flèches  (haut) ou  (bas) pour régler la valeur.
- 3 - Appuyez sur  (gauche) à plusieurs reprises si nécessaire pour fermer le menu.

4.9

Console de jeux

HDMI

Pour une qualité optimale, connectez la console de jeux au téléviseur à l'aide d'un câble HDMI haute vitesse.

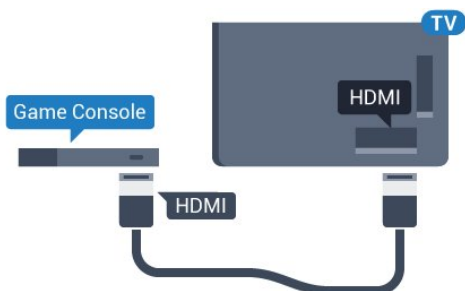

Pour la série 5362

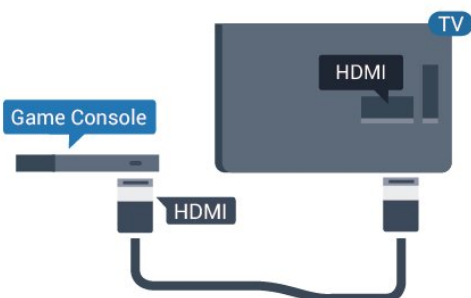

Y Pb Pr - Composante

Reliez la console de jeux au téléviseur à l'aide d'un câble vidéo composantes (Y Pb Pr) et d'un câble audio G/D.

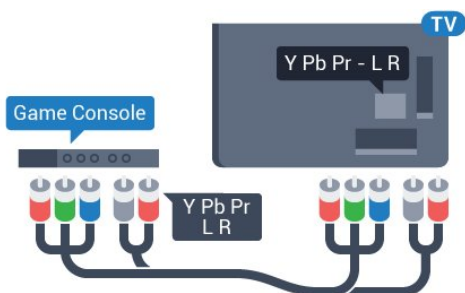

Pour la série 5362

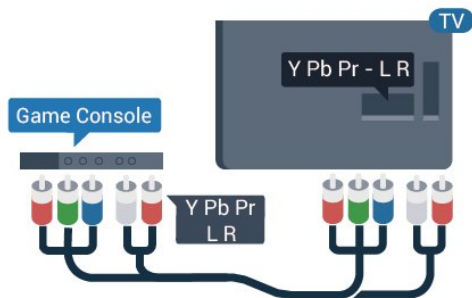

CVBS : Audio G/D

La vidéo composite CVBS est une connexion de haute qualité. Outre le signal CVBS, ajoutez les signaux audio gauche et droite pour le son.

- Y partage la même prise jack avec CVBS.
- Composante et Composite partagent les prises audio.

Péritel

Reliez la console de jeux au téléviseur à l'aide d'un câble vidéo composite (CVBS) et d'un câble audio G/D.



Si votre console de jeux dispose uniquement d'une sortie vidéo (CVBS) et audio G/D, utilisez un adaptateur audio vidéo G/D - péritel (vendu séparément) pour la brancher sur la prise péritel.

Réglage le plus adapté

Avant de commencer à jouer sur une console de jeux connectée, nous vous conseillons d'effectuer le réglage le mieux adapté pour les Jeux.

Lorsque vous arrêtez de jouer et commencez à regarder la télévision, n'oubliez pas de Désactiver le paramètre Jeu ou Ordinateur.

Pour configurer le meilleur réglage sur le téléviseur...

- 1 - Appuyez sur , sélectionnez Image et appuyez sur  (droite) accéder au menu.
- 2 - Sélectionnez Avancé > Jeu ou Ordinateur, puis sélectionnez le type de périphérique que vous souhaitez utiliser. Pour basculer à nouveau sur le téléviseur, sélectionnez Arrêt.
- 3 - Appuyez sur  (gauche) à plusieurs reprises si nécessaire pour fermer le menu.

Disque dur USB

Matériel requis

Si vous connectez un disque dur USB, vous pouvez mettre en pause ou enregistrer une émission de télévision. Il doit s'agir d'une émission numérique (DVB ou similaire).

Pour mettre en pause

Pour mettre en pause une émission, vous avez besoin d'un disque dur compatible USB disposant de 4 Go minimum d'espace disque.

Pour enregistrer

Pour mettre en pause et enregistrer une émission, il faut au moins 250 Mo d'espace disque. Pour enregistrer une émission avec les données du guide TV sur Internet, vous devez configurer une connexion Internet sur votre téléviseur avant l'installation du disque dur USB.

Pour plus d'informations sur l'installation d'un disque dur USB, dans l' **Aide**, appuyez sur la touche de couleur **Mots-clés** et recherchez **Disque dur USB, Installation**.

Installation

Pour pouvoir mettre en pause ou enregistrer une émission, vous devez connecter et formater un disque dur USB. Le formatage supprime tous les fichiers du disque dur USB.

- 1 - Raccordez le disque dur USB à l'un des ports **USB** du téléviseur. Ne raccordez pas d'autre périphérique USB aux autres ports USB pendant le formatage.
- 2 - Allumez le disque dur USB et le téléviseur.
- 3 - Une fois le téléviseur réglé sur une chaîne TV numérique, appuyez sur **||** (Pause). Si vous essayez de mettre en pause, le formatage démarrera.

Suivez les instructions à l'écran.

Une fois le disque dur USB formaté, laissez-le en place.

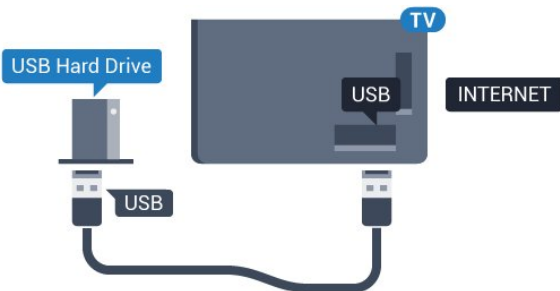

Pour la série 5362

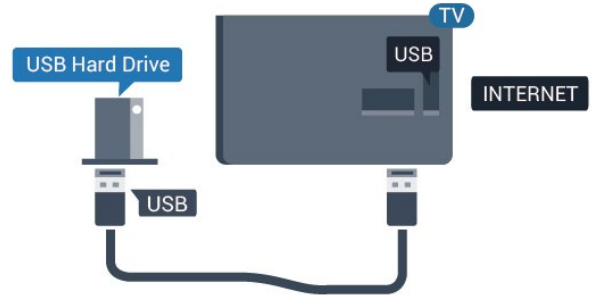

Avertissement

Le disque dur USB est uniquement formaté pour ce téléviseur, vous ne pouvez donc pas utiliser les enregistrements qui y sont stockés sur un autre téléviseur ou ordinateur. Ne copiez et ne modifiez pas les fichiers d'enregistrement du disque dur USB par le biais d'une application informatique. Vous risqueriez d'endommager vos enregistrements. Lorsque vous formatez un autre disque dur USB, le contenu du précédent disque est perdu. Tout disque dur USB installé sur votre téléviseur doit être reformaté pour pouvoir être utilisé avec un ordinateur.

Formatage

Pour pouvoir mettre en pause ou enregistrer une émission, vous devez connecter et formater un disque dur USB. Le formatage supprime tous les fichiers du disque dur USB. Pour enregistrer une émission avec les données du guide TV sur Internet, vous devez configurer une connexion Internet sur votre téléviseur avant l'installation du disque dur USB.

Avertissement

Le disque dur USB est uniquement formaté pour ce téléviseur, vous ne pouvez donc pas utiliser les enregistrements qui y sont stockés sur un autre téléviseur ou ordinateur. Ne copiez et ne modifiez pas les fichiers d'enregistrement du disque dur USB par le biais d'une application informatique. Vous risqueriez d'endommager vos enregistrements. Lorsque vous formatez un autre disque dur USB, le contenu du précédent disque est perdu. Tout disque dur USB installé sur votre téléviseur doit être reformaté pour pouvoir être utilisé avec un ordinateur.

Pour formater un disque dur USB...

- 1 - Raccordez le disque dur USB à l'un des ports **USB** du téléviseur. Ne raccordez pas d'autre périphérique USB aux autres ports USB pendant le formatage.
- 2 - Allumez le disque dur USB et le téléviseur.
- 3 - Une fois le téléviseur réglé sur une chaîne de télévision numérique, appuyez sur **||** (Pause). Si vous essayez de mettre en pause, le formatage démarrera. Suivez les instructions à l'écran.
- 4 - Le téléviseur vous demandera si vous souhaitez utiliser le disque dur USB pour stocker des

applications. Si c'est le cas, répondez oui.

5 - Une fois le disque dur USB formaté, laissez-le en place.

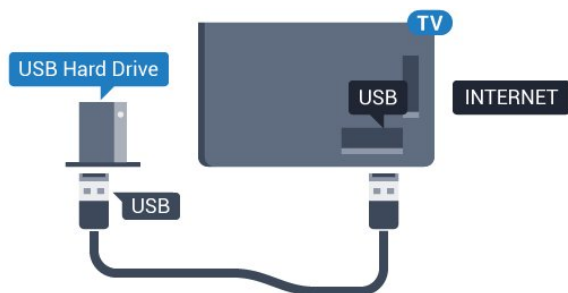

Pour la série 5362

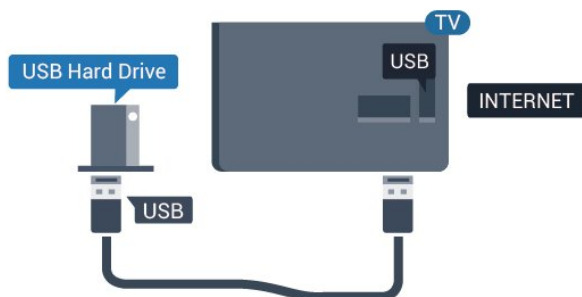

4.11

Clavier USB

Connexion

Connectez un clavier USB (de type USB-HID) pour saisir du texte sur votre téléviseur.



Utilisez l'un des ports USB pour la connexion.



Configurer

Pour installer le clavier USB, allumez le téléviseur et connectez le clavier USB à l'un des ports USB du téléviseur. Lorsque le téléviseur détecte le clavier pour la première fois, vous pouvez sélectionner la disposition du clavier et tester votre sélection. Si vous choisissez en premier une disposition de clavier cyrillique ou grecque, vous pouvez sélectionner une seconde disposition latine.

Pour modifier le paramètre de disposition du clavier lorsqu'une disposition a déjà été sélectionnée...

1 - Appuyez sur , sélectionnez **Paramètres généraux** et appuyez sur  (droite) pour accéder au menu.

2 - Sélectionnez **Paramètres clavier USB**, puis appuyez sur **OK** pour commencer la configuration du clavier.

Touches spéciales

Touches pour la saisie de texte

- Touche Entrée = OK
- Retour arrière = supprimer le caractère avant le curseur
- Touches fléchées = naviguer dans un champ de texte
- Pour changer de disposition de clavier, appuyez simultanément sur les touches **Ctrl + Espace** si une disposition secondaire est définie.

Touches servant aux applications et aux pages

Internet

- Tab et Maj + Tab = Suivant et Précédent
- Début = faire défiler la page jusqu'en haut
- Fin = faire défiler la page jusqu'en bas
- PgPréc = remonter d'une page
- PgSuiv = descendre d'une page
- + = zoom avant d'un niveau
- - = zoom arrière d'un niveau
- * = ajuster la page Web à la largeur de l'écran

4.12

Souris USB

Connexion de souris USB

Vous pouvez connecter une souris USB (de type USB-HID) pour parcourir les pages sur Internet.

Vous pouvez ainsi sélectionner des éléments et cliquer sur des liens plus facilement sur les pages Internet.

Connexion de la souris

Allumez le téléviseur et branchez la souris USB sur l'un des ports USB du téléviseur. Vous pouvez également brancher la souris USB sur un clavier USB connecté.

Clics de souris

- Clic gauche = OK

Vous pouvez utiliser la molette pour faire défiler les pages vers le haut ou vers le bas.

Vitesse de souris

Pour installer le clavier USB, allumez le téléviseur et connectez le clavier USB à l'un des ports **USB** du téléviseur. Lorsque le téléviseur détecte le clavier pour la première fois, vous pouvez sélectionner la disposition du clavier et tester votre sélection. Si vous choisissez en premier une disposition de clavier cyrillique ou grecque, vous pouvez sélectionner une seconde disposition latine.

Pour modifier le paramètre de disposition du clavier lorsqu'une disposition a déjà été sélectionnée...

1 - Appuyez sur **⚙**, sélectionnez **Paramètres généraux** et appuyez sur **➤** (droite) pour accéder au menu.

2 - Sélectionnez **Paramètres souris**, puis appuyez sur **OK** pour commencer la configuration de la souris.

4.13

Clé USB

Vous pouvez afficher des photos, écouter de la musique ou regarder des vidéos enregistrées sur une clé USB.

Insérez une clé USB dans l'un des ports **USB** du téléviseur lorsque celui-ci est allumé.



Le téléviseur détecte la clé et ouvre une fenêtre avec la liste de son contenu.

Si la liste du contenu ne s'affiche pas automatiquement, appuyez sur **➤ SOURCES** et sélectionnez **USB**.

Pour quitter l'affichage du contenu de la clé USB, appuyez sur **TV EXIT** ou sélectionnez une autre activité.

Vous pouvez retirer la clé USB à tout moment pour la déconnecter.

Ultra HD sur USB

Vous pouvez visionner des photos en résolution Ultra HD à partir d'un lecteur flash ou d'un périphérique USB connecté. Le téléviseur diminue la résolution en Ultra HD si la résolution de votre photo est supérieure.

Pour plus d'informations sur l'affichage ou la lecture de contenu depuis une clé USB, dans **Aide**, appuyez sur la touche de couleur **— Mots-clés** et recherchez **Photos, vidéos et musique**.

4.14

Appareil photo

Pour voir des photos enregistrées sur votre appareil photo numérique, vous pouvez brancher celui-ci directement sur le téléviseur.

Utilisez l'un des ports **USB** du téléviseur pour la connexion. Allumez l'appareil photo après avoir réalisé la connexion.

Si la liste du contenu ne s'affiche pas automatiquement, appuyez sur **➤ SOURCES**, et sélectionnez **USB**.

Il se peut que vous deviez configurer votre appareil photo pour le transfert de son contenu via le protocole PTP (Picture Transfer Protocol). Consultez le mode d'emploi de l'appareil photo numérique.

Pour plus d'informations sur l'affichage de photos, dans **Aide**, appuyez sur la touche de couleur **— Mots-clés** et recherchez **Photos, vidéos et musique**.

4.15

Caméscope

HDMI

Pour une qualité optimale, utilisez un câble HDMI pour brancher le caméscope sur le téléviseur.

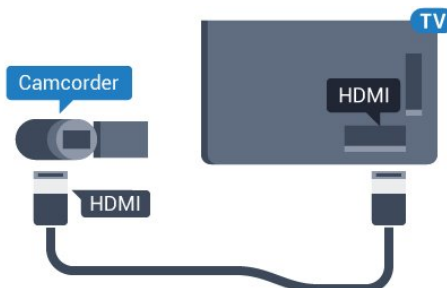

Pour la série 5362

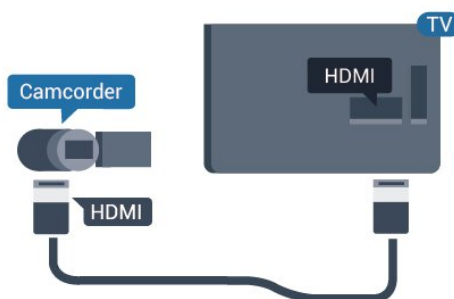

Audio vidéo G/D - péritel

Vous pouvez utiliser une prise HDMI, YPbPr ou péritel pour brancher votre caméscope. Si votre caméscope ne dispose que d'une sortie vidéo (CVBS) et audio G/D, utilisez un adaptateur vidéo audio G/D - péritel (vendu séparément) pour le brancher sur la prise péritel.

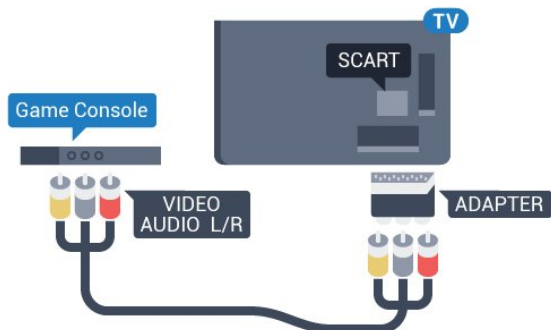

4.16

Ordinateur

Connexion

Vous pouvez connecter votre ordinateur au téléviseur et utiliser le téléviseur comme écran d'ordinateur.

Avec HDMI

Reliez l'ordinateur au téléviseur à l'aide d'un câble HDMI.

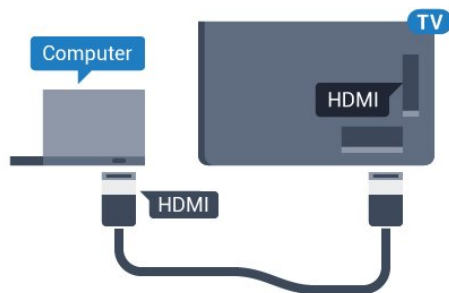

Avec DVI-HDMI

Vous pouvez également utiliser un adaptateur DVI-HDMI (vendu séparément) pour relier le PC à la prise HDMI et un câble audio G/D (mini-jack 3,5 mm) pour relier l'entrée audio G/D située à l'arrière du téléviseur.

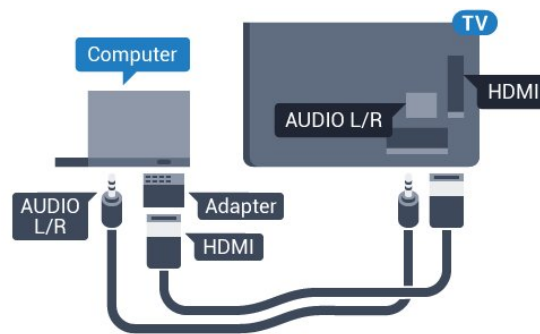

Réglage idéal

Si vous connectez un ordinateur, nous vous conseillons de donner à la connexion sur laquelle l'ordinateur est connecté le nom correct du type de périphérique dans le menu Source. Si vous basculez ensuite vers **Ordinateur** dans le menu Source, le téléviseur est automatiquement paramétré sur le réglage Ordinateur idéal.

Vous pouvez manuellement définir le réglage idéal sur **Désactivé** pour regarder la télévision, ou sur **Jeu** pour jouer à un jeu sur une console de jeux connectée (désactivez-la à nouveau lorsque vous arrêtez de jouer).

Si vous basculez vers une source et modifiez le réglage **Jeu** ou **Ordinateur**, celui-ci sera enregistré pour la source sélectionnée.

Pour configurer le meilleur réglage sur le téléviseur...

- 1 - Appuyez sur **⚙**, sélectionnez **Image** et appuyez sur **➤** (droite) accéder au menu.
- 2 - Sélectionnez **Avancé > Jeu ou ordinateur**, puis appuyez sur **OK**.
- 3 - Sélectionnez **Jeu** (pour jouer) ou **Ordinateur** (pour regarder un film).
- 4 - Appuyez sur **⬅** (gauche) à plusieurs reprises si nécessaire pour fermer le menu.

N'oubliez pas de rétablir le réglage **Jeu** ou **Ordinateur** sur **Arrêt** lorsque vous avez terminé de jouer.

Mise sous tension et hors tension

Marche ou veille

Avant d'allumer le téléviseur, assurez-vous que vous avez branché l'alimentation secteur dans la prise **POWER** à l'arrière du téléviseur.



Pour la série 5362



Lorsque le téléviseur est en veille, appuyez sur la touche  de la télécommande pour le rallumer. Vous pouvez aussi allumer le téléviseur en appuyant sur le bouton directionnel à l'arrière de l'appareil si vous ne trouvez pas la télécommande, ou si ses piles sont déchargées.

Activation du mode de veille

Pour mettre le téléviseur en veille, appuyez sur la touche  de la télécommande. Vous pouvez aussi appuyer sur le bouton directionnel à l'arrière de l'appareil.





En mode veille, le téléviseur est toujours raccordé au secteur, mais consomme très peu d'électricité.

Pour mettre le téléviseur totalement hors tension, débranchez la fiche électrique. Lorsque vous débranchez le cordon d'alimentation, tirez toujours sur la fiche, et non sur le câble. Assurez-vous de disposer à tout moment d'un accès dégagé à la fiche électrique, au cordon d'alimentation et à la prise secteur.

Boutons du téléviseur

Si vous avez perdu la télécommande ou si les piles sont épuisées, vous pouvez toujours effectuer quelques opérations de base du téléviseur.

Pour ouvrir le menu principal...

- 1 - Lorsque le téléviseur est allumé, appuyez sur la touche directionnelle à l'arrière du téléviseur pour afficher le menu principal.
- 2 - Appuyez sur la touche gauche ou droite pour sélectionner  Volume,  Chaîne ou  Sources. Sélectionnez  Démo, pour lancer un film démo.
- 3 - Appuyez sur le haut ou le bas pour régler le volume ou passer à la chaîne suivante ou précédente. Appuyez sur le haut ou le bas pour parcourir la liste des sources, y compris la sélection de tuner. Appuyez sur le bouton directionnel pour lancer le film démo.
- 4 - Le menu disparaît automatiquement.

Pour mettre le téléviseur en veille, sélectionnez , puis appuyez sur le bouton directionnel.



Pour la série 5362



Arrêt programmé

L'Arrêt programmé vous permet de paramétrer votre téléviseur pour qu'il se mette en veille automatiquement après une durée prédéfinie.

Pour régler l'arrêt programmé...

- 1 - Appuyez sur , sélectionnez Paramètres généraux > Arrêt programmé et appuyez sur **OK**.
- 2 - Avec la barre du curseur, vous pouvez définir une durée de 180 minutes maximum par incrément de 5 minutes. Si l'arrêt programmé est réglé sur

0 minute, il est désactivé. Vous pouvez toujours éteindre le téléviseur avant la fin du délai ou redéfinir la durée pendant le compte à rebours.

3 - Appuyez sur **←** **BACK** pour fermer le menu.

5.4

Temporisateur d'arrêt

Si le téléviseur reçoit un signal TV mais que vous n'appuyez sur aucune touche de la télécommande pendant 4 heures, le téléviseur s'éteint automatiquement pour économiser de l'énergie. En outre, si le téléviseur ne reçoit aucun signal TV et qu'aucune commande ne lui est envoyée depuis la télécommande pendant 10 minutes, le téléviseur s'éteint automatiquement.

Si vous utilisez le téléviseur comme un moniteur ou si vous utilisez un récepteur numérique pour regarder la télévision (décodeur) sans la télécommande du téléviseur, désactivez l'arrêt automatique.

Pour désactiver le temporisateur d'arrêt ...

1 - Appuyez sur **⚙️**, sélectionnez **Paramètres écologiques** et appuyez sur **➤** (droite) pour accéder au menu.

2 - Sélectionnez **Temporisateur d'arrêt**, puis appuyez sur **OK**.

3 - Appuyez sur les flèches **▲** (haut) ou **▼** (bas) pour régler la valeur. La valeur **0** désactive l'arrêt automatique.

4 - Appuyez sur **◀** (gauche) à plusieurs reprises si nécessaire pour fermer le menu.

Pour plus d'informations sur les paramètres d'économie d'énergie du téléviseur, dans **Aide**, appuyez sur la touche de couleur **■** **Mots-clés** et recherchez **Paramètres écologiques**.

Télécommande

Présentation des touches

Haut

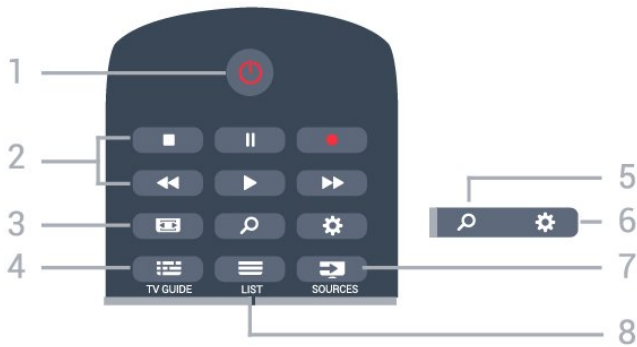

1 - Veille / Marche

Permet d'allumer le téléviseur ou de passer en mode veille.

2 - Lecture et enregistrement

- Lect. , permet de lancer la lecture.
- Pause , permet de suspendre la lecture
- Stop , permet d'interrompre la lecture
- Arrière , permet de revenir en arrière
- Avance rapide , permet d'effectuer une avance rapide
- Enregistr. , permet de lancer l'enregistrement

3 - Format d'image

Permet d'ouvrir ou de fermer le menu Format d'image.

4 - TV GUIDE

Permet d'ouvrir ou de fermer le guide TV.

5 - Recherche

Permet d'ouvrir la page de recherche.

6 - Paramètres

Permet d'ouvrir le menu Paramètres.

7 - SOURCES

Permet d'ouvrir le menu Sources.

8 - LIST

Permet d'ouvrir ou de fermer la liste des chaînes.

Moyennes

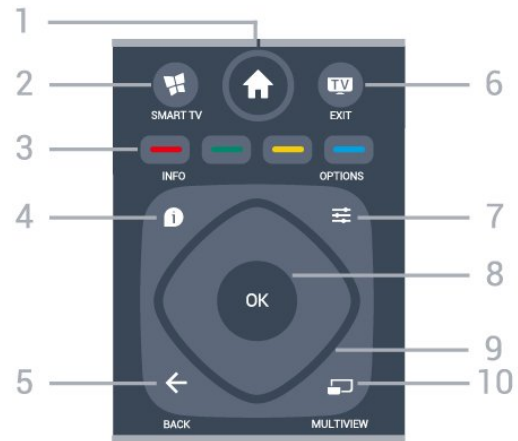

1 - menu Accueil

Permet d'ouvrir le menu Accueil.

2 - SMART TV

Permet d'ouvrir la page de démarrage de Smart TV.

3 - Touches de couleur

Sélection directe d'options. La touche bleue ouvre l' Aide.

4 - INFO

Permet d'ouvrir ou de fermer les informations sur les programmes.

5 - BACK

Permet de revenir à la chaîne précédente.
Permet de fermer un menu sans modifier les paramètres.
Permet de revenir à l'application ou à la page Internet précédente.

6 - - EXIT

Permet de revenir au mode normal de télévision.
Permet d'arrêter une application TV interactive.

7 - OPTIONS

Permet d'ouvrir ou de fermer le menu Options.

8 - Touche OK

Permet de confirmer une sélection ou un réglage.
Permet d'ouvrir la liste des chaînes tout en regardant la TV.

9 - Flèches / Touches de navigation

Permettent de naviguer vers le haut, vers le bas, vers la gauche ou vers la droite.

10 - MULTIVIEW

Permet d'ouvrir une petite fenêtre supplémentaire.

Dessous



- 1 - **NETFLIX**
Permet d'ouvrir directement l'application Netflix.
Lorsque le téléviseur est allumé ou en mode veille.
- 2 - **Volume**
Permet de régler le niveau sonore.
- 3 - **Touches numériques**
Permettent de sélectionner directement une chaîne.
- 4 - **SUBTITLE**
Permet d'activer ou de désactiver les sous-titres ; ou de les activer de façon automatique.
- 5 - **Chaîne**
Permet de passer à la chaîne suivante ou précédente dans la liste des chaînes. Permet d'accéder à la page suivante ou à la page précédente du texte/télétexte. Permet de démarrer le chapitre suivant ou précédent sur un disque.
- 6 - **Muet**
Permet de couper ou de rétablir le son.
- 7 - **TEXT**
Permet d'ouvrir ou de fermer le texte/télétexte.

6.2

Capteur infrarouge

Le téléviseur peut recevoir les commandes d'une télécommande utilisant l'infrarouge (IR). Si vous utilisez une telle télécommande, veillez à toujours diriger la télécommande vers le capteur infrarouge situé sur la face avant du téléviseur.

▲ Avertissement

Ne placez aucun objet devant le capteur infrarouge du téléviseur ; cela pourrait bloquer le signal infrarouge.

6.3

Batteries

Si le téléviseur ne répond pas à une pression sur une touche de la télécommande, il est possible que les piles soient vides.

Pour remplacer les piles, ouvrez le compartiment à piles à l'arrière de la télécommande.

- 1 - Faites glisser le couvercle du compartiment à piles dans la direction indiquée par la flèche.
- 2 - Remplacez les piles usagées par 2 piles **AAA-R03-1,5 V**. Veillez à faire correspondre les extrémités des piles avec les signes + et -.
- 3 - Repositionnez le couvercle du compartiment à piles et faites-le glisser jusqu'à ce qu'il s'enclenche.

Retirez les piles en cas d'inutilisation prolongée de la télécommande.

Mettez les piles au rebut en toute sécurité en respectant les consignes de fin de vie.

Pour plus d'informations, dans **Aide**, appuyez sur la touche de couleur **Mots-clés** et recherchez **Fin de vie**.

6.4

Nettoyage

Votre télécommande est dotée d'un revêtement antirayure.

Nettoyez la télécommande à l'aide d'un chiffon doux et humide. N'utilisez jamais de substances telles que de l'alcool et des produits chimiques ou d'entretien ménager sur la télécommande.

Chaînes

7.1

Installation des chaînes

Pour plus d'informations, dans **Aide**, appuyez sur la touche de couleur **■** Mots-clés et recherchez **Chaîne, Installation de l'antenne** ou **Chaîne, Installation du câble**.

7.2

Changer de chaîne

- Pour regarder la télévision, appuyez sur **TV**. Le téléviseur diffuse la dernière chaîne regardée.
- Appuyez également sur **↑ menu Accueil** pour ouvrir le menu Accueil, sélectionnez **Chaînes** et appuyez sur **OK**.
- Pour changer de chaîne, appuyez sur **≡ +** ou **≡ -**. Si vous connaissez le numéro de la chaîne, saisissez-le à l'aide des touches numérotées. Appuyez sur **OK** après avoir entré le numéro pour changer de chaîne.
- Pour revenir à la dernière chaîne sélectionnée, appuyez sur **← BACK**.

Pour passer à une chaîne d'une liste de chaînes

Pendant que vous regardez la télévision, appuyez sur **≡ LIST** pour ouvrir la liste des chaînes.

La liste des chaînes peut comporter plusieurs pages énumérant les chaînes. Pour afficher la page suivante ou précédente, appuyez sur **≡ +** ou **≡ -**.

Pour fermer les listes des chaînes sans changer de chaîne, appuyez de nouveau sur **≡ LISTE**.

Chaînes radio

Si la diffusion numérique est disponible, les stations de radio numériques sont automatiquement intégrées à l'installation. Pour sélectionner une station de radio, procédez de la même manière que pour une chaîne de télévision.

7.3

Listes de chaînes

Chaînes favorites

Vous pouvez créer une liste des chaînes favorites, qui reprend uniquement les chaînes que vous voulez regarder. Si vous sélectionnez la liste des chaînes favorites, vous verrez uniquement vos chaînes favorites lorsque vous parcourrez les chaînes.

Création d'une liste de chaînes favorites

- 1 - Pendant que vous regardez la télévision, appuyez sur la touche **≡ LIST** pour ouvrir la liste des chaînes.
- 2 - Sélectionnez **Tout** pour afficher toutes les chaînes.
- 3 - Sélectionnez la chaîne et appuyez sur la touche **■** pour la marquer favori.
- 4 - La chaîne sélectionnée est identifiée par une **★**.
- 5 - Pour terminer, appuyez sur **← BACK**. Les chaînes sont ajoutées à la liste des favoris.

Pour supprimer une chaîne de la liste des favoris, sélectionnez-la avec **★**, puis appuyez de nouveau sur **■**.

Réorganiser

Vous pouvez réorganiser (repositionner) les chaînes dans la liste des chaînes favorites.

- 1 - Dans la liste des chaînes **Favoris**, mettez en surbrillance la chaîne que vous voulez repositionner.
- 2 - Appuyez sur la touche **■**.
- 3 - Sélectionnez la chaîne à réorganiser et appuyez sur **OK**.
- 4 - Utilisez les **boutons de navigation** pour déplacer la chaîne en surbrillance vers un autre emplacement, puis appuyez sur **OK**.
- 5 - Une fois l'opération terminée, appuyez sur la touche **TV QUITTER** pour quitter la liste des chaînes favorites.

Vous pouvez sélectionner une autre chaîne et recommencer.

Affichage de la liste des chaînes

Les listes de chaînes recensent toutes les chaînes de télévision et radio installées.

Outre la liste de chaînes **Tous**, qui reprend toutes les chaînes installées, vous pouvez établir une liste de **Favoris**, afficher les stations de **radio** installées séparément ou découvrir les chaînes récemment ajoutées dans **Nouveau**.

Logos des chaînes TV

Dans certains pays, le téléviseur peut afficher les logos des chaînes. Si vous souhaitez masquer ces logos, vous pouvez les désactiver. Pour désactiver les logos des chaînes TV. . .

- 1 - Appuyez sur **⚙**, sélectionnez **Paramètres généraux > Logos des chaînes** et appuyez sur **OK**.
- 2 - Sélectionnez **Arrêt** et appuyez sur **OK**.
- 3 - Appuyez sur **← RETOUR**, à plusieurs reprises si nécessaire pour fermer le menu.

Attribution d'un nouveau nom à une chaîne

Vous pouvez renommer des chaînes de la liste de chaînes.

- 1 - Sélectionnez la chaîne à renommer dans l'une des listes de chaînes suivantes :
- 2 - Sélectionnez la chaîne à renommer.
- 3 - Appuyez sur la touche **REDACTED**.

Vous pouvez saisir le texte à l'aide du clavier de la télécommande ou ouvrir le clavier virtuel.

Avec le clavier virtuel

- Pour ouvrir le clavier virtuel, placez le curseur dans le champ texte de nom et appuyez sur **OK**.
- Pour supprimer le caractère devant le curseur, appuyez sur **Retour arrière**.
- Pour saisir un caractère, sélectionnez le caractère à l'aide des touches de direction et appuyez sur **OK**.
- Pour sélectionner des caractères majuscules, appuyez sur **GREEN**.
- Pour sélectionner des chiffres ou des caractères spéciaux, appuyez sur **YELLOW**.
- Lorsque vous êtes prêt, appuyez sur **BACK** pour fermer le clavier virtuel.
- Pour terminer la modification du nom, sélectionnez **Fait** et appuyez sur **OK**.

7.4

Regarder des chaînes

Pour sélectionner une chaîne

Pour commencer à regarder la télévision, appuyez sur **TV**. Le téléviseur diffuse la dernière chaîne regardée.

Changer de chaîne

Pour changer de chaîne, appuyez

sur **≡ +** ou **≡ -**.

Si vous connaissez le numéro de la chaîne, saisissez-le à l'aide des touches numérotées. Appuyez sur **OK** après avoir introduit le numéro pour changer immédiatement.

Chaîne précédente

Pour revenir à la dernière chaîne sélectionnée, appuyez sur **BACK**.

Verrouiller une chaîne

Verrouiller et déverrouiller une chaîne

Afin d'empêcher les enfants de regarder une chaîne, vous pouvez la verrouiller. Pour regarder une chaîne verrouillée, vous devez d'abord entrer le code de **Verrouillage enfant** à 4 chiffres. Vous ne pouvez pas verrouiller de programmes issus de périphériques connectés.

Pour verrouiller une chaîne...

- 1 - Appuyez sur **TV**.
- 2 - Appuyez sur **OK** pour ouvrir la liste des chaînes. Si nécessaire, changez la liste des chaînes.
- 3 - Sélectionnez la chaîne que vous souhaitez verrouiller.
- 4 - Appuyez sur **≡ OPTIONS** et sélectionnez **Verrouiller chaîne** et appuyez sur **OK**.
- 5 - Entrez votre code PIN à 4 chiffres si le téléviseur vous le demande. Une chaîne verrouillée est identifiée par un verrou **LOCK**.
- 6 - Appuyez sur **←** (gauche) pour retourner à l'étape précédente ou appuyez sur **BACK** pour fermer le menu.

Pour déverrouiller une chaîne...

- 1 - Appuyez sur **TV**.
- 2 - Appuyez sur **OK** pour ouvrir la liste des chaînes. Si nécessaire, changez la liste des chaînes.
- 3 - Sélectionnez la chaîne que vous souhaitez déverrouiller.
- 4 - Appuyez sur **≡ OPTIONS** et sélectionnez **Déverrouiller chaîne** et appuyez sur **OK**.
- 5 - Entrez votre code PIN à 4 chiffres si le téléviseur vous le demande.
- 6 - Appuyez sur **←** (gauche) pour retourner à l'étape précédente ou appuyez sur **BACK** pour fermer le menu.

Si vous verrouillez ou déverrouillez les chaînes dans une liste de chaînes, vous n'avez à entrer le code PIN qu'une seule fois jusqu'à ce que vous fermiez la liste des chaînes.

Pour plus d'informations, dans **Aide**, appuyez sur la touche de couleur **REDACTED Mots-clés** et recherchez **Verrouillage** pour plus d'informations.

Code parental

Afin d'empêcher les enfants de regarder un programme qui ne convient pas à leur âge, vous pouvez définir un niveau d'âge.

Certains programmes des chaînes numériques peuvent être associés à une tranche d'âge spécifique. Lorsque le niveau d'âge indiqué pour un programme est supérieur ou égal à celui que vous avez défini

pour votre enfant, le programme est verrouillé. Pour pouvoir regarder un programme verrouillé, vous devez d'abord saisir le code de **code parental**.

Pour définir un niveau d'âge...

- 1 - Appuyez sur , sélectionnez **Verrouillage > Code parental et appuyez sur OK**.
- 2 - Saisissez le code de verrouillage à 4 chiffres. Si vous n'avez pas encore défini de code, sélectionnez **Introduisez code** dans **Verrouillage**. Saisissez un code de verrouillage à 4 chiffres et confirmez. Vous pouvez désormais définir un niveau d'âge.
- 3 - De retour dans **Code parental**, sélectionnez l'âge et appuyez sur **OK**.
- 4 - Appuyez sur **←** (gauche) à plusieurs reprises si nécessaire pour fermer le menu.

Pour désactiver le niveau d'âge, sélectionnez **Aucun(e)**. Toutefois, dans certains pays, vous devez obligatoirement définir un niveau d'âge.

Pour certaines chaînes émettrices/certains opérateurs, le téléviseur bloque uniquement les programmes dont le niveau d'âge est supérieur. Le niveau d'âge s'applique à toutes les chaînes.



Options des chaînes

Ouvrir le menu d'options

Lorsque vous regardez une chaîne, vous pouvez définir certaines options.

En fonction du type de chaîne que vous êtes en train de regarder (analogique ou numérique) ou des paramètres TV sélectionnés, certaines options sont disponibles.

Pour ouvrir le menu Options...

- 1 - Pendant que vous regardez la télévision, appuyez sur  **OPTIONS**.
- 2 - Appuyez de nouveau sur  **OPTIONS** pour quitter.

Accès universel

Dans **Aide**, appuyez sur  **Mots-clés** et recherchez **Accès universel** pour plus d'informations.

Sélection vidéo

Les chaînes TV numériques peuvent offrir des signaux multivideo (diffusion multiple), différents points de vue et angles de caméra pour le même événement

ou différentes émissions sur une seule chaîne de télévision. Le téléviseur affiche un message si de telles chaînes TV sont disponibles.

Sous-titres

Mise en marche

Pour activer les sous-titres, appuyez sur **SUBTITLE**.

Vous pouvez **activer** ou **désactiver** les sous-titres. Vous pouvez également sélectionner **Automatique**.

Automatique

Si les informations de langue font partie de la radiodiffusion numérique et que le programme diffusé n'est pas dans votre langue (la langue sélectionnée sur le téléviseur), le téléviseur peut afficher les sous-titres automatiquement dans une de vos langues de sous-titrage préférées. Une de ces langues de sous-titrage doit également faire partie de l'émission.

Vous pouvez sélectionner vos langues de sous-titrage préférées dans **Langue sous-titres**.

Sous-titres proposés par le télétexte

Si vous sélectionnez une chaîne analogique, vous devez rendre les sous-titres disponibles pour chaque chaîne manuellement.

- 1 - Sélectionnez une chaîne et appuyez sur **TEXT** pour ouvrir le télétexte.
- 2 - Entrez le numéro de page pour les sous-titres, généralement **888**.
- 3 - Appuyez de nouveau sur **TEXT** pour quitter le télétexte.

Si vous sélectionnez **Marche** dans le menu Sous-titres lorsque vous regardez cette chaîne analogique, les sous-titres s'afficheront s'ils sont disponibles.

Pour savoir si une chaîne est analogique ou numérique, sélectionnez la chaîne et appuyez sur  **INFO**.

Langue de sous-titrage

Langues des sous-titres favorites

Une chaîne numérique peut offrir plusieurs langues de sous-titrage pour un programme. Vous pouvez définir une langue principale et une langue secondaire pour les sous-titres selon vos préférences. Si des sous-titres sont disponibles dans l'une de ces langues, le téléviseur affiche les sous-titres que vous avez sélectionnés.

Pour définir les langues de sous-titres principale et

secondaire...

- 1 - Appuyez sur , sélectionnez **Paramètres généraux** > **Langues** > **Langue sous-titres préférée** ou **Langue sous-titres alternative**.
- 2 - Sélectionnez la langue de votre choix et appuyez sur **OK**.
- 3 - Appuyez sur **<** (gauche) pour retourner à l'étape précédente ou appuyez sur **<** **BACK** pour fermer le menu.

Sélectionner une langue de sous-titrage

Si aucune des langues de sous-titrage choisies n'est disponible, vous pouvez en sélectionner une autre, si elle est disponible. Si aucune langue de sous-titrage n'est disponible, vous ne pouvez pas sélectionner cette option.

Pour sélectionner une langue de sous-titres lorsqu'aucune de vos langues préférées n'est disponible...

- 1 - Appuyez sur  **OPTIONS**.
- 2 - Sélectionnez **Lang. sous-titres** et sélectionnez l'une des langues de sous-titrage temporairement.

Langage audio

Langage audio favori

Une radiodiffusion numérique peut offrir plusieurs langues audio (langues parlées) pour un programme. Vous pouvez définir une langue audio principale et une langue audio secondaire selon votre choix. Si le programme est disponible dans l'une de ces langues, le téléviseur diffusera cette langue.

Pour définir les langues audio principale et secondaire...

- 1 - Appuyez sur , sélectionnez **Paramètres généraux** et sélectionnez **Langues** > **Langue audio préférée** ou **Audio secondaire**.
- 2 - Sélectionnez la langue de votre choix et appuyez sur **OK**.
- 3 - Appuyez sur **<** (gauche) pour retourner à l'étape précédente ou appuyez sur **<** **BACK** pour fermer le menu.

Sélectionner un langage audio

Si aucune des langues audio choisies n'est disponible, vous pouvez en sélectionner une autre si elle est disponible. Si aucune langue audio n'est disponible, vous ne pouvez pas sélectionner cette option.

Pour sélectionner une langue audio lorsqu'aucune de vos langues préférées n'est disponible...

- 1 - Appuyez sur  **OPTIONS**.
- 2 - Sélectionnez **Langue audio** puis sélectionnez l'une des langues pour l'audio temporairement.



Dual I-II

Cette option est disponible lorsqu'un signal audio contient deux langues audio, mais qu'une langue ou les deux ne comportent pas d'indication de langue.

Interface commune

Si vous avez installé un CAM (module de contrôle d'accès) dans l'un des emplacements d'interface commune, vous pouvez visualiser le CAM et les informations opérateur ou effectuer des réglages liés au CAM.

Pour afficher les informations du CAM...

- 1 - Appuyez sur  **SOURCES**.
- 2 - Sélectionnez le type de chaîne pour lequel vous utilisez le module CAM pour **Regarder la télévision**.
- 3 - Appuyez sur  **OPTIONS**, puis sélectionnez **Interface commune**.
- 4 - Sélectionnez le logement à interface commune adapté et appuyez sur **>** (droite).
- 5 - Sélectionnez l'opérateur de télévision du CAM et appuyez sur **OK**. Les écrans suivants proviennent de l'opérateur de télévision.

HbbTV sur cette chaîne

Si vous voulez éviter l'accès aux pages HbbTV d'une chaîne spécifique, vous pouvez bloquer les pages HbbTV pour cette chaîne uniquement.

- 1 - Sélectionnez la chaîne pour laquelle vous souhaitez bloquer les pages HbbTV.
- 2 - Appuyez sur  **OPTIONS** et sélectionnez **HbbTV sur cette chaîne**, puis appuyez sur **>** (droite).
- 3 - Sélectionnez **Arrêt** et appuyez sur **OK**.
- 4 - Appuyez sur **<** (gauche) pour retourner à l'étape précédente ou appuyez sur **<** **BACK** pour fermer le menu.

Pour bloquer complètement HbbTV sur le téléviseur...

- 1 - Appuyez sur , sélectionnez **Paramètres généraux** > **HbbTV**.
- 2 - Sélectionnez **Arrêt** et appuyez sur **OK**.
- 3 - Appuyez sur **<** (gauche) pour retourner à l'étape précédente ou appuyez sur **<** **BACK** pour fermer le menu.

Applications MHP

Permet d'activer ou de désactiver les applications MHP.

Mono / Stéréo

Vous pouvez mettre le son d'une chaîne analogique sur mono ou stéréo.

Pour passer en mode mono ou stéréo...

- 1 - Sélectionnez une chaîne analogique.
- 2 - Appuyez sur **≡** OPTIONS, sélectionnez **Mono/Stéréo** et appuyez sur **>** (droite).
- 3 - Sélectionnez **Mono** ou **Stéréo** et appuyez sur **OK**.
- 4 - Appuyez sur **<** (gauche) pour retourner à l'étape précédente ou appuyez sur **←** BACK pour fermer le menu.

État

Sélectionnez **État** pour afficher des informations techniques sur la chaîne (analogique ou numérique) ou sur un périphérique connecté dont vous regardez le contenu.

Partager

Permet à l'utilisateur de partager son activité sur ses réseaux sociaux (par exemple Twitter ou la messagerie électronique).

7.5

Texte/Télétexte

Pages télétexte

Pour activer l'option Texte/Télétexte, appuyez sur **TEXT** pendant que vous regardez des chaînes de télévision.

Pour fermer le télétexte, appuyez de nouveau sur **TEXT**.

Sélectionner une page télétexte

Pour sélectionner une page. . .

- 1 - Entrez un numéro de page à l'aide des touches numériques.
- 2 - Utilisez les flèches pour vous déplacer.
- 3 - Appuyez sur une touche de couleur pour sélectionner un sujet à code couleur parmi ceux qui sont affichés en bas de l'écran.

Sous-pages télétexte

Une page de télétexte numérotée peut contenir plusieurs sous-pages. Les numéros de ces sous-pages sont affichés dans une barre située en regard du numéro de page principal.

Pour sélectionner une sous-page, appuyez sur **<** ou **>**.

Le télétexte T.O.P. Pages télétexte

Certaines chaînes proposent du télétexte T.O.P. Pour ouvrir le T.O.P. T.O.P. dans le télétexte, appuyez sur **≡** OPTIONS et sélectionnez **Aperçu**

Options du télétexte

Dans le texte/télétexte, appuyez sur **≡** OPTIONS pour accéder aux options suivantes :

- **Figurer la page**
Permet d'arrêter la rotation automatique des sous-pages.
- **Deux écrans/Plein écran**
Permet d'afficher la chaîne TV et le télétexte l'un à côté de l'autre.
- **Aperçu T.O.P.**
Pour ouvrir le T.O.P. T.O.P.
- **Agrandir**
Permet d'agrandir la page télétexte pour une lecture confortable.
- **Info cachée**
Permet d'afficher des informations masquées sur une page.
- **Parcourir sous-pages**
Permet de parcourir des sous-pages lorsqu'elles sont disponibles.
- **Langue**
Permet de changer le groupe de caractères utilisés par le télétexte pour un affichage correct.
- **Télétexte 2.5**
Permet d'activer le télétexte 2.5 pour un affichage plus coloré et de meilleurs graphiques.

Configuration du télétexte

Langue du télétexte

Certaines chaînes numériques proposent plusieurs langues de télétexte.

Pour définir vos langues audio principale et secondaire. . .

- 1 - Appuyez sur **⚙**, sélectionnez **Paramètres généraux** et appuyez sur **>** (droite) pour accéder au menu.
- 2 - Sélectionnez **Langue > Langue télétexte préférée** ou **Langue télétexte alternative** et appuyez sur **OK**.
- 3 - Sélectionnez vos langues télétexte préférées.

4 - Appuyez sur **←** (gauche) à plusieurs reprises si nécessaire pour fermer le menu.

Télétexte 2.5

S'il est disponible, sachez que le télétexte 2.5 offre un plus grand nombre de couleurs et des graphiques de meilleure qualité. Par défaut, le télétexte 2.5 est activé.

Pour désactiver le télétexte 2.5...

1 - Appuyez sur **TEXT**.

2 - Lorsque le texte/télétexte est affiché à l'écran, appuyez sur **≡** **OPTIONS**.

3 - Sélectionnez **Télétexte 2.5 > Arrêt**.

4 - Appuyez sur **←** (gauche) à plusieurs reprises si nécessaire pour fermer le menu.

7.6

Télévision interactive

À propos d'iTV

Grâce à la télévision interactive, certaines chaînes numériques associent leur programme de télévision normal à des pages d'information ou de divertissement. Sur certaines pages, vous pouvez réagir à une émission ou voter, faire des achats en ligne ou acheter une vidéo à la demande.

HbbTV, MHEG, etc. . .

Les radiodiffuseurs utilisent divers systèmes de télévision interactive : HbbTV (Hybrid Broadcast Broadband TV) ou iTV (télévision interactive - MHEG). On appelle parfois la télévision interactive « MHEG » ou « Touche rouge ». Mais chaque système est bien distinct.

Consultez les sites Web des chaînes pour en savoir plus.

Matériel requis

La télévision interactive est disponible sur les chaînes de télévision numériques uniquement. Pour profiter pleinement de la télévision interactive, votre téléviseur doit disposer d'une connexion Internet haut débit (large bande).

HbbTV

Si une chaîne TV propose des pages HbbTV, vous devez tout d'abord activer HbbTV dans les paramètres TV pour afficher les pages.

1 - Appuyez sur **⚙**, sélectionnez **Paramètres généraux > Avancé > HbbTV** et appuyez sur **OK**.

2 - Sélectionnez **Marche**.

3 - Appuyez sur **←** (gauche) à plusieurs reprises si nécessaire pour fermer le menu.

Si vous voulez éviter l'accès aux pages HbbTV d'une chaîne spécifique, vous pouvez bloquer les pages HbbTV pour cette chaîne uniquement.

1 - Sélectionnez la chaîne pour laquelle vous souhaitez bloquer les pages HbbTV.

2 - Appuyez sur **≡** **OPTIONS** et sélectionnez **HbbTV sur cette chaîne**.

3 - Sélectionnez **Arrêt**.

Utilisation d'iTélé

Ouvrir des pages iTV

La plupart des chaînes qui proposent les fonctionnalités HbbTV ou iTV vous invitent à appuyer sur la touche de couleur **■** (rouge) ou sur la touche **OK** pour ouvrir leur programme interactif.

Naviguer sur les pages iTV

Vous pouvez utiliser les flèches, les touches de couleur, les touches numériques et la touche **←** **BACK** pour naviguer sur les pages iTV. Vous pouvez utiliser les touches **▶** (Lecture), **⏸** (Pause) et **■** (Arrêt) pour regarder des vidéos au sein des pages iTV.

MHEG (Royaume-Uni uniquement)

Pour ouvrir les programmes MHEG, appuyez sur **TEXT**. Pour les fermer, appuyez sur **←** **BACK**.

Fermer des pages iTV

La plupart des pages iTV vous indiquent la touche à utiliser pour fermer la fenêtre.

Pour forcer une page iTV à se fermer, passez à la chaîne de télévision suivante et appuyez sur **←** **BACK**.

À propos de la télévision interactive

Grâce à la télévision interactive, certaines chaînes numériques associent leur programme de télévision normal à des pages d'information ou de divertissement.

Remarque :

- Cette fonction ne vous permet pas de télécharger des fichiers sur votre téléviseur.
- Les émissions de télévision, les publicités et les fonctionnalités ne proposent pas toutes des sous-titres codés.
- Vous ne pouvez pas répondre au contenu numérique.

Consultez les sites Web des chaînes pour en savoir plus.

Guide TV

8.1

Matériel requis

Le guide TV vous permet de voir une liste des émissions en cours et programmées de vos chaînes. En fonction de la provenance des informations (données) du guide TV, des chaînes analogiques et numériques s'affichent ou uniquement des chaînes numériques. Toutes les chaînes n'offrent pas d'informations de guide TV.

Le téléviseur peut collecter des informations du guide TV pour les chaînes installées sur le téléviseur. Le téléviseur ne peut pas collecter les informations du guide TV pour les chaînes diffusées par un récepteur numérique ou un décodeur.

8.2

Données guide TV

Le guide TV reçoit des informations (données) de chaînes émettrices ou d'Internet. Dans certaines régions et pour certaines chaînes, il se peut que les informations du guide TV ne soient pas disponibles. Le téléviseur peut collecter des informations du guide TV pour les chaînes installées sur le téléviseur. Le téléviseur ne peut pas collecter les informations du guide TV pour les chaînes émises par un récepteur numérique ou un décodeur.

Le réglage par défaut du téléviseur est **À partir de l'émetteur**.

Si les informations du guide TV proviennent d'Internet, le guide TV peut aussi répertorier les chaînes analogiques en plus des chaînes numériques. Le menu du guide TV affiche également un petit écran avec la chaîne actuelle.

À partir d'Internet

Si le téléviseur est connecté à Internet, vous pouvez régler celui-ci pour qu'il reçoive les informations du guide TV depuis Internet.

Pour définir les informations du guide TV...

1 - Appuyez sur , sélectionnez **Paramètres généraux > Guide TV > Depuis le réseau** puis sur OK.

2 - Appuyez sur  (gauche) à plusieurs reprises si nécessaire pour fermer le menu.

Vous pouvez également accéder au **Guide TV** via **Utilitaires**.

Enregistrements manquants

Si des enregistrements semblent avoir disparu de la liste des enregistrements, il se peut que les informations (données) du guide TV aient changé. Les enregistrements réalisés avec le paramètre **À partir de l'émetteur** deviennent invisibles dans la liste si vous réglez le paramètre sur **À partir d'Internet**, ou inversement. Le téléviseur est peut-être passé à **À partir d'Internet** automatiquement.

Pour rendre les enregistrements disponibles dans la liste des enregistrements, choisissez le paramètre qui était sélectionné lorsque les enregistrements ont été réalisés.

8.3

Utilisation du guide TV

Ouverture du guide TV

Pour ouvrir le guide TV, appuyez sur  **TV GUIDE**. Le guide du téléviseur indique les chaînes du tuner sélectionné.

Appuyez à nouveau sur  **TV GUIDE** pour fermer.

Lors de la première ouverture du guide TV, le téléviseur recherche les programmes dans toutes les chaînes TV. Cette opération peut prendre quelques minutes. Les données du guide TV sont enregistrées dans le téléviseur.

Réglage d'un programme

À partir du guide TV, vous pouvez accéder à un programme en cours.

Pour passer au programme (chaîne), sélectionnez le programme et appuyez sur **OK**.

Affichage des détails de programme



Pour afficher les détails du programme sélectionné...

1 - Appuyez sur  **INFO**.

2 - Appuyez sur  **BACK** pour fermer.

Modifier jour

Le guide TV peut afficher des programmes prévus pour les jours suivants (jusqu'à 8 jours maximum).

Si les informations du guide TV proviennent de la chaîne émettrice, vous pouvez appuyer sur  **+** pour afficher la programmation de l'un des jours suivants. Appuyez sur  **-** pour revenir au jour précédent.

Vous pouvez aussi appuyer sur  **OPTIONS** et sélectionner **Modifier le jour**. Sélectionnez **Jour précédent**, **Aujourd'hui** ou **Jour**

suivant et appuyez sur **OK** pour sélectionner le jour de programmation.

Le guide TV peut afficher des programmes prévus pour les jours suivants (jusqu'à 8 jours maximum).

Si les informations du guide TV proviennent de la chaîne émettrice, vous pouvez appuyer sur **≡ +** pour afficher la programmation de l'un des jours suivants. Appuyez sur **≡ -** pour revenir au jour précédent.

Pour modifier le jour...

- 1 - Appuyez sur **≡ GUIDE TV**.
- 2 - Appuyez sur **≡ OPTIONS**.
- 3 - Sélectionnez **Modifier jour**, sélectionnez **Jour précédent**, **Aujourd'hui** ou **Jour suivant** et appuyez sur **OK**.
- 4 - Appuyez sur **← BACK** pour fermer le menu.

Définition d'un rappel

Vous pouvez définir des rappels vous avertissant du démarrage d'un programme par un message à l'écran.

- Pour définir un rappel, sélectionnez le programme dans le guide TV et appuyez sur **➤** pour **Définir un rappel**. Le programme est identifié par une horloge.
- Pour annuler un rappel, appuyez sur la touche **➤** pour **Annuler rappel**.
- Pour afficher une liste de tous les rappels que vous avez définis, appuyez sur **≡ OPTIONS** et sélectionnez **Tous les rappels**.

Recherche par genre

Si les informations sont disponibles, vous pouvez rechercher des programmes par genre, comme films, sports, etc.

Rechercher un programme par genre...

- 1 - Appuyez sur **≡ GUIDE TV**.
- 2 - Appuyez sur **≡ OPTIONS**.
- 3 - Sélectionnez **Rechercher par genre** puis appuyez sur **OK**.
- 4 - Sélectionnez le genre que vous souhaitez, puis appuyez sur **OK**. Une liste des programmes trouvés s'affiche.
- 5 - Vous pouvez définir un rappel ou programmer l'enregistrement d'un programme sélectionné.
- 6 - Appuyez sur **← BACK** pour fermer le menu.

Définir un enregistrement

Vous pouvez définir un enregistrement dans le Guide TV*.

Pour afficher la liste des enregistrements, appuyez sur **➤ Enregistrements**, un programme défini pour être enregistré est indiqué par un **●** (point rouge) devant le nom du programme.

Pour enregistrer un programme...

- 1 - Appuyez sur **≡ TV GUIDE**, puis sélectionnez un programme en cours ou à venir.
- 2 - Appuyez sur la touche de couleur **➤ Enregistrer**.
- 3 - Appuyez sur **← BACK** pour fermer le menu.

Pour annuler un enregistrement...

- 1 - Appuyez sur **≡ TV GUIDE**, puis sélectionnez le programme défini pour être enregistré.
- 2 - Appuyez sur la touche de couleur **➤ Supprimer l'enregistrement**.
- 3 - Appuyez sur **← BACK** pour fermer le menu.

Enregistrement et pause TV

Enregistrement

Matériel requis

Vous pouvez enregistrer une émission de télévision numérique et la regarder ultérieurement.

Pour enregistrer un programme TV, il faut :

- un disque dur USB formaté et connecté à ce téléviseur
- les chaînes TV numériques installées sur ce téléviseur
- recevoir des informations sur les chaînes pour le guide TV à l'écran
- un réglage fiable de l'horloge du téléviseur. Si vous modifiez l'horloge du téléviseur manuellement, il est possible que les enregistrements échouent.

Vous ne pouvez pas enregistrer lorsque vous utilisez la fonction Pause TV.

Certains opérateurs de télévision numérique ne permettent pas l'enregistrement de chaînes.

Pour plus d'informations sur l'installation d'un disque dur USB, dans [Aide](#), appuyez sur la touche de couleur  Mots-clés et recherchez [Disque dur USB, installation](#).

Enregistrer un programme

Enregistrer maintenant

Pour enregistrer le programme que vous êtes en train de regarder, appuyez sur la touche  (Enregistrer) de la télécommande. L'enregistrement commence instantanément.

Pour arrêter l'enregistrement, appuyez sur  (Arrêt).





Lorsque les données du guide TV sont disponibles, l'enregistrement du programme que vous regardez démarre dès que vous appuyez sur la touche d'enregistrement jusqu'à ce que le programme se termine.

- Si vous recevez les informations du guide TV à partir d'Internet, vous pouvez modifier l'heure de fin de l'enregistrement dans la fenêtre contextuelle avant de confirmer l'enregistrement.
- Si vous recevez les informations du Guide TV de la chaîne émettrice, l'enregistrement commence immédiatement. Vous pouvez modifier l'heure de fin



de l'enregistrement dans la liste des enregistrements.

Programmation d'un enregistrement

Vous pouvez programmer l'enregistrement d'une émission diffusée le jour même ou les jours suivants (8 jours maximum).

- 1 - Pour programmer un enregistrement, appuyez sur  **Guide TV**. Sur la page du guide TV, sélectionnez la chaîne et l'émission que vous souhaitez enregistrer. Vous pouvez entrer le numéro de la chaîne que vous souhaitez sélectionner dans la liste. Appuyez sur  (droite) ou  (gauche) pour faire défiler les programmes d'une chaîne. Pour modifier la date de la liste, appuyez sur  **OPTIONS** et sélectionnez **Changer jour**. Dans la liste, sélectionnez le jour que vous désirez et appuyez sur **OK**. Si le Guide TV provient d'Internet, vous pouvez sélectionner la date dans le haut de la page et appuyez sur **OK**.
- 2 - Lorsque le programme est mis en surbrillance, appuyez sur  **Enregistrer**. Le téléviseur ajoute un délai à la fin du programme. Vous pouvez le prolonger si nécessaire.
- 3 - Sélectionnez **Programmer** et appuyez sur **OK**. L'enregistrement est alors programmé. Un avertissement apparaît / s'affiche automatiquement en cas de chevauchement entre des enregistrements programmés. Si vous prévoyez d'enregistrer un programme en votre absence, n'oubliez pas de laisser le téléviseur en veille et le disque dur USB allumé.

Liste des enregistrements

Pour afficher la liste des enregistrements et des enregistrements programmés, appuyez sur  **menu Accueil**, sélectionnez **Utilitaires** >  **Enregistrements** et appuyez sur **OK**.

Dans cette liste, vous pouvez sélectionner un enregistrement à regarder, supprimer des programmes enregistrés, modifier l'heure de fin d'un enregistrement en cours ou vérifier l'espace libre sur le disque. Dans cette liste, si le Guide TV provient d'Internet, vous pouvez également programmer un enregistrement pour lequel vous définissez les heures de début et de fin vous-même, comme un enregistrement programmé non lié à un programme. Pour définir un enregistrement programmé, sélectionnez **Enregistrement programmé** en haut de la page et appuyez sur **OK**. Réglez la chaîne, la date et la durée d'enregistrement. Pour confirmer l'enregistrement, sélectionnez **Programme** et appuyez sur **OK**.

Supprimer un enregistrement programmé

Sélectionnez l'enregistrement programmé, appuyez sur **Supprimer** puis appuyez sur **OK**.

Bon à savoir

- Pendant l'enregistrement d'un programme, vous pouvez regarder un programme précédemment enregistré.
- Pendant l'enregistrement, il n'est pas possible de changer de chaîne de télévision.
- Pendant l'enregistrement, il n'est pas possible d'interrompre la diffusion des émissions télévisées.
- Pour Enregistrer, les chaînes émettrices ont besoin d'un réglage fiable de l'horloge. Si vous modifiez l'horloge du téléviseur manuellement, il est possible que les enregistrements échouent.
- La description audio (commentaire) destinée aux malvoyants n'est pas disponible avec la fonction d'enregistrement.
- Vous pouvez enregistrer les sous-titres numériques (DVB) de la chaîne. Vous ne pouvez pas enregistrer les sous-titres qui proviennent des services télétexte. Pour vérifier si les sous-titres numérique (DVB) sont disponibles, sélectionnez la chaîne TV et appuyez sur **≡** **OPTIONS**, sélectionnez **Langue sous-titres** pour ouvrir la liste des sous-titres. Vous ne pouvez enregistrer qu'une langue de sous-titrage précédée d'une icône **DVB**.

Regarder un enregistrement

Pour regarder un enregistrement. . .

- 1 - Appuyez sur **Accueil** menu Accueil sélectionnez **Utilitaires** > **Enregistrements** et appuyez sur **OK**.
- 2 - Dans la liste, sélectionnez l'enregistrement et appuyez sur **▶** (Lecture) pour lancer la lecture. Vous pouvez utiliser les touches **▶▶** (Avance), **◀◀** (Arrière), **||** (Pause) ou **■** (Stop) de la télécommande.

Enregistrement expiré

Les chaînes peuvent limiter le nombre de jours pendant lesquels un enregistrement peut être regardé. Dans la liste, un enregistrement peut être accompagné du nombre de jours avant son expiration.

Echec de l'enregistrement

Lorsque la chaîne a empêché un enregistrement programmé ou lorsque le téléchargement a été interrompu, l'enregistrement porte la mention **Échec**.

Effacer un enregistrement

Pour supprimer un enregistrement, sélectionnez-le dans la liste des enregistrements, puis appuyez sur **Supprimer** et appuyez sur **OK**.

Pour plus d'informations, appuyez sur **Mots-clés** et recherchez **Enregistrer un programme**.

9.2

Pause TV

Vous pouvez suspendre une émission de télévision et reprendre sa lecture plus tard. Seules les chaînes TV numériques peuvent être suspendues. Vous devez connecter un disque dur USB pour mettre l'émission en mémoire tampon. Vous pouvez suspendre une diffusion pendant une durée maximale de 90 minutes.

Pour plus d'informations, appuyez sur **Mots-clés** et recherchez **Disque dur USB**.

Suspendre ou reprendre une émission

Pour suspendre une émission de télévision, appuyez sur **||** (Pause). Une barre de progression s'affiche brièvement à l'écran.

Pour afficher la barre de progression, appuyez de nouveau sur **||** (Pause).

Pour reprendre la lecture, appuyez sur **▶** (Lecture). L'icône sur l'écran indique que vous êtes en train de regarder une émission suspendue.

Retour à l'émission de télévision en cours

Pour revenir à l'émission de télévision en cours, appuyez sur **■** (Arrêt).

Au moment où vous passez sur une chaîne numérique, le disque dur USB commence la mise en mémoire tampon de l'émission. Lorsque vous passez sur une autre chaîne numérique, la diffusion de la nouvelle chaîne est mise en mémoire tampon et la diffusion de l'ancienne chaîne est effacée. Lorsque vous basculez vers un périphérique connecté (un lecteur de disques Blu-ray ou un récepteur numérique), le disque dur USB arrête la mise en mémoire tampon et l'émission est effacée. Et lorsque vous basculez le téléviseur en mode veille, l'émission est effacée.

Lorsque vous enregistrez un programme sur le disque dur USB, vous ne pouvez pas suspendre une émission de télévision.

Instant Replay

Pendant que vous regardez une émission de télévision sur une chaîne numérique, vous pouvez facilement répéter instantanément ce qui vient d'être diffusé.

Pour répéter les 10 dernières secondes d'une émission, appuyez sur **||** (Pause), puis sur **◀** (gauche).

Vous pouvez appuyer plusieurs fois sur **◀** pour revenir au début de l'enregistrement de l'émission ou atteindre la durée d'enregistrement maximale.

Barre de progression

Lorsque la barre de progression apparaît à l'écran, appuyez sur ◀◀ (Retour) ou sur ▶▶ (Avance) pour sélectionner le point où vous souhaitez commencer à regarder l'émission interrompue. Appuyez plusieurs fois sur ces touches pour modifier la vitesse.

Menu d'accueil

À propos du menu Accueil

Chaînes

Cette ligne contient toutes les chaînes.

Sources

Cette ligne contient les sources disponibles sur ce téléviseur.

Utilitaires

Cette ligne contient des fonctions du téléviseur disponibles pour l'utilisateur.

Réglages rapides

Cette ligne contient les paramètres disponibles pour l'utilisateur.

Ouvrir le menu d'accueil

Pour ouvrir le menu Accueil et ouvrir un élément...

- 1 - Appuyez sur **🏠** menu Accueil .
- 2 - Sélectionnez un élément et appuyez sur **OK** pour l'ouvrir ou le démarrer.
- 3 - Appuyez sur **←** BACK pour fermer le menu Accueil sans rien démarrer.

Utilitaires

Smart TV

Ouvrez la page Smart TV.

Guide TV

Pour plus d'informations, dans **Aide**, appuyez sur la touche de couleur **— Mots-clés** et recherchez **Guide TV**.

Enregistrement

Pour plus d'informations, dans **Aide**, appuyez sur la touche de couleur **— Mots-clés** et recherchez **Enregistrement**.

☒☒☒☒☒

Afficher la liste des chaînes

Mise à jour du logiciel

Pour plus d'informations, dans **Aide**, appuyez sur la touche de couleur **— Mots-clés** et recherchez **Mise à jour du logiciel**.

Montrer la démo

Afficher **Montrer la démo** afin de voir la démo pour ce téléviseur.

Aide

Ouvrir la page d'aide.

Netflix

Si vous avez un abonnement Netflix, vous pourrez utiliser Netflix sur ce téléviseur. Votre téléviseur doit être connecté à Internet.

Pour ouvrir Netflix, appuyez sur **NETFLIX** pour ouvrir l'application. Vous pouvez ouvrir Netflix immédiatement sur un téléviseur en veille.

www.netflix.com



Sources

13.1

Basculer vers un périphérique

Dans la liste de sources, vous pouvez basculer vers l'un des périphériques connectés. Vous pouvez basculer vers un tuner pour regarder la télévision, ouvrir le contenu d'une clé USB connectée ou visualiser les enregistrements effectués sur un disque dur USB connecté. Pour regarder des programmes, vous pouvez basculer vers vos périphériques connectés, un récepteur numérique ou un lecteur de disques Blu-ray.

Pour basculer vers un périphérique connecté...

- 1 - Appuyez sur  SOURCES pour ouvrir le menu Sources.
- 2 - Sélectionnez l'un des éléments dans la liste de sources et appuyez sur OK. Le téléviseur affiche le programme ou le contenu du périphérique.
- 3 - Appuyez sur  SOURCES à nouveau pour refermer le menu.

Activation instantanée de la lecture

Lorsque le téléviseur est en mode veille, vous pouvez allumer un lecteur de disques en utilisant la télécommande de votre téléviseur.



Pour allumer le lecteur de disques et le téléviseur à partir du mode veille et lancer la lecture du disque immédiatement, appuyez sur la touche  (lecture) de la télécommande du téléviseur. Le périphérique doit être connecté au moyen d'un câble HDMI et HDMI CEC doit être activé sur le téléviseur et le périphérique.

13.2

Options d'entrée de téléviseur

Certains périphériques d'entrée possèdent des paramètres spécifiques.

Pour régler les options d'un périphérique d'entrée spécifique...

- 1 - Appuyez sur  SOURCES .
- 2 - Sélectionnez le périphérique d'entrée dans la liste et appuyez sur OK.
- 3 - Appuyez sur  OPTIONS . Vous pouvez régler les options du périphérique sélectionné ici.
- 4 - Appuyez sur  OPTIONS à nouveau pour refermer le menu Options.

Options possibles...

Commandes



Cette option vous permet de commander le périphérique connecté à l'aide de la télécommande du téléviseur. Le périphérique doit être connecté au moyen d'un câble HDMI et HDMI CEC doit être activé sur le téléviseur et le périphérique.

Info périphérique

Ouvrez cette option pour visualiser les informations sur le périphérique connecté.

13.3

Rechercher connexions

Pour rechercher des connexions et mettre à jour le menu Sources, appuyez sur  **Rechercher connexions**. (Si la touche  est disponible au bas de l'écran.)

13.4



Jeu ou ordinateur

Le type d'appareil détermine les styles d'image et de son, la résolution et d'autres valeurs spécifiques. Vous n'avez pas à vous préoccuper des paramètres idéaux.

Pour certains appareils, le type d'appareil n'est pas tout à fait clair. Une console de jeux peut avoir un lecteur de disques Blu-ray intégré, et son type peut être réglé sur Lecteur, car il est utilisé, la plupart du temps, comme lecteur de disques. Pour ce type d'appareils, vous pouvez temporairement basculer sur les paramètres idéaux pour les jeux. Ou vous pouvez basculer sur les paramètres idéaux pour les ordinateurs connectés.

Vous pouvez utiliser le paramètre **Jeu ou ordinateur** uniquement lorsque vous basculez vers un appareil connecté dans le menu Sources. Le paramètre Jeu ou ordinateur est stocké pour l'appareil sélectionné.

Pour basculer manuellement vers les paramètres idéaux pour les jeux ou l'ordinateur...

- 1 - Appuyez sur ,
- sélectionnez **Image > Avancé** et appuyez sur OK.
- 2 - Sélectionnez **Jeu ou ordinateur** puis appuyez sur OK.
- 3 - Sélectionnez **Jeu, Ordinateur** ou **Désactivé**.
- 4 - Appuyez sur  (gauche) pour retourner à l'étape précédente ou appuyez sur  BACK pour fermer le menu.

N'oubliez pas de remettre ce réglage sur **Arrêt** lorsque vous avez terminé de jouer.

Vidéos, photos et musique

14.1



À partir d'une prise USB

Vous pouvez afficher des photos, écouter de la musique ou regarder des vidéos enregistrées sur une clé USB ou un disque dur USB.

Lorsque le téléviseur est allumé, insérez une clé USB ou un disque dur USB dans l'un des ports USB. Le téléviseur détecte le périphérique et répertorie les fichiers multimédias.

Si la liste de fichiers n'apparaît pas automatiquement...

1 - Appuyez sur  **SOURCES**, sélectionnez  **USB** et appuyez sur **OK**.

2 - Sélectionnez  **Périphériques USB** et appuyez sur  (droite) pour sélectionner le périphérique USB voulu.

3 - Vous pouvez parcourir vos fichiers dans la structure de dossiers que vous avez organisée sur le lecteur.

4 - Pour arrêter de lire des vidéos, des photos ou de la musique, appuyez sur  **EXIT**.

Avertissement

Si vous essayez de suspendre ou d'enregistrer un programme alors qu'un disque dur USB est connecté, le téléviseur vous invitera à formater le disque dur USB. Ce formatage supprimera tous les fichiers du disque dur USB.

14.2

À partir d'un ordinateur

Si le téléviseur et l'ordinateur sont sur le même réseau, le téléviseur peut parcourir et lire des fichiers enregistrés sur votre ordinateur.

Sur votre ordinateur, vous devez installer un logiciel de serveur multimédia comme Twonky™ pour partager vos fichiers avec le téléviseur. Le téléviseur affiche vos fichiers et dossiers tels qu'ils sont organisés sur votre ordinateur.

Pour parcourir les fichiers de votre ordinateur, appuyez sur  **SOURCES**, sélectionnez **Parcourir le réseau** et appuyez sur **OK**.

14.3

Barre de menu et tri

Avec un périphérique USB connecté, le téléviseur trie les fichiers par type. Naviguez jusqu'à la barre de menu et sélectionnez le type de fichier que vous recherchez.

Si vous parcourez les fichiers d'un ordinateur, vous pouvez parcourir uniquement les fichiers et dossiers tels qu'ils sont organisés sur l'ordinateur.

La barre de menu

Naviguez jusqu'à la barre de menu et sélectionnez le type de fichier que vous voulez afficher ou lire. Sélectionnez **Photos**, **Musique**, **Film** ou **Vidéos**. Vous pouvez également ouvrir  **Affichage** des dossiers et parcourir vos dossiers pour rechercher un fichier.

Tri

Pour parcourir vos photos par date, mois, année ou par nom par ordre alphabétique, appuyez sur  **Trier**.









Pour parcourir vos fichiers musicaux par album, artiste, genre ou par nom par ordre alphabétique, appuyez sur  **Trier**.

Les vidéos sont triées par ordre alphabétique.

14.4

Lire vos vidéos

Lecture de vidéos

- Pour lire une vidéo, sélectionnez **Film** ou **Vidéos** dans la barre de menu, sélectionnez une vidéo et appuyez sur **OK**.
- Si un même dossier comporte plusieurs vidéos, appuyez sur  **Tout lire** pour lire toutes les vidéos de ce dossier.
- Pour passer à la vidéo suivante ou revenir à la précédente, appuyez sur  **+** ou  **-**.
- Pour suspendre la lecture de la vidéo, appuyez sur **OK**. Appuyez à nouveau sur **OK** pour reprendre.
- Pour effectuer un retour avant ou arrière de 10 secondes dans une vidéo, appuyez sur  ou .
- Pour revenir en arrière ou effectuer une avance rapide, appuyez sur la touche  ou . Appuyez à plusieurs reprises sur les touches pour augmenter la vitesse : 2x, 4x, 8x, 16x ou 32x.
- Pour arrêter la lecture de la vidéo, appuyez sur la touche  (arrêt).

Informations

Pour afficher des informations sur une vidéo (position du curseur, durée, titre, date, etc.), sélectionnez la vidéo et appuyez sur  **INFO**.

Appuyez à nouveau sur **INFO** pour masquer les

informations.

Options vidéo

Au cours de la lecture de la vidéo, appuyez sur  OPTIONS pour...





- **Sous-titres** : si les sous-titres sont disponibles, vous pouvez choisir les options suivantes : **Marche**, **Arrêt** ou **Activé pendant silence**.
- **Aléatoire** : lire vos fichiers dans un ordre aléatoire.
- **Répéter** : lire toutes les vidéos de ce dossier une seule fois ou en continu.

14.5

Visionner vos photos

Afficher photos

Pour afficher des photos, sélectionnez **Photos** dans la barre de menu, choisissez la miniature d'une photo et appuyez sur **OK**.

Si un même dossier comporte plusieurs photos, sélectionnez une photo et appuyez sur  **Diaporama** pour démarrer un diaporama de toutes les photos enregistrées dans ce dossier. Pour passer à la photo suivante ou revenir à la précédente, appuyez sur  + or  - . Pour arrêter le diaporama ou fermer la photo, appuyez sur  (Stop).





Informations

Pour afficher des informations sur une photo (taille, date de création, chemin du fichier, etc.), sélectionnez une photo et appuyez sur  **INFO** . Appuyez à nouveau sur **INFO** pour masquer les informations.

Diaporama et musique

Vous pouvez regarder un diaporama de vos photos et écouter votre musique en même temps. Vous devez lancer la musique avant de démarrer le diaporama.

Pour écouter de la musique avec le diaporama...

- 1 - Sélectionnez une chanson ou un dossier comprenant des chansons et appuyez sur **OK**.
- 2 - Appuyez sur  **INFO** pour masquer la liste du browser.
- 3 - Appuyez sur  **BACK**.
- 4 - À présent, utilisez les flèches de navigation pour sélectionner le dossier contenant des photos.
- 5 - Sélectionnez le dossier contenant des photos et appuyez sur  **Lire tout** .
- 6 - Pour arrêter le diaporama, appuyez sur  **BACK**.

Options de photo









Avec une photo ouverte à l'écran, appuyez sur  **OPTIONS** pour accéder aux options suivantes :

- **Aléatoire** : lire vos fichiers dans un ordre aléatoire.
- **Répéter** : lire le diaporama une seule fois ou en continu.
- **Vitesse diaporama** : régler la vitesse du diaporama.
- **Transition diaporama** : définir le style des transitions photo.

14.6

Lire votre musique

Lecture de musique

- Pour lire de la musique, sélectionnez **Musique** dans la barre de menu, choisissez une chanson et appuyez sur **OK**.
- Si un même dossier comporte plusieurs chansons, appuyez sur  **Tout lire** pour lire toutes les chansons de ce dossier.
- Pour passer à la chanson suivante ou revenir à la précédente, appuyez sur  + ou  - .
- Pour suspendre la lecture de la musique, appuyez sur **OK**. Appuyez à nouveau sur **OK** pour reprendre.
- Pour effectuer un retour avant ou arrière de 10 secondes dans une chanson, appuyez sur  ou .
- Pour revenir en arrière ou effectuer une avance rapide, appuyez sur  ou . Appuyez à plusieurs reprises sur les touches pour augmenter la vitesse : 2x, 4x, 8x, 16x ou 32x.
- Pour arrêter la lecture de la musique, appuyez sur  (Arrêt).

Informations

Pour afficher des informations sur une chanson (titre, artiste, durée, etc.), sélectionnez la chanson et appuyez sur  **INFO** . Appuyez à nouveau sur **INFO** pour masquer les informations.

Options musicales

Options de lecture de musique...

- **Aléatoire** : lire vos fichiers dans un ordre aléatoire.
- **Répéter** : lire toutes les chansons de ce dossier une seule fois ou en continu.

Smartphones et tablettes

Application Philips TV Remote

La nouvelle application Philips TV Remote sur votre smartphone ou votre tablette est votre nouvelle alliée.

Avec l'application TV Remote, vous maîtrisez les supports multimédias qui vous entourent. Envoyez des photos, de la musique ou des vidéos sur le grand écran de votre téléviseur ou regardez n'importe laquelle de vos chaînes de télévision en direct sur votre tablette ou votre téléphone. Cherchez ce que vous souhaitez regarder sur le guide TV et diffusez-le sur votre téléphone ou votre téléviseur. Grâce à l'application TV Remote, vous pouvez utiliser votre téléphone comme une télécommande.

Téléchargez dès maintenant l'application Philips TV Remote dans votre boutique d'applications préférée.

L'application Philips TV Remote est disponible pour iOS et Android. Elle est gratuite.

Wi-Fi Smart Screen

Pour regarder des chaînes de télévision numériques sur votre smartphone ou tablette grâce à l'application Philips TV Remote, vous devez activer la fonction Wi-Fi Smart Screen. Pour plus d'informations, dans Aide, appuyez sur la touche de couleur  Mots-clés et recherchez Wi-Fi Smart Screen .

Miracast

À propos de Wi-Fi Miracast

Vous pouvez afficher des photos, écouter de la musique ou regarder des vidéos enregistrées sur un périphérique mobile sur votre téléviseur avec Wi-Fi Miracast™. L'appareil mobile et le téléviseur doivent être proches l'un de l'autre, c'est-à-dire le plus souvent dans la même pièce.

Vérifiez si votre appareil mobile est prêt pour l'utilisation de Miracast.

Votre téléviseur est un appareil Wi-Fi CERTIFIED Miracast™. Avec Miracast™, vous pouvez regarder et partager sans fil l'écran de votre smartphone, tablette

ou ordinateur sur l'écran de votre téléviseur. Vous pouvez diffuser des vidéos (audio et vidéo), partager des photos ou toute autre chose qui apparaît à l'écran du périphérique. Pas besoin de connecter le périphérique à votre réseau domestique. Le téléviseur et le périphérique doivent être des appareils certifiés Wi-Fi CERTIFIED Miracast™ et Miracast doit être activé.



Miracast sur ce téléviseur est soumis au protocole HDCP et ne peut pas afficher le contenu premium protégé contre la copie d'un périphérique. La résolution vidéo maximale prise en charge est de 720p pour un réseau Wi-Fi 2,4 GHz, ou de 1080p pour un réseau Wi-Fi 5 GHz.

Pour plus d'informations sur Wi-Fi CERTIFIED Miracast™, visitez www.wi-fi.org

Wi-Fi®, le logo Wi-Fi CERTIFIED et le logo Wi-Fi sont des marques déposées de la Wi-Fi Alliance. Wi-Fi CERTIFIED Miracast™ et Miracast™ sont des marques commerciales de la Wi-Fi Alliance.

Activer la technologie Miracast

Assurez-vous que Wi-Fi Miracast est bien activé.

- 1 - Appuyez sur , sélectionnez Réseau et appuyez sur  (droite) pour accéder au menu.
- 2 - Sélectionnez Wi-Fi Miracast , puis appuyez sur OK.
- 3 - Sélectionnez Marche, puis appuyez sur OK.
- 4 - Appuyez sur  (gauche), à plusieurs reprises si nécessaire pour fermer le menu.

Partage d'un écran sur le téléviseur

Pour partager l'écran de votre smartphone, tablette ou ordinateur sur le téléviseur...

- 1 - Allumez le téléviseur.
- 2 - Sur l'appareil, dans le menu paramètres, configurez l'appareil de manière à reproduire ou refléter son affichage. Miracast utilise Wi-Fi Direct™.
- 3 - Sur l'appareil, recherchez les appareils Miracast disponibles et sélectionner le téléviseur auquel se connecter.
- 4 - Sur le téléviseur, acceptez la demande de connexion. Vous devriez être invité à saisir un code PIN sur le téléviseur à partir du périphérique. Entrez les chiffres à l'aide des touches numérotées de la télécommande. Vous pourriez aussi être invité à saisir un code PIN sur le périphérique. Si la connexion est établie, le téléviseur affiche l'écran du périphérique.
- 5 - Sur le périphérique, sélectionnez les vidéos, photos ou fichiers que vous voulez regarder sur le téléviseur.

* Miracast est pris en charge par WiDi 3.5 et supérieur.

Vous trouverez peut-être également la connexion Wi-Fi (p. ex. «DIRECT_nomTV») dans la liste des réseaux disponibles sur d'autres périphériques réseau, comme votre ordinateur portable. Toutefois, cette connexion peut être utilisée uniquement par des périphériques Wi-Fi Miracast.

Arrêt du partage



Vous pouvez arrêter le partage de l'écran depuis le téléviseur ou le périphérique mobile.

Depuis le périphérique

Avec l'application que vous utilisez pour démarrer Miracast, vous pouvez déconnecter et arrêter le partage d'écran du périphérique sur le téléviseur. Le téléviseur repasse alors au dernier programme sélectionné.

Depuis le téléviseur

Pour arrêter le partage de l'écran du périphérique sur le téléviseur, vous pouvez : . .

- appuyer sur  EXIT pour regarder une émission de télé ;
- appuyer sur  menu Accueil pour démarrer une autre activité sur le téléviseur.
- appuyer sur  SOURCES pour ouvrir le menu Sources menu et sélectionner un périphérique connecté.

Blocage d'un périphérique

La première fois que vous recevez une demande de connexion d'un périphérique, vous pouvez bloquer le périphérique. Cette demande, et toutes les demandes futures de ce périphérique, seront ignorées.



Pour bloquer un appareil...

Sélectionnez **Bloquer...**, puis appuyez sur **OK**.

Débloquer tous les périphériques

Tous les périphériques précédemment connectés, mais aussi bloqués, sont enregistrés dans la liste Wi-Fi Miracast des connexions. Si vous effacez cette liste, tous les périphériques bloqués seront débloqués.

Pour débloquer tous les périphériques bloqués...

- 1 - Appuyez sur , sélectionnez **Réseau et** appuyez sur **OK**.
- 2 - Sélectionnez **Réinitialiser Wi-Fi Miracast** puis appuyez sur **OK**. La liste est effacée.
- 3 - Appuyez sur  (gauche) à plusieurs reprises si nécessaire pour fermer le menu.

Bloquer un périphérique précédemment connecté

Si vous voulez bloquer un périphérique précédemment connecté, vous devez tout d'abord effacer la liste des connexions Wi-Fi Miracast. Si vous effacez cette liste, vous devrez à nouveau confirmer ou bloquer la connexion pour chaque périphérique.

Retard écran

Le retard normal lors du partage d'un écran avec Miracast est d'environ 1 seconde. Le retard peut être plus long si vous utilisez des périphériques plus anciens avec moins de puissance de traitement.

15.3

MHL

Ce téléviseur est compatible MHL™.

Si votre appareil mobile est également compatible MHL, vous pouvez relier votre appareil mobile à votre téléviseur à l'aide d'un câble MHL. Lorsque le câble MHL est connecté, vous pouvez partager le contenu de votre appareil mobile sur l'écran du téléviseur. La batterie de votre appareil mobile se recharge en même temps. La connexion MHL est idéale pour regarder des films ou jouer à des jeux vidéo sur votre téléviseur à partir de votre appareil mobile, pour une période prolongée.

Charge

Lorsque le câble MHL est connecté, la batterie de votre appareil se recharge pendant que le téléviseur est allumé (pas en veille).

Câble MHL

Vous avez besoin d'un câble MHL (HDMI à micro USB) pour connecter votre appareil mobile au téléviseur. Vous pourriez avoir besoin d'un adaptateur supplémentaire pour connecter votre appareil mobile. Pour connecter le câble MHL au téléviseur, utilisez la connexion **HDMI 4 MHL**.



MHL, Mobile High-Definition Link et le logo MHL sont des marques commerciales ou déposées de MHL, LLC.

Dans **Aide**, appuyez sur  **Mots-clés** et recherchez **HDMI MHL** pour plus d'informations.

Smart TV

À propos de Smart TV

Connectez ce téléviseur à Internet et découvrez le nouvel univers de la télévision. Vous pouvez effectuer une connexion câblée à votre routeur ou procéder à une connexion sans fil par Wi-Fi.

Lorsque le téléviseur est connecté à votre réseau domestique, un smartphone peut afficher une photo sur le téléviseur, vous pouvez lire des vidéos stockées sur votre ordinateur ou commander le téléviseur à l'aide de votre tablette.

Avec votre téléviseur connecté à Internet, vous pouvez regarder une vidéo d'un site de location de vidéos en ligne, lire le guide TV en ligne ou enregistrer votre émission TV préférée sur un disque dur USB. Avec les applications Smart TV, profitez davantage de tous les types de divertissement et de services pratiques.

Matériel requis

Pour profiter des **Applications Smart TV**, vous devez connecter le téléviseur à un routeur pourvu d'une connexion haut débit à Internet. Vous pouvez utiliser un réseau domestique connecté à Internet. Vous n'avez pas besoin d'un ordinateur.

Pour plus d'informations, appuyez sur **Mots-clés** et recherchez **Réseau**.

Conseil

Pour saisir du texte ou naviguer sur une page Internet plus facilement, vous pouvez éventuellement connecter un clavier et une souris USB au téléviseur. Pour plus d'informations, appuyez sur **Mots-clés** et recherchez **Clavier USB** ou **Souris USB**.

Configuration Smart TV

La première fois que vous ouvrez Smart TV, vous devez configurer votre connexion. Lisez et acceptez les conditions générales pour pouvoir continuer. Si vous ne souhaitez pas configurer Smart TV, appuyez sur **← RETOUR**.

Contrôle parental

Pour bloquer des applications interdites aux moins de 18 ans. . .

- 1 - Activez le contrôle parental de Smart TV en sélectionnant **Activer** puis en appuyant sur **OK**.
- 2 - Saisissez un code PIN de déverrouillage au choix.

- 3 - Confirmez votre code PIN.

Les applications interdites aux moins de 18 ans sont alors bloquées. Pour ouvrir une application bloquée, sélectionnez l'application et appuyez sur **OK**. Le téléviseur vous invite à saisir votre code à 4 chiffres.

Applications Smart TV

Ouvrir Smart TV

La page de démarrage de Smart TV est votre lien vers Internet. Vous pouvez louer des films en ligne, lire les journaux, regarder des vidéos et écouter de la musique et également effectuer des achats en ligne ou visionner des programmes télévisés lorsque cela vous convient avec les services de télévision en ligne.

Pour ce faire, vous devez ouvrir les applications - sites Internet adaptés à la télévision. Une fois votre téléviseur connecté à Internet, vous pouvez ouvrir Smart TV.

Ouvrir Smart TV

Pour ouvrir la page de démarrage de Smart TV, appuyez sur **Smart TV**.

Vous pouvez également appuyer sur **menu Accueil > Utilitaires**, sélectionnez **Smart TV** et appuyez sur **OK**.

Le téléviseur se connecte à Internet et ouvre la page de démarrage de Smart TV. Cette opération peut prendre quelques secondes.

Fermer Smart TV

Pour fermer la page de démarrage de Smart TV, appuyez sur **menu Accueil** et sélectionnez une autre activité.

TP Vision Europe B.V. décline toute responsabilité quant au contenu proposé par les fournisseurs de service et à sa qualité.

Page de démarrage de Smart TV

- 1 - Maintenant sur votre téléviseur
- 2 - Vos applications
- 3 - Galerie d'applications
- 4 - Internet
- 5 - Applications recommandées
- 6 - Recherche
- 7 - Contrôle par touches de couleur

Vos applications

Vous pouvez lancer des applications depuis la page de démarrage Smart TV. Si la page de démarrage ne contient pas encore d'applications, vous pouvez ajouter des applications à partir de App gallery.

Galerie d'applications

Toutes les applications disponibles se trouvent dans la galerie d'applications.

Internet

L'application Internet ouvre le World Wide Web sur votre téléviseur.

Vous pouvez afficher n'importe quel site Web Internet sur votre téléviseur, mais la plupart d'entre eux ne sont pas adaptés à un écran de téléviseur.

- Certains plug-ins (par ex. pour afficher des pages ou des vidéos) ne sont pas disponibles sur votre téléviseur.

- Les pages Internet s'affichent une par une en plein écran.

Applications recommandées

Dans cette fenêtre, Philips présente un certain nombre d'applications recommandées pour votre pays, des applications pour la télévision en ligne ou une sélection de films à louer sur des sites de location. Vous pouvez les sélectionner et les ouvrir dans la fenêtre des applications recommandées.

Recherche

L'option Recherche vous permet de rechercher des applications dans la galerie d'applications.

Saisissez un mot clé dans le champ texte, sélectionnez  et appuyez sur **OK** pour commencer la recherche. Vous pouvez saisir des mots clés constituant des noms, titres, genres et descriptions pour la recherche.

Sinon, vous pouvez laisser le champ texte vide et faire une recherche des recherches/mots-clés les plus populaires pour un ensemble de catégories. Dans la liste des mots clés trouvés, sélectionnez un mot clé et appuyez sur **OK** pour rechercher des éléments avec ce mot-clé.



Ouverture d'une application

Pour ouvrir une application, vous devez commencer par l'ajouter à votre liste d'applications sur la page de démarrage de Smart TV. Vous pouvez ajouter des applications à votre liste depuis la galerie d'applications.

La liste de vos applications sur la page de démarrage de Smart TV peut comporter plusieurs pages. Utilisez les touches de direction pour passer à la page suivante ou précédente.

Ouverture d'une application

Pour ouvrir une application. . .

1 - Appuyez sur  menu Accueil > **Utilitaires** >  Smart TV .

2 - Sur la page de démarrage, sélectionnez l'icône d'une application et appuyez sur **OK**.

Dans une application, appuyez sur  **RETOUR** pour revenir à l'étape ou à la page précédente.

Fermer une application

Pour fermer une application et revenir à la page de démarrage de Smart TV, appuyez sur  **Smart TV** .

Recharger une page d'application

Si la page d'une application ne s'est pas chargée correctement, appuyez sur  **OPTIONS** et sélectionnez **Recharger** pour recharger la page.

Zoom

Pour effectuer un zoom avant sur la page d'une application. . .



1 - Appuyez sur  **OPTIONS** et sélectionnez **Zoomer sur page**.

2 - Utilisez la barre du curseur pour définir le degré d'agrandissement.

3 - Pour revenir à l'affichage normal, réinitialisez la barre du curseur.

Affichage des informations de sécurité

Vous pouvez vérifier le niveau de sécurité d'une page d'application.

Sur une page d'applications, appuyez sur  **OPTIONS** et sélectionnez **Informations sur la sécurité**. Si un verrou  est affiché à côté de l'animation de chargement au bas de l'écran pendant le chargement d'une page, le transfert est sécurisé.

Faire un commentaire sur une application

Sélectionnez l'application et appuyez sur  **Commentaire** pour choisir « j'aime » ou « je n'aime pas » et nous envoyer une suggestion ou une remarque. Vous pouvez aussi mentionner un dysfonctionnement au niveau d'une application.

Gestion de vos applications

Dans la liste des applications disponibles sur la page de démarrage de Smart TV, vous pouvez. . .

• Supprimer une application

Pour supprimer une application de la page de démarrage de Smart TV, sélectionnez l'icône de l'application et appuyez sur  **Supprimer** . L'application est toujours disponible dans App gallery.

• Déplacer une application

Pour déplacer une application dans la liste, sélectionnez l'icône de l'application, appuyez sur  **Déplacer** et utilisez les touches de direction pour repositionner l'application. Appuyez sur **OK** pour confirmer l'emplacement.

• Gérer une application

Pour gérer une application de la liste, sélectionnez l'icône de l'application et appuyez sur  **Gérer** .

Galerie d'applications

Ouvrez **App gallery** dans Smart TV pour parcourir les applications, la collection de sites Web spécialement conçus pour votre téléviseur.

Trouvez l'application pour les vidéos YouTube, un journal national, un album photo en ligne, etc. Il y a des applications pour louer une vidéo à partir d'un site de location en ligne et des applications pour la visualisation des programmes que vous avez manqués. Si App gallery ne contient pas ce que vous recherchez, essayez le Web et surfez sur Internet à partir du téléviseur.

Applications de location de vidéos

Les applications de location de vidéos de Smart TV vous permettent de louer votre film préféré sur un site de location en ligne. Vous pouvez effectuer un paiement sécurisé avec votre carte de crédit.

Louer un film

- 1 - Ouvrez une application de location de vidéos dans votre liste d'applications ou sélectionnez une vidéo recommandée sur la page de démarrage de Smart TV.
- 2 - Sélectionnez un film.
- 3 - Effectuez le paiement en ligne.
- 4 - Lancez la lecture. Vous pouvez utiliser les touches ► (Lecture) et || (Pause).

La plupart des services de location de vidéos vous invitent à créer un compte.

Diffusion de vidéos

Avec ce téléviseur, vous pouvez regarder en streaming des films loués. Vous pouvez regarder le film presque instantanément. Il est possible que vous ayez besoin d'un disque dur USB pour stocker des données vidéo en mémoire tampon. Si un disque dur USB est connecté, vous pouvez également télécharger des films loués sur des services de location de vidéos proposant uniquement le téléchargement de films. Vous pouvez suspendre ou redémarrer un film loué téléchargé. Consultez le site de location de vidéos en ce qui concerne la durée de location des films.

Trafic Internet

La diffusion ou le téléchargement de nombreuses vidéos peut entraîner le dépassement de votre limite mensuelle de volume Internet.



Télévision en différé

L'application **Télévision en ligne** de la page de démarrage de Smart TV* vous permet de regarder les programmes TV que vous avez manqués ou de

visionner des programmes au moment de votre choix.

Ouvrir Télévision en ligne

Pour ouvrir l'application de télévision en ligne. . .

- 1 - Appuyez sur  **Smart TV** .
- 2 - Sur la page de démarrage, sélectionnez l'icône  **Télévision en ligne** et appuyez sur **OK**.
- 3 - Sélectionnez un programme sur la page et appuyez sur **OK** pour lancer la lecture. Vous pouvez utiliser les touches ► (Lecture) et || (Pause).

Liste par chaîne émettrice





Pour afficher les programmes de télévision en ligne diffusés par la chaîne émettrice, appuyez sur  **Toutes les chaînes émettrices** . Sélectionnez une chaîne émettrice et appuyez sur **OK**.

* Si ce service est disponible dans votre région.

Multi View

Lorsqu'une application Smart TV ou Internet est activée, vous pouvez regarder la chaîne TV actuelle. **Multi View** ouvre un petit écran pour la chaîne TV à côté de l'écran Smart TV.

Pour ouvrir Multi view...

- 1 - Appuyez sur la touche  **SMART TV** pour ouvrir Smart TV.
- 2 - Ouverture d'une application.
- 3 - Appuyez sur la touche  **MULTI VIEW** pour ouvrir le petit écran.
- 4 - Appuyez sur la touche  + ou  - pour changer la chaîne TV dans le petit écran.

Réinitialisation de Smart TV

Pour réinitialiser votre connexion avec Smart TV, effacez la mémoire Internet du téléviseur. Vous effacerez votre enregistrement Philips Smart TV, ainsi que le réglage du contrôle parental, vos inscriptions à l'application de location de vidéos, tous les favoris de l'application Smart TV, les signets Internet et l'historique.

Pour effacer la mémoire Internet...

- 1 - Appuyez sur , sélectionnez **Réseau** et appuyez sur ► (droite) pour accéder au menu.
- 2 - Sélectionnez **Effacer mémoire Internet** et appuyez sur **OK**.
- 3 - Sélectionnez **OK** pour confirmer.
- 4 - Appuyez sur ◀ (gauche) à plusieurs reprises si nécessaire pour fermer le menu.

Multi room (multi pièce)

À propos de Multi room

Avec Multi Room, vous pouvez regarder un programme TV diffusé depuis un autre téléviseur chez vous. Le programme est diffusé d'un téléviseur à l'autre. Vous pouvez diffuser un programme sur un téléviseur sans connexion d'antenne ou sans abonnement Smart Card individuel. Vous pouvez également diffuser un programme enregistré depuis un téléviseur avec un disque dur connecté.

Le téléviseur qui diffuse le programme sur l'autre téléviseur doit être allumé et réglé sur la chaîne, ou lire l'enregistrement.

La diffusion d'un programme TV avec Multi Room réduit la résolution de l'image à 720p maximum. Vous ne pouvez pas diffuser de stations radio. Certaines chaînes émettrices protègent leurs programmes pour éviter ce type de diffusion.

Matériel requis

Pour diffuser un programme TV d'un téléviseur à un autre, le programme doit provenir d'une chaîne TV numérique.

Les deux postes TV doivent être connectés à votre réseau domestique sans fil. Pour plus d'informations, appuyez sur **Mots clés** et recherchez **Réseau sans fil**.

Assurez-vous que les deux postes TV ont le paramètre **Allumer avec Wi-Fi (WoWLAN)** activé dans le menu de configuration TV.

Pour vérifier ce réglage sur ce téléviseur...

- 1 - Appuyez sur **⚙**, sélectionnez **Réseau** et appuyez sur **➤** (droite) pour accéder au menu.
- 2 - Sélectionnez **Allumer avec Wi-Fi (WoWLAN)** et appuyez sur **OK**.
- 3 - Sélectionnez **Marche**, puis appuyez sur **OK**.
- 4 - Appuyez sur **◀** (gauche) à plusieurs reprises si nécessaire pour fermer le menu.

Utilisation de Multi room

Première utilisation

Lorsque vous démarrez Multi room pour la première fois, allumez les deux téléviseurs.

Une fois que ce téléviseur a établi une connexion avec l'autre téléviseur, ce dernier apparaît automatiquement dans le menu **Parcourir le réseau** même s'il est en veille.

Diffusion d'une chaîne TV

Avec Multi room, vous pouvez regarder la chaîne TV actuelle ou ouvrir la liste des chaînes de l'autre téléviseur. Si vous sélectionnez une chaîne dans la liste, l'autre téléviseur passe également à la chaîne sélectionnée. Si l'autre téléviseur est pourvu d'un tuner satellite intégré avec des chaînes installées ou d'un disque dur connecté avec des enregistrements*, vous pouvez aussi les regarder sur ce téléviseur. Vous ne pouvez pas changer de chaîne lorsque l'autre téléviseur est en cours d'enregistrement ou en mode Pause TV.

Pour regarder une chaîne TV depuis l'autre téléviseur... .

- 1 - Assurez-vous que l'autre téléviseur est allumé.
 - 2 - Sur ce téléviseur, appuyez sur **➤ SOURCES**, sélectionnez **Parcourir le réseau** et appuyez sur **OK**.
 - 3 - Si le téléviseur n'est pas encore connecté à votre réseau domestique, l'installation réseau démarre automatiquement. Si le téléviseur est déjà connecté, passez à l'étape 4.
 - 4 - Dans le menu **Parcourir le réseau**, sélectionnez le nom de l'autre téléviseur et appuyez sur **OK**. Si vous disposez de plusieurs téléviseurs chez vous, il se peut que vous souhaitiez modifier le nom de l'autre téléviseur. Vous pouvez le faire sur le téléviseur lui-même.
 - 5 - Sélectionnez ce que vous voulez regarder depuis l'autre téléviseur. . .
 - pour regarder la chaîne en cours sur l'autre téléviseur, sélectionnez **Chaîne actuelle** et appuyez sur **OK**.
 - pour ouvrir la liste des chaînes de l'autre téléviseur, sélectionnez **Regarder TV** et appuyez sur **▶** (droite).
 - pour ouvrir la liste des chaînes satellite de l'autre téléviseur, sélectionnez **TV par satellite** et appuyez sur **▶** (droite).
 - pour ouvrir la liste des enregistrements* de l'autre téléviseur, sélectionnez **Visionnage d'enregistrements** et appuyez sur **▶** (droite).
- Vous pouvez changer de chaîne à l'aide des touches **≡ +** et **≡ -**. Vous ne pouvez pas changer de chaîne lorsque l'autre téléviseur est en cours

d'enregistrement ou en mode Pause TV.

Nom du réseau TV

Si votre réseau domestique comporte plusieurs téléviseurs, vous pouvez attribuer un nom unique à cet appareil.

Pour renommer le téléviseur...

- 1 - Appuyez sur , sélectionnez **Réseau** et appuyez sur **➤** (droite) pour accéder au menu.
- 2 - Sélectionnez **Nom du réseau TV**, puis appuyez sur **OK**.
- 3 - Saisissez le nom à l'aide du clavier virtuel.
- 4 - Sélectionnez **Fait** pour confirmer la modification.
- 5 - Appuyez sur **◀** (gauche) à plusieurs reprises si nécessaire pour fermer le menu.

Réglages

Réglages rapides

Accéder au menu des réglages rapides

Appuyez sur la touche  **SETUP** de la télécommande pour accéder aux réglages les plus fréquemment utilisés du menu des réglages rapides.

Paramètres écologiques

Pour plus d'informations, dans **Aide**, appuyez sur la touche de couleur  **Mots-clés** et recherchez **Paramètres écologiques**.

Style d'image

Pour plus d'informations, dans **Aide**, appuyez sur la touche de couleur  **Mots-clés** et recherchez **Style d'image**.

Format d'image

Pour plus d'informations, dans **Aide**, appuyez sur la touche de couleur  **Mots-clés** et recherchez **Format d'image**.

Style de son

Pour plus d'informations, dans **Aide**, appuyez sur la touche de couleur  **Mots-clés** et recherchez **Style de son**.

Volume casque

Pour plus d'informations, dans **Aide**, appuyez sur la touche de couleur  **Mots-clés** et recherchez **Volume casque**.

Enceintes

Pour plus d'informations, dans **Aide**, appuyez sur la touche de couleur  **Mots-clés** et recherchez **Haut-parleurs TV**.

Horloge

permet d'afficher l'horloge dans le coin supérieur droit de l'écran du téléviseur.

Arrêt programmé



Pour plus d'informations, dans **Aide**, appuyez sur la touche de couleur  **Mots-clés** et recherchez **Arrêt programmé**.

Image

Style d'image

Sélectionner un style

Pour une adaptation de l'image en toute simplicité, vous pouvez sélectionner un style d'image prédéfini.

- 1 - Pendant que vous regardez la télévision, appuyez sur .
- 2 - Sélectionnez **Image > Style d'image**, et sélectionnez un des styles dans la liste.
- 3 - Appuyez sur  (gauche) à plusieurs reprises si nécessaire pour fermer le menu.

Les styles disponibles sont...

- **Personnel** - Les préférences d'image que vous définissez au cours de la première configuration.
- **Intense** - Réglage pour un environnement de lumière du jour
- **Naturel** - Réglage pour des images naturelles
- **Standard** - Réglage le plus économe en énergie - Paramètre par défaut.
- **Film** - Réglage conçu pour regarder des films
- **Photo** - Réglage idéal pour visionner des photos

Personnaliser un style



Chaque paramètre d'image que vous réglez, tel que la Couleur ou le Contraste, est stocké dans le **Style d'image** actuellement sélectionné. Cela permet de personnaliser chaque style.

Seul le style **Personnel** permet d'enregistrer les paramètres de chaque appareil connecté dans le menu **Sources**.

Restaurer un style

Le style sélectionné enregistre les modifications que vous avez effectuées. Nous vous recommandons de régler les paramètres d'image pour le style **Personnel** uniquement. Le style d'image **Personnel** peut enregistrer ses paramètres pour chaque périphérique connecté dans le menu Sources.



Pour restaurer les paramètres d'origine du style...

- 1 - Pendant que vous regardez la télévision, appuyez sur .
- 2 - Sélectionnez **Image > Style d'image**, et sélectionnez le style d'image que vous voulez restaurer.
- 3 - Appuyez sur la touche de couleur  **Restaurer style**, et appuyez sur **OK**. Le style est restauré.
- 4 - Appuyez sur  (gauche) à plusieurs reprises si nécessaire pour fermer le menu.

Domicile ou Magasin

Si le **Style d'image** repasse en mode **Intense** chaque fois que vous allumez le téléviseur, cela signifie que l'emplacement du téléviseur est réglé sur **Magasin**. Il s'agit d'un réglage pour la promotion en magasin.

Pour régler le téléviseur dans le cadre d'une utilisation à domicile...







- 1 - Appuyez sur , sélectionnez **Paramètres généraux** et appuyez sur  (droite) pour accéder au menu.
- 2 - Sélectionnez **Emplacement > Maison**, puis appuyez sur **OK**.
- 3 - Appuyez sur  (gauche) à plusieurs reprises si nécessaire pour fermer le menu.

Paramètres d'image

Couleur

L'option **Couleur** vous permet de régler la saturation des couleurs de l'image.







Pour régler les couleurs...

- 1 - Appuyez sur , sélectionnez **Image** et appuyez sur  (droite) pour accéder au menu.
- 2 - Sélectionnez **Couleur**, puis appuyez sur  (droite).
- 3 - Appuyez sur les flèches  (haut) ou  (bas) pour régler la valeur.
- 4 - Appuyez sur  (gauche) à plusieurs reprises si nécessaire pour fermer le menu.

Contraste

L'option **Contraste** vous permet de régler le contraste de l'image.







Pour régler le contraste...

- 1 - Appuyez sur , sélectionnez **Image** et appuyez sur  (droite) pour accéder au menu.
- 2 - Sélectionnez **Contraste**, puis appuyez sur  (droite).
- 3 - Appuyez sur les flèches  (haut) ou  (bas) pour régler la valeur.
- 4 - Appuyez sur  (gauche) à plusieurs reprises si nécessaire pour fermer le menu.

Netteté

L'option **Netteté** vous permet de régler le niveau de définition des détails de l'image.

Pour régler la netteté...

- 1 - Appuyez sur , sélectionnez **Image** et appuyez sur  (droite) pour accéder au menu.
- 2 - Sélectionnez **Netteté** et appuyez sur  (droite).
- 3 - Appuyez sur les flèches  (haut) ou  (bas) pour régler la valeur.
- 4 - Appuyez sur  (gauche) à plusieurs reprises si nécessaire pour fermer le menu.



Paramètres d'image avancés

Jeu ou ordinateur

Lorsque vous connectez un appareil, le téléviseur reconnaît son type et lui attribue un nom approprié. Vous pouvez modifier le nom si vous le souhaitez. Si un nom approprié a été défini pour un appareil, le téléviseur applique automatiquement les paramètres TV adaptés lorsque vous basculez sur cet appareil dans le menu Sources.

Si vous avez une console de jeux équipée d'un lecteur de disque Blu-ray intégré, le nom **Disque Blu-ray** peut être paramétré. Avec **Jeu ou ordinateur**, vous pouvez appliquer manuellement les paramètres adaptés pour jouer. N'oubliez pas de désactiver le paramètre **Jeu ou ordinateur** lorsque vous rebasculez sur un programme TV.

Pour basculer manuellement vers les paramètres idéaux pour les jeux ou l'ordinateur...

- 1 - Appuyez sur , sélectionnez **Image > Avancé** et appuyez sur **OK**.
- 2 - Sélectionnez **Jeu ou ordinateur** puis appuyez sur **OK**.
- 3 - Sélectionnez **Jeux, Ordinateur** ou **TV**.
- 4 - Appuyez sur  (gauche) pour retourner à l'étape précédente ou appuyez sur  **BACK** pour fermer le

menu.

Réglages de couleur

Couleurs renforcées

L'option **Couleurs renforcées** vous permet d'améliorer l'intensité des couleurs et les détails des couleurs éclatantes.

Pour régler le niveau...

1 - Appuyez sur , sélectionnez **Image** et appuyez sur **➤** (droite) pour accéder au menu.

2

- Sélectionnez **Avancé > Couleur > Amélioration des couleurs** et appuyez sur **OK**.

3 - Cliquez

sur **Maximum, Moyenne, Minimum** ou **Arrêt**.

4 - Appuyez sur **◀** (gauche) à plusieurs reprises si nécessaire pour fermer le menu.

Température de couleur

L'option **Temp. couleur** vous permet de régler l'image sur une température de couleur prédéfinie. Vous pouvez aussi sélectionner **Personnalisé** pour définir vous-même un paramètre de température à l'aide de l'option **Température de couleur personnalisée**. Les paramètres **Température de couleur** et **Température de couleur personnalisée** s'adressent aux utilisateurs experts.

Pour sélectionner une température prédéfinie...

1 - Appuyez sur , sélectionnez **Image** et appuyez sur **➤** (droite) pour accéder au menu.

2

- Sélectionnez **Avancé > Couleur > Température de couleur** puis appuyez sur **OK**.

3 - Sélectionnez **Normal, Chaud** ou **Froid**. Ou sélectionnez **Personnaliser** si vous souhaitez définir vous-même une température de couleur.

4 - Appuyez sur **◀** (gauche) à plusieurs reprises si nécessaire pour fermer le menu.

Température de couleur personnalisée

L'option **Température de couleur personnalisée** vous permet de définir vous-même une température de couleur. Pour ce faire, sélectionnez tout d'abord **Personnalisé** dans le paramètre **Température de couleur**. Le paramètre **Température de couleur personnalisée** s'adresse aux utilisateurs experts.

Pour définir une température de couleur personnalisée...

1 - Appuyez sur , sélectionnez **Image** et appuyez sur **➤** (droite) pour accéder au menu.

2

- Sélectionnez **Avancé > Couleur > Température de couleur personnalisée** puis appuyez sur **OK**.

3 - Appuyez sur les flèches **▲** (haut) ou **▼** (bas) pour régler la valeur.

4 - Appuyez sur **◀** (gauche) à plusieurs reprises si nécessaire pour fermer le menu.

Réglages de contraste

Modes de contraste

L'option **Mode de contraste** vous permet de définir le niveau d'économie d'énergie qu'il est possible de réaliser en diminuant l'intensité lumineuse de l'écran. Sélectionnez la meilleure consommation d'énergie ou l'image possédant la plus forte intensité lumineuse.

Pour régler le niveau...

1 - Appuyez sur , sélectionnez **Image** et appuyez sur **➤** (droite) pour accéder au menu.

2 - Sélectionnez **Avancé > Contraste > Mode de contraste** puis appuyez sur **OK**.

3 - Sélectionnez **Standard, Consommation optimale, Image optimale** ou **Arrêt**.

4 - Appuyez sur **◀** (gauche) à plusieurs reprises si nécessaire pour fermer le menu.

Contraste dynamique

L'option **Contraste dynamique** vous permet de définir le niveau d'amélioration automatique des détails pour les zones sombres, moyennes et claires de l'image.

Pour régler le niveau...

1 - Appuyez sur , sélectionnez **Image** et appuyez sur **➤** (droite) pour accéder au menu.

2 - Sélectionnez **Avancé > Contraste > Contraste dynamique**, puis appuyez sur **OK**.

3 - Cliquez

sur **Maximum, Moyenne, Minimum** ou **Arrêt**.

4 - Appuyez sur **◀** (gauche) à plusieurs reprises si nécessaire pour fermer le menu.

Luminosité

L'option **Luminosité** vous permet de définir le niveau de luminosité du signal d'image. Le paramètre **Luminosité** s'adresse aux utilisateurs experts. Nous recommandons aux utilisateurs non experts de régler la luminosité à l'aide du paramètre **Contraste**.

Pour régler le niveau...

1 - Appuyez sur , sélectionnez **Image** et appuyez sur **➤** (droite) pour accéder au menu.

2

- Sélectionnez **Avancé > Contraste > Luminosité**, puis appuyez sur **OK**.
- 3 - Appuyez sur les flèches **▲** (haut) ou **▼** (bas) pour régler la valeur.
- 4 - Appuyez sur **◀** (gauche) à plusieurs reprises si nécessaire pour fermer le menu.

Contraste vidéo

L'option **Contraste vidéo** vous permet de diminuer la plage de contraste de la vidéo.

Pour régler le niveau...

- 1 - Appuyez sur **⚙️**, sélectionnez **Image** et appuyez sur **▶** (droite) pour accéder au menu.

2

- Sélectionnez **Avancé > Contraste > Contraste vidéo**, puis appuyez sur **OK**.
- 3 - Appuyez sur les flèches **▲** (haut) ou **▼** (bas) pour régler la valeur.
- 4 - Appuyez sur **◀** (gauche) à plusieurs reprises si nécessaire pour fermer le menu.

Gamma

L'option **Gamma** vous permet de définir un paramètre non linéaire pour la luminance et le contraste de l'image. Le paramètre Gamma s'adresse aux utilisateurs experts.

Pour régler le niveau...

- 1 - Appuyez sur **⚙️**, sélectionnez **Image** et appuyez sur **▶** (droite) pour accéder au menu.

2

- Sélectionnez **Avancé > Contraste > Gamma**, puis appuyez sur **OK**.
- 3 - Appuyez sur les flèches **▲** (haut) ou **▼** (bas) pour régler la valeur.
- 4 - Appuyez sur **◀** (gauche) à plusieurs reprises si nécessaire pour fermer le menu.

Réglages de netteté

Résolution Ultra

L'option **Ultra Resolution** vous garantit une meilleure définition des lignes et des contours.

Pour l'activer ou la désactiver...

- 1 - Appuyez sur **⚙️**, sélectionnez **Image** et appuyez sur **▶** (droite) accéder au menu.

2 - Sélectionnez **Avancé > Définition >**

Ultra Resolution, puis appuyez sur **OK**.

3 - Sélectionnez **Marche** ou **Arrêt**.

4 - Appuyez sur **◀** (gauche) à plusieurs reprises si nécessaire pour fermer le menu.

Réduction du bruit

L'option **Réduction bruit** vous permet de filtrer et de réduire le niveau de bruit de l'image.

Pour régler la réduction du bruit...

- 1 - Appuyez sur **⚙️**, sélectionnez **Image** et appuyez sur **▶** (droite) pour accéder au menu.

2 - Sélectionnez **Avancé > Netteté > Réduction du bruit**, puis appuyez sur **▶** (droite) pour accéder au menu.

3 - Cliquez

sur **Maximum**, **Moyenne**, **Minimum** ou **Arrêt**.

4 - Appuyez sur **◀** (gauche) à plusieurs reprises si nécessaire pour fermer le menu.

Réduction artefact MPEG

L'option **Réduction artefact MPEG** vous permet de fluidifier les transitions numériques dans l'image. Les artefacts MPEG sont principalement visibles sous la forme de petits blocs ou de bords dentelés dans les images.

Pour réduire les artefacts MPEG...

- 1 - Appuyez sur **⚙️**, sélectionnez **Image** et appuyez sur **▶** (droite) pour accéder au menu.

2 - Sélectionnez **Avancé > Netteté > Réduction artefact MPEG**, puis appuyez sur **▶** (droite) pour accéder au menu.

3 - Cliquez sur **Maximum**, **Médium**, **Minimum** ou **Arrêt**.

4 - Appuyez sur **◀** (gauche) à plusieurs reprises si nécessaire pour fermer le menu.

Natural Motion

Avec **Natural Motion**, vous pouvez réduire les saccades, visibles dans les films à la télévision.

Natural Motion fluidifie les mouvements.

Pour réduire les saccades...

- 1 - Appuyez sur **⚙️**, sélectionnez **Image** et appuyez sur **▶** (droite) pour accéder au menu.

2 - Sélectionnez **Avancé > Mouvement > Natural Motion** et appuyez sur **OK**.

3 - Cliquez

sur **Maximum**, **Moyenne**, **Minimum** ou **Arrêt**.

4 - Appuyez sur **◀** (gauche) à plusieurs reprises si nécessaire pour fermer le menu.

Format d'image

Paramètres de plein écran

Si l'image ne remplit pas la totalité de l'écran, si des bandes noires s'affichent en haut ou bas ou sur les deux côtés, vous pouvez régler l'image de manière à ce qu'elle remplisse complètement l'écran.

Pour sélectionner l'un des réglages de base pour remplir l'écran...

- 1 - Appuyez sur , sélectionnez **Image** et appuyez sur **➤** (droite) pour accéder au menu.
- 2 - Sélectionnez **Format d'image**, puis appuyez sur **➤** (droite).
- 3 - Sélectionnez **Plein écran**, **Adapté à l'écran** ou **Écran large**, et appuyez sur **OK**.
- 4 - Appuyez sur **← BACK** pour fermer le menu.

- **Plein écran** : élargit automatiquement l'image jusqu'à ce qu'elle remplisse l'écran. La déformation de l'image est minimale et les sous-titres restent visibles. Ne convient pas dans le cas d'une entrée PC. Certains formats d'image extrêmes peuvent encore afficher des bandes noires.
- **Adapté à l'écran** : effectue un zoom automatique sur l'image de façon à ce qu'elle remplisse l'écran sans déformation. Des bandes noires peuvent être visibles. Ne convient pas dans le cas d'une entrée PC.

Avancé

Si les deux réglages de base ne permettent pas de régler le format de l'image comme vous le souhaitez, vous pouvez utiliser les paramètres avancés. Avec les paramètres avancés, vous réglez manuellement le format de l'image sur votre écran.

Vous pouvez zoomer, étirer et déplacer l'image jusqu'à ce qu'elle corresponde à ce que vous souhaitez (p. ex., aucun sous-titre ou bannière de texte défilante manquant). Si vous réglez le format de l'image pour une source spécifique, comme une console de jeux connectée, vous pouvez retrouver ce réglage la prochaine fois que vous utilisez une console de jeux. Le téléviseur enregistre le dernier réglage que vous avez fait pour chaque connexion.

Pour régler manuellement le format d'image...

- 1 - Appuyez sur , sélectionnez **Image** et appuyez sur **➤** (droite) pour accéder au menu.
- 2 - Sélectionnez **Format d'image**, puis appuyez sur **➤** (droite).
- 3 - Sélectionnez **Marche**, puis appuyez sur **OK**.
- 4 - Utilisez **Dern. régl.**, **Maj**, **Zoom**, **Étirer** ou **Original** pour régler l'image. Cliquez sur **Annuler** pour revenir au réglage de l'image qui était utilisé avant la sélection de **Format d'image**.

- **Dern. régl.** - Sélectionnez pour revenir au dernier réglage.
- **Maj** : cliquez sur les flèches pour déplacer l'image. Vous ne pouvez déplacer l'image que lorsque vous zoomez dessus.
- **Zoom** : cliquez sur les flèches pour effectuer un zoom avant.
- **Étirer** : cliquez sur les flèches pour étirer l'image verticalement ou horizontalement.
- **Original** : affiche le format d'origine de l'image à l'entrée. Il s'agit d'un mappage pixel à pixel. Mode expert pour entrée disque dur ou PC.
- **Annuler** : cliquez pour revenir au format d'image avec lequel vous avez commencé.

17.3

Son

Style de son

Sélectionner un style

Pour une adaptation aisée du son, vous pouvez sélectionner un réglage prédéfini avec **Style de son**.

- 1 - Pendant que vous regardez la télévision, appuyez sur .
- 2 - Sélectionnez **Son**, puis appuyez sur **➤** (droite) pour accéder au menu.
- 3 - Sélectionnez **Style de son**, puis sélectionnez un des styles dans la liste.
- 4 - Appuyez sur **←** (gauche) à plusieurs reprises si nécessaire pour fermer le menu.

Les styles disponibles sont...





- **Personnel** - Les préférences de son que vous définissez au cours de la première configuration
- **Original** - Réglage de son le plus neutre
- **Film** - Réglage conçu pour regarder des films
- **Musique** - Réglage idéal pour écouter de la musique
- **Jeu** - Réglage idéal pour les jeux
- **Actualités** - Réglage idéal pour la parole

Restaurer un style

Lorsque vous avez sélectionné un style de son, vous pouvez régler n'importe quel paramètre du son dans **Configuration > Son**...

Le style sélectionné enregistre les modifications que vous avez effectuées. Nous vous recommandons de régler les paramètres du son pour le style **Personnel** uniquement. Le style de son **Personnel** peut enregistrer ses paramètres pour chaque périphérique connecté dans le menu **Sources**.

Pour restaurer les paramètres d'origine du style...







- 1 - Pendant que vous regardez la télévision, appuyez sur .
- 2 - Sélectionnez **Son**, puis appuyez sur  (droite) pour accéder au menu.
- 3 - Sélectionnez **Style de son**, puis sélectionnez le style de son que vous souhaitez restaurer.
- 4 - Appuyez sur la touche couleur  **Restaurer style**. Le style est restauré.
- 5 - Appuyez sur  (gauche) à plusieurs reprises si nécessaire pour fermer le menu.

Paramètres du son

Basses

L'option **Basses** vous permet de définir le niveau des basses.







Pour régler le niveau...

- 1 - Appuyez sur , sélectionnez **Son** et appuyez sur  (droit) pour accéder au menu.
- 2 - Sélectionnez **Grave**, puis appuyez sur  (droite).
- 3 - Appuyez sur les flèches  (haut) ou  (bas) pour régler la valeur.
- 4 - Appuyez sur  (gauche) à plusieurs reprises si nécessaire pour fermer le menu.

Aigus

L'option **Aigus** vous permet de définir le niveau des sons aigus.





Pour régler le niveau...

- 1 - Appuyez sur , sélectionnez **Son** et appuyez sur  (droit) pour accéder au menu.
- 2 - Sélectionnez **Aigu**, puis appuyez sur  (droite).
- 3 - Appuyez sur les flèches  (haut) ou  (bas) pour régler la valeur.
- 4 - Appuyez sur  (gauche) à plusieurs reprises si nécessaire pour fermer le menu.

Mode Surround

L'option **Mode Surround** vous permet de définir l'effet sonore des haut-parleurs du téléviseur.

Pour régler le mode Surround...





- 1 - Appuyez sur , sélectionnez **Son** et appuyez sur  (droit) pour accéder au menu.
- 2 - Sélectionnez **Mode Surround**, puis appuyez sur  (droite) pour accéder au menu.
- 3 - Sélectionnez **Stéréo** ou **Incredible surround**.
- 4 - Appuyez sur  (gauche) à plusieurs reprises si nécessaire pour fermer le menu.

Réglages audio avancés

Ajust. automatique du volume

L'option **Ajust. automatique du volume** vous permet de régler le téléviseur de manière à ce qu'il ajuste automatiquement les variations soudaines de volume. Généralement au début des pages de publicité ou lors du passage d'une chaîne à une autre.







Pour l'activer ou la désactiver...

- 1 - Appuyez sur , sélectionnez **Son** et appuyez sur  (droit) pour accéder au menu.
- 2 - Sélectionnez **Avancé**, puis appuyez sur  (droit) pour accéder au menu.
- 3 - Sélectionnez **Ajust. automatique du volume**, puis appuyez sur  (droite) pour accéder au menu.
- 4 - Sélectionnez **Marche** ou **Arrêt**.
- 5 - Appuyez sur  (gauche) à plusieurs reprises si nécessaire pour fermer le menu.

Delta volume

L'option **Delta volume** vous permet de régler le téléviseur de manière à ce qu'il ajuste automatiquement les variations soudaines de volume.

Pour ajuster la valeur...

- 1 - Appuyez sur , sélectionnez **Son** et appuyez sur  (droit) pour accéder au menu.
- 2 - Sélectionnez **Avancé**, puis appuyez sur  (droit) pour accéder au menu.
- 3 - Sélectionnez **Delta volume**, puis appuyez sur  (droite) pour accéder au menu.
- 4 - Appuyez sur les flèches  (haut) ou  (bas) pour régler la valeur.
- 5 - Appuyez sur  (gauche) à plusieurs reprises si nécessaire pour fermer le menu.

Haut-parleurs TV

Vous pouvez diriger le son du téléviseur vers un périphérique audio connecté, par ex. un système Home Cinéma ou une chaîne hi-fi.

Vous pouvez sélectionner le périphérique sur lequel diffuser le son du téléviseur, ainsi que la façon de le contrôler.





- Si vous sélectionnez **Haut-parleurs TV** > **Désactivés**, vous désactivez les haut-parleurs du téléviseur de façon permanente.
- Si vous sélectionnez **Haut-parleurs TV** > **Activés**, les haut-parleurs du téléviseur restent activés en permanence.

Si un périphérique audio est connecté via HDMI CEC, vous pouvez utiliser l'un des paramètres EasyLink.



- Si vous sélectionnez **EasyLink**, le téléviseur envoie le son du téléviseur vers le périphérique audio. Le téléviseur désactivera ses haut-parleurs lorsque le périphérique diffuse le son.
- Si vous sélectionnez **Démarrage auto. EasyLink**, le téléviseur allume le périphérique audio, envoie le son vers le périphérique et désactive les haut-parleurs du téléviseur.

Si l'option EasyLink ou Démarr. auto EasyLink est sélectionnée, vous pouvez toujours activer les haut-parleurs du téléviseur si nécessaire.

Pour régler les haut-parleurs du téléviseur...

- 1 - Appuyez sur , sélectionnez **Son** et appuyez sur  (droit) pour accéder au menu.
- 2 - Sélectionnez **Avancé**, puis appuyez sur  (droit) pour accéder au menu.
- 3 - Sélectionnez **Haut-parleurs TV** puis appuyez sur  (droit) pour accéder au menu.
- 4 - Sélectionnez **Activé**, **Désactivé**, **EasyLink**, ou **Démarrage auto. EasyLink**.
- 5 - Appuyez sur  (gauche) à plusieurs reprises si nécessaire pour fermer le menu.



Pour basculer directement sur les haut-parleurs...

- 1 - Pendant que vous regardez la télévision, appuyez sur .
- 2 - Sélectionnez **Réglages rapides** > **Haut-parleurs** et sélectionnez **TV** ou **Ampli** (chaîne hi-fi).
- 3 - Appuyez sur  (gauche) à plusieurs reprises si nécessaire pour fermer le menu.

Son cristallin

L'option **Clear Sound** vous permet d'améliorer le son pour la voix. Idéal pour les nouveaux programmes. Vous pouvez activer ou désactiver l'amélioration vocale.

Pour l'activer ou la désactiver...

- 1 - Appuyez sur , sélectionnez **Son** et appuyez sur  (droit) pour accéder au menu.
- 2 - Sélectionnez **Avancé** > **Clear sound** et appuyez sur **OK**.
- 3 - Sélectionnez **Marche** ou **Arrêt**, et appuyez sur **OK**.
- 4 - Appuyez sur  (gauche) à plusieurs reprises si nécessaire pour fermer le menu.

Format sortie audio



Pour plus d'informations, dans **Aide**, appuyez sur la touche de couleur  **Mots-clés** et recherchez **Format sortie audio**.

Réglage sortie audio

Pour plus d'informations, dans **Aide**, appuyez sur la touche de couleur  **Mots-clés** et recherchez **Réglage sortie audio**.

HDMI 1 - ARC



Pour l'activer ou la désactiver...

- 1 - Appuyez sur , sélectionnez **Son** et appuyez sur  (droit) pour accéder au menu.
- 2 - Sélectionnez **Avancé** > **HDMI 1 - ARC** et appuyez sur **OK**.
- 3 - Sélectionnez **Marche** ou **Arrêt**, et appuyez sur **OK**.
- 4 - Appuyez sur  (gauche) à plusieurs reprises si nécessaire pour fermer le menu.

Retard de la sortie audio

Si vous définissez un retard de la synchronisation audio sur votre système Home Cinéma pour synchroniser le son et l'image, vous devez désactiver l'option **Retard de la sortie audio** sur le téléviseur.

Pour désactiver l'option Retard de la sortie audio...



- 1 - Appuyez sur , sélectionnez **Son** et appuyez sur  (droit) pour accéder au menu.
- 2 - Sélectionnez **Avancé** > **Retard de la sortie audio** puis appuyez sur **OK**.
- 3 - Sélectionnez **Arrêt**.
- 4 - Appuyez sur  (gauche) à plusieurs reprises si nécessaire pour fermer le menu.

Pour plus d'informations, dans **Aide**, appuyez sur la touche de couleur  **Mots-clés** et recherchez **Retard de la sortie audio**.

Décalage de la sortie audio

Si vous ne parvenez pas à définir un retard sur le système Home Cinéma, vous pouvez en définir un sur le téléviseur par le biais de l'option **Décalage de la sortie audio**.

Pour synchroniser le son sur le téléviseur...





- 1 - Appuyez sur , sélectionnez **Son** et appuyez sur  (droit) pour accéder au menu.
- 2 - Sélectionnez **Avancé** > **Décalage de la sortie audio**, puis appuyez sur **OK**.
- 3 - Utilisez la barre du curseur pour définir le décalage audio et appuyez sur **OK**.
- 4 - Appuyez sur  (gauche) à plusieurs reprises si nécessaire pour fermer le menu.

Pour plus d'informations, dans **Aide**, appuyez sur la touche de couleur  **Mots-clés** et recherchez **Décalage de la sortie audio**.

Volume du casque



L'option **Volume casque** vous permet de régler séparément le volume d'un casque connecté.

Pour régler le volume...

- 1 - Appuyez sur , sélectionnez **Son** et appuyez sur  (droit) pour accéder au menu.
- 2 - Sélectionnez **Volume casque** et appuyez sur **OK**.
- 3 - Appuyez sur les flèches  (haut) ou  (bas) pour régler la valeur.
- 4 - Appuyez sur  (gauche) à plusieurs reprises si nécessaire pour fermer le menu.

Installation du téléviseur

Lors de la première installation, ce paramètre est réglé sur **Sur support TV** ou **Sur le mur**. Si vous avez modifié la position du téléviseur depuis, adaptez ce paramètre pour garantir une reproduction sonore optimale.

- 1 - Appuyez sur , sélectionnez **Son** et appuyez sur  (droit) pour accéder au menu.
- 2 - Sélectionnez **Installation du téléviseur** et appuyez sur **OK**.
- 3 - Sélectionnez **Sur support TV** ou **Sur le mur**.
- 4 - Appuyez sur  (gauche) à plusieurs reprises si nécessaire pour fermer le menu.

17.4

Paramètres écologiques



Économie d'énergie

Les **paramètres écologiques**  regroupent les options permettant de préserver l'environnement.

Économie d'énergie

Si vous sélectionnez **Économie d'énergie**, le téléviseur passe en mode **Style d'image standard** automatiquement, le réglage d'image le plus économe en énergie.



Pour régler le téléviseur sur **Économie d'énergie**...

- 1 - Appuyez sur , sélectionnez **Paramètres écologiques** et appuyez sur  (droite) pour accéder au menu.
- 2 - Sélectionnez **Économie d'énergie**, le **Style d'image** est automatiquement défini sur **Standard**.
- 3 - Appuyez sur  (gauche) à plusieurs reprises si nécessaire pour fermer le menu.

Désactivation de l'écran

Si vous écoutez simplement de la musique, vous pouvez désactiver l'écran du téléviseur pour économiser de l'énergie.

Pour désactiver uniquement l'écran du téléviseur...

- 1 - Appuyez sur , sélectionnez **Paramètres écologiques** et appuyez sur  (droite) pour accéder au menu.
- 2 - Sélectionnez **Désactivation de l'écran**.
- 3 - Appuyez sur  (gauche) à plusieurs reprises si nécessaire pour fermer le menu.





Pour réactiver l'écran, appuyez sur n'importe quelle touche de la télécommande.

Temporisateur d'arrêt

Si le téléviseur reçoit un signal TV mais que vous n'appuyez sur aucune touche de la télécommande pendant 4 heures, le téléviseur s'éteint automatiquement pour économiser de l'énergie. En outre, si le téléviseur ne reçoit aucun signal TV et qu'aucune commande ne lui est envoyée depuis la télécommande pendant 10 minutes, le téléviseur s'éteint automatiquement.

Si vous utilisez le téléviseur comme un moniteur ou si vous utilisez un récepteur numérique pour regarder la télévision (décodeur) sans la télécommande du téléviseur, désactivez l'arrêt automatique.

Pour désactiver le temporisateur d'arrêt ...

- 1 - Appuyez sur , sélectionnez **Paramètres écologiques** et appuyez sur  (droite) pour accéder au menu.
- 2 - Sélectionnez **Temporisateur d'arrêt**, puis appuyez sur **OK**.
- 3 - Appuyez sur les flèches  (haut) ou  (bas) pour régler la valeur. La valeur **0** désactive l'arrêt automatique.
- 4 - Appuyez sur  (gauche) à plusieurs reprises si nécessaire pour fermer le menu.

Pour plus d'informations sur les paramètres d'économie d'énergie du téléviseur, dans **Aide**, appuyez sur la touche de couleur  **Mots-clés** et recherchez **Paramètres écologiques**.

17.5

Paramètres généraux

Langues

Dans **Aide**, appuyez sur **Mots-clés** et recherchez **Paramètres de langue** pour plus d'informations.

Horloge

Dans **Aide**, appuyez sur **Mots-clés** et recherchez **Paramètres horloge** pour plus d'informations.

Arrêt programmé

Pour plus d'informations, dans **Aide**, appuyez sur la touche de couleur **Mots-clés** et recherchez **Arrêt programmé**.

Temporisateur d'arrêt

Pour plus d'informations, dans **Aide**, appuyez sur la touche de couleur **Mots-clés** et recherchez **Temporisateur d'arrêt**.

EasyLink

EasyLink

Pour désactiver entièrement EasyLink...

- 1 - Appuyez sur **Paramètres généraux** et appuyez sur **➤** (droite) pour accéder au menu.
- 2 - Sélectionnez **EasyLink**, appuyez sur **➤** (droite), puis sélectionnez une nouvelle fois **EasyLink**.
- 3 - Sélectionnez **Arrêt**.
- 4 - Appuyez sur **◀** (gauche) à plusieurs reprises si nécessaire pour fermer le menu.

Télécommande EasyLink

Pour désactiver la télécommande EasyLink...

- 1 - Appuyez sur **Paramètres généraux** et appuyez sur **➤** (droite) pour accéder au menu.
- 2 - Sélectionnez **EasyLink** > **Télécommande EasyLink**, puis appuyez sur **OK**.
- 3 - Sélectionnez **Arrêt**.
- 4 - Appuyez sur **◀** (gauche) à plusieurs reprises si nécessaire pour fermer le menu.

HDMI Ultra HD

Ce téléviseur peut afficher les signaux Ultra HD. Il est possible que certains périphériques branchés en HDMI ne reconnaissent pas les téléviseurs Ultra HD et ne fonctionnent pas bien ou présentent des déformations de l'image ou du son. Afin d'éviter le dysfonctionnement de ces périphériques, réglez la qualité du signal à un niveau compatible avec le périphérique. Si le périphérique n'utilise pas de signaux Ultra HD, vous pouvez désactiver l'Ultra HD pour cette connexion HDMI.

Le réglage **UHD 4:4:4/4:2:2** permet de reconnaître les signaux UHD YCbCr 4:4:4 / 4:2:2. Le réglage **UHD 4:2:0** permet de reconnaître les signaux UHD YCbCr 4:2:0.

Pour régler la qualité du signal...

- 1 - Appuyez sur **Paramètres généraux** et appuyez sur **➤** (droite) pour accéder au menu.
- 2 - Sélectionnez **HDMI Ultra HD** > **HDMI 3 & 4** et appuyez sur **OK**.
- 3 - Sélectionnez **UHD 4:4:4/4:2:2**, **UHD 4:2:0** ou **UHD désactivé** et appuyez sur **OK**.
- 4 - Appuyez sur **◀** (gauche) à plusieurs reprises si nécessaire pour fermer le menu.

Paramètres clavier USB

Pour installer le clavier USB, allumez le téléviseur et connectez le clavier USB à l'un des ports **USB** du téléviseur. Lorsque le téléviseur détecte le clavier pour la première fois, vous pouvez sélectionner la disposition du clavier et tester votre sélection. Si vous choisissez en premier une disposition de clavier cyrillique ou grecque, vous pouvez sélectionner une seconde disposition latine.

Pour modifier le paramètre de disposition du clavier lorsqu'une disposition a déjà été sélectionnée...

- 1 - Appuyez sur **Paramètres généraux** et appuyez sur **➤** (droite) pour accéder au menu.
- 2 - Sélectionnez **Paramètres clavier USB**, puis appuyez sur **OK** pour commencer la configuration du clavier.

Paramètres souris

Pour régler la vitesse de mouvement de la souris USB...

- 1 - Appuyez sur **Paramètres généraux** et appuyez sur **➤** (droite) pour accéder au menu.
- 2 - Sélectionnez **Paramètres souris**, puis appuyez

sur **OK** pour démarrer la configuration de la vitesse de la souris.

Domicile ou Magasin

Si le téléviseur se trouve dans un magasin, vous pouvez le paramétrer pour qu'il affiche une publicité pour le magasin. Le **Style d'image** est automatiquement défini sur **Intense**. Le **Temporisateur d'arrêt** est désactivé.

Pour paramétrer le téléviseur sur Magasin...

- 1 - Appuyez sur **⚙️**, sélectionnez **Paramètres généraux** et appuyez sur **➤** (droite) pour accéder au menu.
- 2 - Sélectionnez **Emplacement > Magasin**, puis appuyez sur **OK**.
- 3 - Appuyez sur **⬅** (gauche) à plusieurs reprises si nécessaire pour fermer le menu.

Si vous utilisez le téléviseur chez vous, réglez le téléviseur sur **Maison**.

Configuration boutique

Si le téléviseur est paramétré sur **Magasin**, vous pouvez définir la disponibilité d'une démo spécifique en magasin.

- 1 - Appuyez sur **⚙️**, sélectionnez **Paramètres généraux** et appuyez sur **➤** (droite) pour accéder au menu.
- 2 - Sélectionnez **Configuration boutique**, puis appuyez sur **➤** (droite) pour accéder au menu.
- 3 - Sélectionnez **Bannière**, puis sélectionnez **Bannière commerciale** ou **Bannière promotionnelle** en tant que bannière de démonstration en magasin.
- 4 - Appuyez sur **⬅** (gauche) à plusieurs reprises si nécessaire pour fermer le menu.

Guide TV

Pour plus d'informations, dans **Aide**, appuyez sur la touche de couleur **—** **Mots-clés** et recherchez **Guide TV, données et informations**.

Logos des chaînes TV

Dans certains pays, le téléviseur peut afficher les logos des chaînes.

Si vous souhaitez masquer ces logos, vous pouvez les désactiver.

Pour désactiver les logos...

- 1 - Appuyez sur **⚙️**, sélectionnez **Paramètres généraux** et appuyez sur **➤** (droite) pour accéder au menu.
- 2 - Sélectionnez **Logos des chaînes TV** puis appuyez sur **➤** (droite) pour accéder au menu.
- 3 - Sélectionnez **Arrêt** et appuyez sur **OK**.
- 4 - Appuyez sur **⬅** (gauche) à plusieurs reprises si nécessaire pour fermer le menu.

HbbTV

Si une chaîne TV propose des pages HbbTV, vous devez tout d'abord activer HbbTV dans les paramètres TV pour afficher les pages.

- 1 - Appuyez sur **⚙️**, sélectionnez **Paramètres généraux** et appuyez sur **➤** (droite) pour accéder au menu.
- 2 - Sélectionnez **HbbTV**, puis appuyez sur **OK**.
- 3 - Sélectionnez **Marche** ou **Arrêt**.
- 4 - Appuyez sur **⬅** (gauche) à plusieurs reprises si nécessaire pour fermer le menu.

Si vous voulez éviter l'accès aux pages HbbTV d'une chaîne spécifique, vous pouvez bloquer les pages HbbTV pour cette chaîne uniquement.

- 1 - Sélectionnez la chaîne pour laquelle vous souhaitez bloquer les pages HbbTV.
- 2 - Appuyez sur **≡** **OPTIONS** et sélectionnez **HbbTV sur cette chaîne** puis appuyez sur **OK**.
- 3 - Sélectionnez **Arrêt**, puis appuyez sur **OK**.

Réglages d'usine

Vous pouvez restaurer les paramètres par défaut du téléviseur (paramètres d'usine).

Pour restaurer les paramètres par défaut...

- 1 - Appuyez sur **⚙️**, sélectionnez **Paramètres généraux** et appuyez sur **➤** (droite) pour accéder au menu.
- 2 - Sélectionnez **Réglages d'usine** et appuyez sur **OK**.
- 3 - Appuyez sur **⬅** (gauche) à plusieurs reprises si nécessaire pour fermer le menu.

Installation TV

Vous pouvez refaire une installation complète du téléviseur. Le téléviseur est complètement réinstallé.

Pour refaire une installation complète du téléviseur...

- 1 - Appuyez sur , sélectionnez **Paramètres généraux** et sélectionnez **Réinstaller le téléviseur**.
- 2 - Suivez les instructions à l'écran. L'installation peut prendre quelques minutes.



Copie de la liste des chaînes

Pour plus d'informations, dans **Aide**, appuyez sur la touche de couleur  **Mots-clés** et recherchez **Copie de la liste des chaînes, copie**.

Paramètres CAM



Activer le profil opérateur

Activer pour permettre à un profil opérateur CI+CAM d'installer et de mettre à jour facilement les chaînes...

- 1 - Appuyez sur , sélectionnez **Paramètres généraux** et appuyez sur  (droite) pour accéder au menu.
- 2 - Sélectionnez **Profil de l'opérateur du CAM** et appuyez sur **OK**.
- 3 - Sélectionnez **Activer** et appuyez sur **OK**.
- 4 - Appuyez sur  (gauche) à plusieurs reprises si nécessaire pour fermer le menu.

Afficher le nom du profil du module CAM

Pour afficher le nom du profil de la carte CAM connecté...

- 1 - Appuyez sur , sélectionnez **Paramètres généraux** et appuyez sur  (droite) pour accéder au menu.
- 2 - Sélectionnez **Nom du profil du module CAM** et appuyez sur **OK**.
- 3 - Appuyez sur  (gauche) à plusieurs reprises si nécessaire pour fermer le menu.



Accès universel

Pour plus d'informations sur l'enregistrement, dans **Aide**, appuyez sur la touche de couleur  **Mots-clés** et recherchez **Accès universel**.

Verrouillage enfant

Code parental



Pour définir un âge minimum pour regarder les programmes classés...

- 1 - Appuyez sur , sélectionnez **Verrouillage** et appuyez sur  (droite) pour accéder au menu.
- 2 - Sélectionnez **Code parental**, puis sélectionnez un âge dans la liste.
- 3 - Appuyez sur  (gauche) à plusieurs reprises si nécessaire pour fermer le menu.

Introduisez code / Modifiez code

Le code PIN de verrouillage est utilisé pour verrouiller ou déverrouiller des chaînes ou des programmes.



Pour définir le code de verrouillage ou changer le code existant...

- 1 - Appuyez sur , sélectionnez **Verrouillage** et appuyez sur  (droite) pour accéder au menu.
- 2 - Sélectionnez **Introduisez code ou Modifiez code** et appuyez sur **OK**.
- 3 - Saisissez le code à 4 chiffres de votre choix. Si un code est déjà défini, introduisez le code de verrouillage actuel, puis introduisez le nouveau code à deux reprises.
- 4 - Appuyez sur  (gauche) à plusieurs reprises si nécessaire pour fermer le menu.

Le nouveau code est défini.

Vous avez oublié votre code PIN de verrouillage ?

Si vous avez oublié votre code PIN, vous pouvez le remplacer et en introduire un nouveau.

- 1 - Appuyez sur , sélectionnez **Verrouillage** et appuyez sur  (droite) pour accéder au menu.
- 2 - Sélectionnez **Modifiez code** et appuyez sur **OK**.
- 3 - Entrez le code de remplacement **8888**.
- 4 - Introduisez un nouveau code PIN de verrouillage, puis introduisez-le à nouveau pour confirmer.
- 5 - Appuyez sur  (gauche) à plusieurs reprises si nécessaire pour fermer le menu.

Le nouveau code est défini.

CAM PIN

Pour plus d'informations, dans **Aide**, appuyez sur la touche de couleur  **Mots-clés** et recherchez **CAM PIN**.

Horloge et langue

Menu langue

Pour changer la langue des menus et messages du téléviseur...

- 1 - Appuyez sur , sélectionnez **Paramètres généraux** > **Langue** > **Langue menu** et appuyez sur **OK**.
- 2 - Sélectionnez la langue de votre choix.
- 3 - Appuyez sur **◀** (gauche) à plusieurs reprises si nécessaire pour fermer le menu.

Préférences de langue

Paramètres de la langue audio

Les chaînes TV numériques peuvent diffuser un programme dans différentes langues. Vous pouvez définir une langue audio principale et une langue audio secondaire selon votre choix. Si le programme est disponible dans l'une de ces langues, le téléviseur la diffusera.

Si aucune des langues choisies n'est disponible, vous pouvez en sélectionner une autre.

Pour définir les langues audio principale et secondaire...

- 1 - Appuyez sur , sélectionnez **Paramètres généraux** > **Langues** > **Langue audio préférée** ou **Audio secondaire** puis appuyez sur **OK**.
- 2 - Sélectionnez la langue de votre choix.
- 3 - Appuyez sur **◀** (gauche) à plusieurs reprises si nécessaire pour fermer le menu.

Pour sélectionner une langue audio lorsqu'aucune de vos langues audio préférées n'est disponible...

- 1 - Appuyez sur **≡ OPTIONS**.
- 2 - Sélectionnez **Langue audio** et choisissez la langue audio que vous souhaitez activer temporairement.

Sous-titres

Mise en marche

Pour activer les sous-titres, appuyez sur **SUBTITLE**.

Vous pouvez choisir les options suivantes pour les sous-titres : **Marche**, **Arrêt** ou **Activé pendt silence**.

Ou, pour afficher automatiquement les sous-titres lorsque le programme diffusé n'est pas dans la langue (définie pour le téléviseur), sélectionnez **Auto**. Ce réglage affiche aussi automatiquement les sous-

titres lorsque vous coupez le son.

Paramètres de la langue des sous-titres

Les chaînes numériques peuvent offrir plusieurs langues de sous-titres pour un programme. Vous pouvez définir une langue principale et une langue secondaire pour les sous-titres selon vos préférences. Si des sous-titres sont disponibles dans l'une de ces langues, le téléviseur affiche les sous-titres que vous avez sélectionnés.

Si aucune des langues choisies ne présente de sous-titres, vous pouvez en sélectionner une autre.

Pour définir les langues de sous-titres principale et secondaire...

- 1 - Appuyez sur , sélectionnez **Paramètres généraux** > **Langues** > **Langue sous-titres préférée** ou **Langue sous-titres alternative** et appuyez sur **OK**.
- 2 - Sélectionnez la langue de votre choix.
- 3 - Appuyez sur **◀** (gauche) à plusieurs reprises si nécessaire pour fermer le menu.

Pour sélectionner une langue de sous-titres lorsqu'aucune de vos langues préférées n'est disponible...

- 1 - Appuyez sur **≡ OPTIONS**.
- 2 - Sélectionnez **Langue des sous-titres** et choisissez la langue que vous souhaitez activer temporairement.

Sous-titres proposés par le télétexte

Si vous sélectionnez une chaîne analogique, vous devez rendre les sous-titres disponibles pour chaque chaîne manuellement.

- 1 - Sélectionnez une chaîne et appuyez sur **TEXT** pour ouvrir le télétexte.
- 2 - Entrez le numéro de page pour les sous-titres, généralement **888**.
- 3 - Appuyez de nouveau sur **TEXT** pour quitter le télétexte.

Si vous sélectionnez **Marche** dans le menu Sous-titres lorsque vous regardez cette chaîne analogique, les sous-titres s'afficheront s'ils sont disponibles.

Pour savoir si une chaîne est analogique ou numérique, sélectionnez la chaîne et ouvrez **Info chaîne** dans **≡ OPTIONS**.

Langues du texte / télétexte

Pages télétexte

Pour activer l'option Texte/Télétexte, appuyez sur **TEXT** pendant que vous regardez des chaînes de télévision.

Pour fermer le télétexte, appuyez de nouveau sur **TEXT**.

Sélectionner une page télétexte

Pour sélectionner une page. . .

1 - Entrez un numéro de page à l'aide des touches numériques.

2 - Utilisez les flèches pour vous déplacer.

3 - Appuyez sur une touche de couleur pour sélectionner un sujet à code couleur parmi ceux qui sont affichés en bas de l'écran.

Sous-pages télétexte

Une page de télétexte numérotée peut contenir plusieurs sous-pages. Les numéros de ces sous-pages sont affichés dans une barre située en regard du numéro de page principal.

Pour sélectionner une sous-page, appuyez sur **<** ou **>**.

Le télétexte T.O.P. Pages télétexte

Certaines chaînes proposent du télétexte T.O.P.

Pour ouvrir le T.O.P. T.O.P. dans le télétexte, appuyez sur **≡** **OPTIONS** et sélectionnez **Aperçu**

Pages favorites

Le téléviseur dresse une liste des 10 dernières pages télétexte ouvertes. Vous pouvez facilement les rouvrir dans la colonne Pages télétexte favorites.

1 - Dans le télétexte, sélectionnez l'étoile dans le coin supérieur gauche de l'écran pour afficher la colonne des pages favorites.

2 - Appuyez sur **▼** (bas) ou **▲** (haut) pour sélectionner un numéro de page, puis appuyez sur **OK** pour ouvrir la page.

Vous pouvez effacer la liste grâce à l'option **Effacer pages préférées**.

Effectuer une recherche dans le télétexte

Vous pouvez sélectionner un mot et lancer une recherche dans le télétexte pour trouver toutes les occurrences de ce mot.

1 - Ouvrez une page télétexte et appuyez sur **OK**.

2 - Sélectionnez un mot ou un numéro en utilisant les touches de direction.

3 - Appuyez à nouveau sur **OK** pour passer immédiatement à l'occurrence suivante de ce mot ou numéro.

4 - Appuyez à nouveau sur **OK** pour passer à l'occurrence suivante.

5 - Pour arrêter la recherche, appuyez sur **▲** (haut) jusqu'à ce qu'il n'y ait plus de sélection.

Accéder au télétexte à partir d'un appareil connecté

Certains appareils recevant des chaînes de télévision peuvent également proposer le télétexte.

Pour accéder au télétexte à partir d'un appareil connecté. . .

1 - Appuyez sur **➡** sélectionnez l'appareil et appuyez sur **OK**.

2 - Pendant que vous regardez une chaîne sur l'appareil, appuyez sur **≡** **OPTIONS**, sélectionnez **Afficher les touches de l'appareil**, sélectionnez la touche **≡** et appuyez sur **OK**.

3 - Appuyez sur **←** **BACK** pour masquer les touches de l'appareil.

4 - Pour fermer le télétexte, appuyez de nouveau sur **←** **BACK**.

MHEG (Royaume-Uni uniquement)

Certains télédiffuseurs de télévision numérique proposent des programmes MHEG ou la télévision interactive sur leurs chaînes de télévision numériques. Ces dernières contiennent notamment du télétexte standard, que vous pouvez sélectionner et parcourir à l'aide des touches de couleur, des touches de direction et des touches numérotées.

Pour fermer les programmes MHEG, appuyez sur **←** **BACK**.

Options du télétexte

Dans le texte/télétexte, appuyez sur **≡** **OPTIONS** pour accéder aux options suivantes :

• **Figurer la page**

Permet d'arrêter la rotation automatique des sous-pages.

• **Deux écrans/Plein écran**

Permet d'afficher la chaîne TV et le télétexte l'un à côté de l'autre.

• **Aperçu T.O.P.**

Pour ouvrir le T.O.P. T.O.P.

• **Agrandir**

Permet d'agrandir la page télétexte pour une lecture confortable.

• **Info cachée**

Permet d'afficher des informations masquées sur une page.

• **Parcourir sous-pages**

Permet de parcourir des sous-pages lorsqu'elles sont disponibles.

• **Langue**

Permet de changer le groupe de caractères utilisés par le télétexte pour un affichage correct.

• **Télétexte 2.5**

Permet d'activer le télétexte 2.5 pour un affichage plus coloré et de meilleurs graphiques.

Configuration du télétexte

Langue du télétexte

Certaines chaînes numériques proposent plusieurs langues de télétexte.

Pour définir vos langues audio principale et secondaire...

1 - Appuyez sur , sélectionnez **Paramètres généraux** > **Langue** > **Langue télétexte préférée** ou **Langue télétexte alternative** et appuyez sur **OK**.

2 - Sélectionnez vos langues télétexte préférées.

3 - Appuyez sur **◀** (gauche) à plusieurs reprises si nécessaire pour fermer le menu.

Télétexte 2.5

S'il est disponible, sachez que le télétexte 2.5 offre un plus grand nombre de couleurs et des graphiques de meilleure qualité. Par défaut, le télétexte 2.5 est activé.

Pour désactiver le télétexte 2.5...

1 - Appuyez sur **TEXT**.

2 - Lorsque le texte/télétexte est affiché à l'écran, appuyez sur  **OPTIONS**.

3 - Sélectionnez **Télétexte 2.5** > **Arrêt**.

4 - Appuyez sur **◀** (gauche) à plusieurs reprises si nécessaire pour fermer le menu.

Horloge

Date et heure

Automatique

Dans certains pays, les chaînes de télévision numériques ne fournissent pas de données UTC (temps universel coordonné). Il est alors possible que les passages aux heures d'hiver ou d'été soient ignorés et que le téléviseur affiche une heure incorrecte.

Lorsque vous enregistrez des programmes prévus dans le guide TV, nous vous recommandons de ne pas changer l'heure et la date manuellement. Dans certains pays, pour certains opérateurs réseau, le paramètre **Horloge** est masqué afin d'éviter un réglage incorrect de l'heure.

Pour corriger l'horloge du téléviseur automatiquement...

1 - Appuyez sur , sélectionnez **Paramètres généraux** > **Horloge** > **Mode horloge auto**, et sélectionnez **Selon le pays**.

2 - Sélectionnez **Heure d'été** et choisissez le réglage adéquat.

3 - Appuyez sur **◀** (gauche) à plusieurs reprises si nécessaire pour fermer le menu.

Manuel

Pour régler l'horloge du téléviseur manuellement...

1 - Appuyez sur , sélectionnez **Paramètres généraux** > **Horloge** > **Mode horloge auto**, et sélectionnez **Manuel**.

2 - Sélectionnez **Date et Heure** pour effectuer ces réglages.

3 - Appuyez sur **◀** (gauche) à plusieurs reprises si nécessaire pour fermer le menu.

Fuseau horaire

Pour régler le fuseau horaire...

1 - Appuyez sur , sélectionnez **Paramètres généraux** > **Horloge** > **Fuseau horaire**, et appuyez sur **OK**.

2 - Sélectionnez un des fuseaux horaires.

3 - Appuyez sur **◀** (gauche) à plusieurs reprises si nécessaire pour fermer le menu.

Décalage manuel

Pour s'adapter à un fuseau horaire...

1 - Appuyez sur , sélectionnez **Paramètres généraux** > **Horloge** > **Décalage manuel**, et appuyez sur **OK**.

2 - Appuyez sur les flèches **▲** (haut) ou **▼** (bas) pour régler la valeur.

3 - Appuyez sur **◀** (gauche) à plusieurs reprises si nécessaire pour fermer le menu.

17.7

Accès universel

Mise en marche

Lorsque la fonction **Accès universel** est activée, le téléviseur est prêt à être utilisé par des personnes sourdes, malentendantes, aveugles ou malvoyantes.

Mise en marche

Si vous n'avez pas activé l'option **Accès universel** lors de l'installation, vous pouvez encore le faire dans le menu **Accès universel**.

Pour activer la fonction **Accessibilité**...

1 - Appuyez sur , sélectionnez **Accès universel** et appuyez sur **➤** (droite) pour accéder au menu.

2 - Sélectionnez une nouvelle fois **Accès universel**.

3 - Sélectionnez **Marche**, puis appuyez sur **OK**.





4 - Appuyez sur **◀** (gauche) à plusieurs reprises si nécessaire pour fermer le menu.

Avec **Accès universel** activé, l'option **Accès universel** est ajoutée au menu **Options**.

Malentendants



Certaines chaînes de télévision numériques diffusent des bandes-son et des sous-titres adaptés aux sourds et malentendants. Lorsque l'option **Malentendants** est activée, le téléviseur bascule automatiquement sur la bande-son et les sous-titres adaptés, s'ils sont disponibles. Avant de pouvoir activer l'option **Malentendants**, vous devez activer la fonction **Accès universel**.

Pour activer l'option **Malentendants**...

- 1 - Appuyez sur , sélectionnez **Accès universel** et appuyez sur  (droite) pour accéder au menu.
- 2 - Sélectionnez **Malentendants**, puis appuyez sur  (droite) pour accéder au menu.
- 3 - Sélectionnez **Marche**, puis appuyez sur **OK**.
- 4 - Appuyez sur  (gauche) à plusieurs reprises si nécessaire pour fermer le menu.

Pour activer l'option **Malentendants** pendant que vous regardez la télévision...

- 1 - Lorsque vous regardez une chaîne TV, appuyez sur  **OPTIONS**, sélectionnez **Accès universel** et appuyez sur **OK**.
- 2 - Sélectionnez **Malentendants**, puis **Marche**.

Pour savoir si une langue audio pour malentendants est disponible, appuyez sur  **OPTIONS**, sélectionnez **Langue audio** et recherchez une langue audio marquée du symbole .

Si la fonction Accessibilité n'apparaît pas dans le menu Options, activez **Accès universel** dans le menu Configuration.

Pour plus d'informations sur l'enregistrement, dans **Aide**, appuyez sur la touche de couleur  **Mots-clés** et recherchez **Accès universel**.

Description audio

Mise en marche

Les chaînes TV numériques peuvent diffuser un commentaire audio spécial décrivant ce qui se passe à l'écran.



Pour pouvoir définir le son et les effets pour malvoyants, vous devez tout d'abord activer l'option **Description audio**.

Avant de pouvoir activer l'option **Description audio**, vous devez activer l'option **Accès universel** dans le menu Configuration.

Avec l'option **Description audio**, un commentaire narrateur est ajouté au son normal.

Pour activer le commentaire (si disponible)...

Pour activer l'option **Description audio**...

1 - Appuyez sur , sélectionnez **Accès universel** et appuyez sur  (droite) pour accéder au menu.

2 - Sélectionnez **Description audio**, puis appuyez sur  (droite) pour accéder au menu.

3 - Sélectionnez une nouvelle fois **Description audio**.

4 - Sélectionnez **Marche**, puis appuyez sur **OK**.

5 - Appuyez sur  (gauche) à plusieurs reprises si nécessaire pour fermer le menu.

Pour activer l'option **Description audio** pendant que vous regardez la télévision...

1 - Lorsque vous regardez une chaîne TV, appuyez sur  **OPTIONS**, sélectionnez **Accès universel** et appuyez sur **OK**.

2 - Sélectionnez **Description audio** et appuyez sur **Marche**.

Vous pouvez vérifier si un commentaire audio est disponible.



Dans le menu Options, sélectionnez **Langue audio** puis recherchez une langue audio identifiée par le symbole .

Haut-parleurs/casque

L'option **Haut-parleurs/Casque** permet de sélectionner la source de diffusion du commentaire audio.

sur les haut-parleurs du téléviseur uniquement, dans le casque uniquement ou les deux.

Pour activer l'option **Haut-parleurs/Casque**...

1 - Appuyez sur , sélectionnez **Accès universel** et appuyez sur  (droite) pour accéder au menu.

2 - Sélectionnez **Description audio** > **Haut-parleurs/casques**, puis appuyez sur **OK**.

3



- Sélectionnez **Haut-parleurs**, **Casques** ou **Haut-parleurs + Casques**, puis appuyez sur **OK**.

4 - Appuyez sur  (gauche) à plusieurs reprises si nécessaire pour fermer le menu.

Volume mixte

Vous pouvez mélanger le volume du son normal à celui du commentaire audio.

Pour ce faire...

1 - Appuyez sur , sélectionnez **Accès universel** et appuyez sur  (droite) pour accéder au menu.

2 - Sélectionnez **Description audio** > **Volume mixte** puis appuyez sur **OK**.

3 - Appuyez sur les flèches  (haut) ou  (bas) pour régler la valeur.

4 - Appuyez sur  (gauche) à plusieurs reprises si nécessaire pour fermer le menu.

Effet audio

Certains commentaires audio peuvent contenir des effets audio supplémentaires, comme le son stéréo ou l'atténuation du son.

Pour activer les **Effets audio** (s'ils sont disponibles)...

1 - Appuyez sur **⚙**, sélectionnez **Accès universel** et appuyez sur **➤** (droite) pour accéder au menu.

2 - Sélectionnez **Description audio > Effets audio** puis appuyez sur **OK**.

3 - Appuyez sur **◀** (gauche) à plusieurs reprises si nécessaire pour fermer le menu.

Voix

Le commentaire audio peut également contenir des sous-titres pour les mots prononcés.

Pour activer ces sous-titres (s'ils sont disponibles)... . .

1 - Appuyez sur **⚙**, sélectionnez **Accès universel** et appuyez sur **➤** (droite) pour accéder au menu.

2 - Sélectionnez **Description audio > Dialogue**, puis appuyez sur **OK**.

3 - Sélectionnez **Descriptif ou Sous-titres** et appuyez sur **OK**.

4 - Appuyez sur **◀** (gauche) à plusieurs reprises si nécessaire pour fermer le menu.

Réseaux

Pour plus d'informations sur la connexion du téléviseur à un réseau, dans *Aide*, appuyez sur la touche de couleur  **Mots-clés** et recherchez **Réseau**.

Installation chaînes

19.1

Installation antenne/câble

Mise à jour des chaînes

Mise à jour automatique des chaînes

Si vous recevez des chaînes numériques, vous pouvez configurer le téléviseur pour qu'il mette à jour automatiquement la liste avec de nouvelles chaînes. Vous pouvez aussi initier vous-même une mise à jour des chaînes.

Mise à jour automatique des chaînes

Une fois par jour, à 6 heures, le téléviseur met à jour les chaînes et enregistre les nouvelles chaînes. Les nouvelles chaînes sont enregistrées dans la liste des chaînes Tout, mais également dans la liste Nouv. chaînes. Les chaînes vides sont supprimées. Si de nouvelles chaînes sont détectées ou si des chaînes sont mises à jour ou supprimées, un message s'affiche sur le téléviseur au démarrage. Le téléviseur doit être en mode veille pour mettre à jour les chaînes automatiquement.

Pour désactiver le message au démarrage. . .

- 1 - Appuyez sur , sélectionnez **Installation antenne/câble** et appuyez sur la touche OK.
- 2 - Saisissez votre code PIN si nécessaire.
- 3 - Sélectionnez **Mise à jour automatique des chaînes** et appuyez sur **OK**.
- 4 - Sélectionnez **Arrêt** et appuyez sur **OK**.
- 5 - Appuyez sur **← BACK** pour fermer le menu.

Si de nouvelles chaînes sont détectées ou si des chaînes sont mise à jour ou supprimées, un message s'affiche sur le téléviseur au démarrage. Pour éviter que ce message s'affiche après chaque mise à jour des chaînes, vous pouvez le désactiver.

Pour désactiver le message...

- 1 - Appuyez sur , sélectionnez **Installation antenne/câble** et appuyez sur la touche OK.
- 2 - Saisissez votre code PIN si nécessaire.
- 3 - Sélectionnez **Message de mise à jour de chaînes** et appuyez sur **OK**.
- 4 - Sélectionnez **Arrêt** et appuyez sur **OK**.
- 5 - Appuyez sur **← BACK** pour fermer le menu.

Dans certains pays, la mise à jour automatique des chaînes s'effectue lorsque vous regardez la télévision ou lorsque le téléviseur est en mode veille.

Mise à jour manuelle des chaînes

Vous pouvez toujours lancer une mise à jour des chaînes vous-même.

Pour lancer une mise à jour des chaînes manuellement...

- 1 - Appuyez sur , sélectionnez **Installation antenne/câble** et appuyez sur la touche OK.
- 2 - Saisissez votre code PIN si nécessaire.
- 3 - Sélectionnez **Rechercher des chaînes** et appuyez sur **OK**.
- 4 - Sélectionnez **Démarrer** puis appuyez sur **OK**.
- 5 - Sélectionnez **Mise à jour chaînes** et appuyez sur **OK**.
- 6 - Appuyez sur **← BACK** pour fermer le menu.

Réinstaller les chaînes

Réinstaller toutes les chaînes

Vous pouvez réinstaller toutes les chaînes et laisser inchangés tous les autres paramètres TV.

Si un code PIN est défini, vous devrez le saisir avant de pouvoir réinstaller les chaînes.

Pour réinstaller les chaînes...

- 1 - Appuyez sur , sélectionnez **Installation antenne/câble** et appuyez sur la touche OK.
- 2 - Saisissez votre code PIN si nécessaire.
- 3 - Sélectionnez **Rechercher des chaînes** et appuyez sur **OK**.
- 4 - Sélectionnez **Démarrer**, puis appuyez sur **OK**.
- 5 - Sélectionnez **Réinstaller les chaînes** et appuyez sur la touche **OK**.
- 6 - Sélectionnez le pays où vous vous trouvez actuellement et appuyez sur **OK**.
- 7 - Sélectionnez **Antenne (DVB-T)** ou **Câble (DVB-C)**.
- 8 - Sélectionnez **Démarrer** et appuyez sur **OK** pour mettre à jour les chaînes. Cela peut prendre quelques minutes.
- 9 - Appuyez sur **← BACK** pour fermer le menu.

Installation TV

Vous pouvez refaire une installation complète du téléviseur. Le téléviseur est complètement réinstallé.

Pour refaire une installation complète du téléviseur...

- 1 - Appuyez sur , sélectionnez **Paramètres généraux > Réinstaller le téléviseur** et appuyez sur **OK**.
- 2 - Saisissez votre code PIN si nécessaire.
- 3 - Sélectionnez **Oui** et appuyez sur **OK** pour confirmer.

4 - Le téléviseur se réinitialise. Tous les paramètres sont réinitialisés et les chaînes installées sont remplacées. L'installation peut prendre quelques minutes.

5 - Appuyez sur **← BACK** pour fermer le menu.

DVB-T ou DVB-C

Réception DVB-T ou DVB-C

Pendant l'installation des chaînes, juste avant de rechercher des chaînes, vous avez sélectionné Antenne (DVB-T) ou Câble (DVB-C). Antenne DVB-T recherche les chaînes analogiques terrestres et les chaînes DVB-T numériques. Câble DVB-C recherche les chaînes analogiques et numériques disponibles sur un opérateur de câble DVB-C.

Installation de chaînes DVB-C

Pour une facilité d'utilisation, tous les paramètres DVB-C sont définis sur Automatique.

Si votre opérateur DVB-C vous a fourni des valeurs DVB-C spécifiques, l'ID réseau ou la fréquence réseau, saisissez ces valeurs lorsque le téléviseur vous y invite lors de l'installation.

Conflits liés au numéro de chaîne

Dans certains pays, différentes chaînes TV peuvent avoir le même numéro de chaîne. Lors de l'installation, le téléviseur affiche la liste des conflits liés au numéro de chaîne. Vous devez sélectionner la chaîne TV que vous souhaitez installer sur un numéro de chaîne avec chaînes TV multiples.

Paramètres DVB

Accès aux paramètres DVB

1 - Appuyez sur **⚙️**, sélectionnez **Installation antenne/câble** et appuyez sur **OK**.

2 - Saisissez votre code PIN si nécessaire.

3 - Sélectionnez **Rechercher des chaînes** et appuyez sur **OK**.

4 - Sélectionnez **Démarrer**, puis appuyez sur **OK**.

5 - Sélectionnez **Réinstaller les chaînes**, sélectionnez **Suivant** et appuyez sur **OK**.

6 - Sélectionnez le pays où vous vous trouvez actuellement et appuyez sur **OK**.

7 - Sélectionnez **Câble (DVB-C)**.

8 - Sélectionnez **Lancer la recherche des chaînes** ou sélectionnez **Paramètres des réglages DVB-C**.

9 - Appuyez sur **← BACK** pour fermer le menu.

Mode fréquence réseau

Si vous souhaitez utiliser la méthode de **Balayage rapide** sous **Balayage fréquence** pour rechercher des chaînes, sélectionnez **Automatique**. Le téléviseur utilisera l'une des fréquences réseau prédéfinies (ou HC - homing channel) employées par la plupart des opérateurs de votre pays.

Si vous avez reçu une valeur de fréquence réseau spécifique pour rechercher des chaînes, sélectionnez **Manuel**.

Fréquence réseau

Si le **Mode fréquence réseau** est réglé sur **Manuel**, vous pouvez introduire ici la valeur de fréquence réseau que vous avez reçue de votre opérateur. Pour introduire la valeur, utilisez les touches numérotées.

Balayage de fréquence

Sélectionnez la méthode de recherche de chaînes. Vous pouvez sélectionner la méthode de **Balayage rapide** et utiliser les paramètres prédéfinis employés par la plupart des opérateurs de votre pays.

Si cette méthode ne permet pas d'installer des chaînes ou si certaines chaînes sont manquantes, vous pouvez sélectionner la méthode de balayage **Complet**. Cette méthode prendra plus de temps pour la recherche et l'installation de chaînes.

Taille du pas en fréquence

Le téléviseur recherche des chaînes par pas de **8 MHz**.

Si cette méthode ne permet pas d'installer des chaînes ou si certaines chaînes sont manquantes, vous pouvez rechercher des chaînes par pas plus petits de **1 MHz**. L'utilisation de pas de 1 MHz prendra plus de temps pour la recherche et l'installation de chaînes.

Chaînes numériques

Si vous savez que votre opérateur n'offre pas de chaînes numériques, vous pouvez ignorer la recherche de chaînes numériques.

Chaînes analogiques

Si vous savez que votre opérateur n'offre pas de chaînes analogiques, vous pouvez ignorer la recherche de chaînes analogiques.

Libre / crypté

Si vous avez un abonnement et un module de contrôle d'accès (CAM) pour les services de TV payante, sélectionnez **Libre + crypté**. Si vous n'avez pas d'abonnement pour les chaînes ou services de TV payante, vous pouvez sélectionner **Chaînes gratuites uniquement**.

Pour plus d'informations, dans **Aide**, appuyez sur la touche de couleur **■** **Mots-clés** et recherchez **CAM, module de contrôle d'accès**.

Qualité de réception

Vous pouvez vérifier la qualité et la puissance du signal d'une chaîne numérique. Si vous possédez votre propre antenne, vous pouvez la déplacer pour tester et améliorer la réception.

Pour vérifier la qualité de réception d'une chaîne numérique...

- 1 - Sélectionnez la chaîne.
- 2 - Appuyez sur **⚙️**, sélectionnez **Installation antenne/câble** et appuyez sur **OK**. Saisissez votre code PIN si nécessaire.
- 3 - Sélectionnez **Numérique : Test de réception**, puis appuyez sur la touche **OK**.

La fréquence numérique s'affiche pour cette chaîne. Si la réception est de mauvaise qualité, vous pouvez déplacer votre antenne. Pour vérifier à nouveau la qualité du signal de cette fréquence, sélectionnez **Recherche** et appuyez sur **OK**. Pour entrer une fréquence numérique spécifique vous-même, utilisez les touches numérotées de la télécommande. Vous pouvez aussi sélectionner la fréquence, positionner les flèches sur un numéro avec **◀** et **▶** et modifier le numéro avec **▲** et **▼**. Pour vérifier la fréquence, sélectionnez **Recherche** et appuyez sur **OK**.

Si vous utilisez le système DVB-C pour recevoir des chaînes, l'option **Mode débit symbole** est disponible. Pour le Mode débit symbole, sélectionnez **Automatique**, à moins que votre opérateur de câble ne vous ait fourni une valeur de débit symbole spécifique. Utilisez les touches numérotées pour entrer cette valeur.

Installation manuelle

Les chaînes TV analogiques peuvent être installées une à une manuellement.

Pour installer des chaînes analogiques manuellement...

- 1 - Appuyez sur **⚙️**, sélectionnez **Installation**

antenne/câble et appuyez sur **OK**. Saisissez votre code PIN si nécessaire.

2 - Sélectionnez **Analogue : Installation manuelle**, puis appuyez sur **OK**.

• Système

Pour configurer le système du téléviseur, sélectionnez **Système**.

Sélectionnez le pays ou la région où se trouve le téléviseur et appuyez sur **OK**.

• Rechercher chaîne

Pour trouver une chaîne, sélectionnez **Rechercher une chaîne**, puis appuyez sur **OK**. Vous pouvez saisir vous-même une fréquence pour trouver une chaîne ou laisser à votre téléviseur le soin de trouver une chaîne. Appuyez sur **▶** (droite) pour sélectionner **Rechercher** et appuyez sur **OK** pour rechercher une chaîne automatiquement. La chaîne trouvée s'affiche à l'écran. Si la réception est mauvaise, réappuyez sur **Rechercher**. Pour enregistrer la chaîne trouvée, sélectionnez **Terminé** et appuyez sur **OK**.

• Réglage fin

Pour régler une chaîne avec précision, sélectionnez **Réglage fin** et appuyez sur **OK**. Vous pouvez régler une chaîne avec précision avec **▲** or **▼**.

Pour enregistrer la chaîne trouvée, sélectionnez **Terminé** et appuyez sur **OK**.

• Conserver

Vous pouvez mémoriser la chaîne sur le numéro de chaîne en cours ou comme nouveau numéro de chaîne.

Sélectionnez **Mémoriser la chaîne actuelle** ou **Mémoriser comme nouvelle chaîne**, puis appuyez sur **OK**. Le nouveau numéro de chaîne s'affiche brièvement.

Vous pouvez répéter cette procédure jusqu'à ce que vous ayez installé toutes les chaînes TV analogiques disponibles.

19.2

Copie de la liste des chaînes



La copie de la liste des chaînes est destinée aux revendeurs et aux experts.

La copie de la liste des chaînes vous permet de copier les chaînes installées sur un téléviseur vers un autre téléviseur Philips de la même gamme. La copie de cette liste vous évite une recherche fastidieuse des



chaînes et permet une configuration prédéfinie de la liste des chaînes. Utilisez une clé USB d'1 Go minimum.

Conditions

- Les deux téléviseurs sont de la même année.
- Le type de matériel des deux téléviseurs est identique. Vérifiez le type de matériel sur la plaque signalétique à l'arrière du téléviseur. En général, il porte la mention suivante : Q... . . LA
- Les versions logicielles des deux téléviseurs sont compatibles.



Version du logiciel actuel

Pour vérifier la version actuelle du logiciel de votre téléviseur...

- 1 - Appuyez sur , sélectionnez **Mise à jour du logiciel** et appuyez sur  (droite) pour accéder au menu.
- 2 - Sélectionnez **Info logiciel actuel**, puis appuyez sur **OK**.
- 3 - La version, les instructions d'installation et la date de création s'affichent. S'il est disponible, le numéro de série électronique Netflix s'affiche également.
- 4 - Appuyez sur  (gauche) à plusieurs reprises si nécessaire pour fermer le menu.

Copier une liste des chaînes



Pour copier une liste de chaînes...

- 1 - Allumez le téléviseur. Des chaînes doivent être installées sur ce téléviseur.
- 2 - Insérez une clé USB.
- 3 - Appuyez sur la touche , sélectionnez **Paramètres généraux** > **Copie de la liste des chaînes** et appuyez sur la touche **OK**.
- 4 - Sélectionnez **Copier vers USB**, puis appuyez sur **OK**. Il vous sera peut-être demandé de saisir le code PIN de verrouillage pour copier la liste des chaînes.
- 5 - Une fois la copie terminée, retirez la clé USB.
- 6 - Appuyez sur  (gauche) à plusieurs reprises si nécessaire pour fermer le menu.

Vous pouvez maintenant télécharger la liste des chaînes copiée sur un autre téléviseur Philips.

Version de la liste des chaînes

Pour vérifier la version actuelle de la liste des chaînes...

- 1 - Appuyez sur la touche , sélectionnez **Paramètres généraux** > **Copie de la liste des chaînes** et appuyez sur la touche **OK**.
- 2 - Sélectionnez **Version actuelle**, puis appuyez sur **OK**.
- 3 - Appuyez sur  (gauche) à plusieurs reprises si

nécessaire pour fermer le menu.

Télécharger une liste des chaînes

Pour les téléviseurs non installés

Selon que le téléviseur a déjà été installé ou non, vous devez utiliser une méthode différente pour télécharger une liste de chaînes.



Sur un téléviseur qui n'est pas encore installé

- 1 - Branchez le cordon d'alimentation pour lancer l'installation, puis sélectionnez la langue et le pays. Vous pouvez ignorer la recherche des chaînes. Terminez l'installation.
- 2 - Insérez la clé USB contenant la liste des chaînes de l'autre téléviseur.
- 3 - Pour démarrer le téléchargement de la liste des chaînes, appuyez sur , sélectionnez **Paramètres généraux**, puis appuyez sur **OK**.
- 4 - Sélectionnez **Copie de la liste des chaînes** > **Copier vers téléviseur**, puis appuyez sur **OK**. Saisissez votre code PIN si nécessaire.
- 5 - Le téléviseur vous indique que la liste des chaînes a été correctement copiée sur le téléviseur le cas échéant. Retirez la clé USB.

Pour les téléviseurs installés

Selon que le téléviseur a déjà été installé ou non, vous devez utiliser une méthode différente pour télécharger une liste de chaînes.

Sur un téléviseur déjà installé

- 1 - Vérifiez le réglage du pays du téléviseur. (Pour vérifier ce paramètre, voir le chapitre Réinstaller toutes les chaînes. Démarrez cette procédure, jusqu'aux paramètres de pays. Appuyez sur  **BACK** pour annuler l'installation). Si le pays est correct, passez à l'étape 2. Si le pays n'est pas correct, vous devez procéder à une réinstallation. Consultez le chapitre Réinstaller toutes les chaînes et démarrez l'installation. Sélectionnez le pays approprié et ignorez la recherche des chaînes. Terminez l'installation. Passez ensuite à l'étape 2.
- 2 - Insérez la clé USB contenant la liste des chaînes de l'autre téléviseur.
- 3 - Pour démarrer le téléchargement de la liste des chaînes, appuyez sur , sélectionnez **Paramètres généraux**, puis appuyez sur **OK**.
- 4 - Sélectionnez **Copie de la liste des chaînes** > **Copier vers téléviseur**, puis appuyez sur **OK**. Saisissez votre code PIN si nécessaire.
- 5 - Le téléviseur vous indique que la liste des chaînes a été correctement copiée sur le téléviseur le cas échéant. Retirez la clé USB.

Logiciels

Mise à jour du logiciel

Mise à jour à partir d'Internet

Si le téléviseur est connecté à Internet, il est possible que vous receviez un message de TP Vision pour mettre à jour le logiciel du téléviseur. Une connexion Internet haut débit (large bande) est nécessaire.

Si vous recevez ce message, nous vous recommandons de procéder à la mise à jour. Sélectionnez **M. à jour**. Suivez les instructions à l'écran.

Vous pouvez aussi rechercher les nouvelles mises à jour vous-même.

Pour rechercher une mise à jour. . .

1 - Appuyez sur , sélectionnez **Mise à jour du logiciel** > **Rechercher mises à jour**, puis appuyez sur **OK**.

2 - Sélectionnez **Internet**, puis appuyez sur **OK**. Suivez les instructions à l'écran.

Lorsque la mise à jour est terminée, le téléviseur s'éteint puis se rallume automatiquement. Attendez qu'il se rallume.

Mise à jour à partir d'une clé USB

Il peut s'avérer nécessaire de mettre à jour le logiciel du téléviseur. Vous aurez besoin d'un ordinateur bénéficiant d'une connexion Internet haut débit ainsi que d'une clé USB pour télécharger le logiciel sur le téléviseur. Utilisez une clé USB dotée de 512 Mo d'espace libre. Veillez à désactiver la protection en écriture.

1 - **Démarrage de la mise à jour sur le téléviseur**
Appuyez sur , sélectionnez **Mise à jour du logiciel** > **Rechercher mises à jour**, puis appuyez sur **OK**.

Sélectionnez **USB** et appuyez sur **OK**.

2 - **Identification du téléviseur**

Insérez la clé USB dans l'un des ports USB du téléviseur.

Sélectionnez **Démarrer**, puis appuyez sur **OK**. Un fichier d'identification est enregistré sur la clé USB.

3 - **Téléchargement du logiciel du téléviseur**

Insérez la clé USB dans votre ordinateur.

Recherchez le fichier **update.htm** sur la clé USB, puis cliquez deux fois dessus.

Cliquez sur **Envoyez ID**.

Si un nouveau logiciel est disponible, téléchargez le fichier .zip.

Après le téléchargement, décompressez le fichier et copiez le fichier **autorun.upg** sur la clé USB.

Ne placez pas ce fichier dans un dossier.

4 - **Mise à jour du logiciel du téléviseur**

Insérez à nouveau la clé USB dans le téléviseur. La mise à jour démarre automatiquement.

Le téléviseur s'éteint pendant 10 secondes, puis se rallume. Veuillez patienter.

Interdictions. . .

- d'utiliser la télécommande
- de retirer la clé USB du téléviseur

Si une coupure de courant a lieu lors de la mise à jour, ne débranchez pas la clé USB du téléviseur. La mise à jour reprendra une fois le courant rétabli.

À la fin de la mise à jour, le message **Opération réussie** s'affiche à l'écran. Retirez la clé USB et appuyez sur  sur la télécommande.

Interdictions. . .

- d'appuyer sur  à deux reprises
- d'appuyer sur la touche d'alimentation du téléviseur

Le téléviseur s'éteint pendant 10 secondes, puis se rallume. Veuillez patienter.

Le logiciel du téléviseur a été mis à jour. Vous pouvez à nouveau utiliser le téléviseur.

Pour éviter une mise à jour accidentelle du logiciel du téléviseur, supprimez le fichier **autorun.upg** de la clé USB.

Version du logiciel

Pour vérifier la version du logiciel actuel du téléviseur...

1 - Appuyez sur , sélectionnez **Mise à jour du logiciel** > **Info logiciel actuel** et appuyez sur **OK**.

2 - La version, **Version** est affichée. S'il est disponible, le numéro de série électronique Netflix s'affiche également.

3 - Appuyez sur  (gauche) à plusieurs reprises si nécessaire pour fermer le menu.

Mises à jour locales

Destiné aux revendeurs et utilisateurs expérimentés...

1 - Appuyez sur , sélectionnez **Mise à jour du logiciel** > **Mises à jour locales** et appuyez sur **OK**.

2 - Suivez les instructions à l'écran.

3 - Appuyez sur  (gauche) à plusieurs reprises si nécessaire pour fermer le menu.

Rechercher les mises à jour OAD

Rechercher une mise à jour logicielle en OTA...

- 1 - Appuyez sur , sélectionnez **Mise à jour du logiciel** > **Rechercher les mises à jour OAD** et appuyez sur **OK**.
- 2 - Sélectionnez **Démarrer**. Suivez les instructions à l'écran.
- 3 - Appuyez sur **←** (gauche) à plusieurs reprises si nécessaire pour fermer le menu.

Logiciel open source

Ce téléviseur contient un logiciel open source. TP Vision Europe B.V. s'engage par la présente à fournir, sur simple demande, une copie de l'intégralité du code source des packages de logiciels open source protégés par des droits d'auteur utilisés pour ce produit, dès lors que cela est requis par les licences correspondantes.

Cette offre est valable pendant trois ans maximum après l'achat du produit pour toute personne ayant reçu cette information.

Pour obtenir le code source, envoyez votre demande en anglais à l'adresse suivante... .

open.source@tpvision.com

Licence open source

À propos de la licence Open Source

Avis et textes relatifs aux licences concernant tous les logiciels utilisés dans ce téléviseur Philips.

Ce document régit la distribution du code source utilisé sur le téléviseur Philips assujetti à la Licence Publique Générale GNU (GPL), à la Licence Publique Générale GNU Limitée (LGPL), ou à toute autre licence open source. Les instructions concernant l'obtention du code source de ces logiciels se trouvent dans le mode d'emploi.

PHILIPS EXCLUT TOUTES LES GARANTIES EXPRESSES OU IMPLICITES CONCERNANT CE LOGICIEL, Y COMPRIS LES GARANTIES DE QUALITÉ MARCHANDE OU D'ADÉQUATION À UN USAGE PARTICULIER, QUELLE QUE SOIT LEUR NATURE. Philips ne fournit aucun support pour ces logiciels. Les dispositions ci-dessus n'affectent pas les dispositions légales concernant vos droits de garantie

et statutaires relatifs aux produits Philips achetés par vos soins. Elles ne s'appliquent qu'au code source mis à votre disposition.

Open source

Freetype (2.4.3)

FreeType is a software font engine that is designed to be small, efficient, highly customizable, and portable while capable of producing high-quality output (glyph images).

This piece of software is made available under the terms and conditions of the FreeType Project license, which can be found below.

Source: <http://freetype.sourceforge.net>

zlib (1.2.3)

The 'zlib' compression library provides in-memory compression and decompression functions, including integrity checks of the uncompressed data.

This piece of software is made available under the terms and conditions of the zlib license, which can be found below.

Source: <http://www.zlib.net/>

Fraunhofer AAC Ecnoder (3.3.3)

AAC Ecnoder.

Source: Android JB source code

unicode (3.2)

This library is used to perform UNICODE string manipulation.

This piece of software is made available under the terms and conditions of the ICU license, which can be found below.

Source: <http://www.icu-project.org/>

libpng (1.2.43)

PNG decoder.

This piece of software is made available under the terms and conditions of the libpng license, which can be found below.

Source: <http://www.libpng.org/pub/png/libpng.html>

libjppg (6b)

This library is used to perform JPEG decoding tasks.

This piece of software is made available under the terms and conditions of the libjppg license, which can be found below.

Source: <http://www.ijg.org/>

libmng (1.0.10)

libmng -THE reference library for reading, displaying, writing and examining Multiple-Image Network Graphics.MNG is the animation extension to the popular PNG image-format.

This piece of software is made available under the terms and conditions of the libmng license, which can

be found below.

Source:

<http://sourceforge.net/projects/libmng/files/>

u-Boot loader (1.3.4)

Used by boot loader and only linked with boot loader, GPL license.

This piece of software is made available under the terms and conditions of the u-Boot loader license, which can be found below.

Source: <http://sourceforge.net/projects/u-boot/files/u-boot/U-Boot-1.1.4/u-boot-1.1.4.tar.bz2/download>

Libcurl (7.21.7)

HTTP client; libcurl is a free and easy-to-use client-side URL transfer library, supporting FTP, FTPS, HTTP, HTTPS, SCP, SFTP, TFTP, TELNET, DICT, LDAP, LDAPS, FILE, IMAP, SMTP, POP3 and RTSP. libcurl supports SSL certificates, HTTP POST, HTTP PUT, FTP uploading, HTTP form based upload, proxies, cookies, user+password authentication (Basic, Digest, NTLM, Negotiate, Kerberos4), file transfer resume, http proxy tunneling and more!

This piece of software is made available under the terms and conditions of the Libcurl license, which can be found below.

Source: <http://curl.haxx.se/>

c-ares (1.7.4)

c-ares is a C library that performs DNS requests and name resolves asynchronously.

This piece of software is made available under the terms and conditions of the c-ares license, which can be found below.

Source: <http://c-ares.haxx.se/c-ares-1.7.1.tar.gz>

openssl (1.0.0d)

OpenSSL is an open source implementation of the SSL and TLS protocols. The core library (written in the C programming language) implements the basic cryptographic functions and provides various utility functions. Wrappers allowing the use of the OpenSSL library in a variety of computer languages are available.

This piece of software is made available under the terms and conditions of the 1.7.4 license, which can be found below.

Source:

<http://www.openssl.org/source/openssl-1.0.0.tar.gz>

Expat (2.01)

xml parser; Expat is an XML parser library written in C. It is a stream-oriented parser in which an application registers handlers for things the parser might find in the XML document (like start tags). An introductory article on using.

This piece of software is made available under the terms and conditions of the Expat license, which can be found below.

Source: <http://expat.sourceforge.net/>

DirectFB include SAWMAN (1.4.0)

It is a software library for GNU/Linux/UNIX based operating system with a small memory footprint that provides graphics acceleration, input device handling and abstraction layer, and integrated windowing system with support for translucent windows and multiple display layers on top of the Linux framebuffer without requiring any kernel modifications.

This piece of software is made available under the terms and conditions of the DirectFB license, which can be found below.

Source: http://sourceforge.net/projects/jointspace/files/remote_applications_SDK/remote_applications_SDK_v1.3.1/DirectFB141_source_1.3.1.7z/download

SAWMAN

SquashFS is a compressed read-only file system for Linux. SquashFS compresses files, inodes and directories, and supports block sizes up to 1 MB for greater compression. SquashFS is also the name of free/open software, licensed under the GPL, for accessing SquashFS filesystems.

Source: <http://squashfs.sourceforge.net/>

Linux Kernel (3.0)

The Linux kernel is an operating system kernel used by the Linux family of Unix-like operating systems.

This piece of software is made available under the terms and conditions of the Linux Kernel license, which can be found below.

Source: <http://www.kernel.org>

SQLite (3.7.2)

SQLite is a in-process library that implements a self-contained, serverless, zero-configuration, transactional SQL database engine.

This piece of software is made available under the terms and conditions of the SQLite license, which can be found below.

Source: <http://www.sqlite.org/download.html>

SquashFS (3.4)

SquashFS is a compressed read-only file system for Linux. SquashFS compresses files, inodes and directories, and supports block sizes up to 1 MB for greater compression. SquashFS is also the name of free/open software, licensed under the GPL, for accessing SquashFS filesystems.

This piece of software is made available under the terms and conditions of the SquashFS license, which can be found below.

Source: <http://squashfs.sourceforge.net/>

glibc (2.6.1)

Any Unix-like operating system needs a C library: the library which defines the "system calls" and other basic facilities such as open, malloc, printf, exit...The GNU C library is used as the C library in the GNU system and most systems with the Linux kernel

This piece of software is made available under the terms and conditions of the glibc license, which can be found below.

Source: <http://www.gnu.org/software/libc/>

mtd-utils (1)

The aim of the system is to make it simple to provide a driver for new hardware, by providing a generic interface between the hardware drivers and the upper layers of the system. Hardware drivers need to know nothing about the storage formats used, such as FTL, FFS2, etc., but will only need to provide simple routines for read, write and erase. Presentation of the device's contents to the user in an appropriate form will be handled by the upper layers of the system. This piece of software is made available under the terms and conditions of the mtd-utils license, which can be found below.

Source: <http://www.linux-mtd.infradead.org/index.html>

libusb (1.0.6)

This is the home of libusb, a library that gives user level applications uniform access to USB devices across many different operating systems. libusb is an open source project licensed under the GNU Lesser General Public License version 2.1. Many participants in the libusb community have helped and continue to help with ideas, implementation, support and improvements for libusb.

This piece of software is made available under the terms and conditions of the libusb license, which can be found below.

Source:
<http://libusb.wiki.sourceforge.net>
<http://www.libusb.org/>

libusb-compat (0.1.3)

Library to enable user space application programs to communicate with USB devices.

This piece of software is made available under the terms and conditions of the libusb-compat license, which can be found below.

Source:
<http://libusb.wiki.sourceforge.net/LibusbCompat0.1>

NTFS-3G Read/Write Driver (2010.5.22)

NTFS-3G is an open source cross-platform implementation of the Microsoft Windows NTFS file system with read-write support. NTFS-3G often uses the FUSE file system interface, so it can run unmodified on many different operating systems. It is runnable on Linux, FreeBSD, NetBSD, OpenSolaris, BeOS, QNX, WinCE, Nucleus, VxWorks, Haiku, MorphOS, and Mac OS X. It is licensed under either the GNU General Public License or a proprietary license. It is a partial fork of ntfsprogs and is under active maintenance and development.

This piece of software is made available under the terms and conditions of the NTFS-3G Read/Write

Driver license, which can be found below.

Source: <http://www.tuxera.com>

WPA Supplicant (0.5.10 & 0.6.7)

These packages are used to provide WiFi access. The supplier for these tools is Atheros. These pieces of software are made available under the terms and conditions of the GPL v2 license, which can be found below.

This piece of software is made available under the terms and conditions of the WPA Supplicant license, which can be found below.

Source: http://hostap.epitest.fi/wpa_supplicant/

ntfsprogs (2.0.0)

Some useful tool for ntfs file system.

This piece of software is made available under the terms and conditions of the ntfsprogs license, which can be found below.

Source: <http://sourceforge.net/projects/linux-ntfs>

fuse (2.8.4)

Fuse is a simple interface for userspace programs to export a virtual filesystem to the linux kernel.

This piece of software is made available under the terms and conditions of the fuse license, which can be found below.

Source: <http://fuse.sourceforge.net/>

libiconv (1.11.1)

This library provides an iconv() implementation, for use on systems which don't have one, or whose implementation cannot convert from/to Unicode. . This piece of software is made available under the terms and conditions of the libiconv license, which can be found below.

Source: <http://ftp.gnu.org/pub/gnu/libiconv>

electric-fence (2.1.13)

Used for memory corruption detection.

This piece of software is made available under the terms and conditions of the electric-fence license, which can be found below.

Source: http://perens.com/FreeSoftware/ElectricFence/electric-fence_2.1.13-0.1.tar.gz

liveMedia

When Wifi Display or streaming RtspPlayer are enabled.

This piece of software is made available under the terms and conditions of the electric-fence license, which can be found below.

Source: www.live555.com

QT (4.7.0)

Netflix skype besttv pandora picasa? will use QT.

This piece of software is made available under the terms and conditions of the QT license, which can be found below.

Source: <http://qt.nokia.com/>

e2fsprogs (1.41.14)

e2fsprogs provides the filesystem utilities for use with the ext2 filesystem, it also supports the ext3 and ext4 filesystems.

This piece of software is made available under the terms and conditions of the e2fsprogs license, which can be found below.

Source: <http://e2fsprogs.sourceforge.net/>

alsa (1.0.24.1)

Advanced Linux Sound Architecture (ALSA).

This piece of software is made available under the terms and conditions of the alsa license, which can be found below.

Source: <http://www.alsa-project.org>

lvm2 (2.02.89)

DM_VERITY.

This piece of software is made available under the terms and conditions of the lvm2 license, which can be found below.

Source:

<ftp://sources.redhat.com/pub/lvm2/releases/>

encfs (1.3.2)

A library provides an encrypted filesystem in user-space.

Source: <http://www.arg0.net/encfs>

boost (1.15.0)

A library provides free peer-reviewed portable C++ source libraries is used for encfs.

Source: <http://www.boost.org>

rlog (1.4)

A library that provides a flexible message logging facility for C programs and libraries is used for encfs.

Source: <http://www.arg0.net/rlog>

iptables (1.4.15)

For Cross connection.

Source: <http://www.netfilter.org/projects/iptables/>

bash (3.2.48)

Bash is the shell, or command language interpreter, that will appear in the GNU operating system.

Bash is an sh-compatible shell that incorporates useful features from the Korn shell (ksh) and C shell (csh).

It is intended to conform to the IEEE POSIX P1003.2/ISO 9945.2 Shell and Tools standard.

It offers functional improvements over sh for both programming and interactive use.

In addition, most sh scripts can be run by Bash without modification.

Source: <http://www.gnu.org/software/bash/>

coreutils (6.9)

The GNU Core Utilities are the basic file, shell and text manipulation utilities of the GNU operating system.

These are the core utilities which are expected to exist on every operating system.

Source: <http://www.gnu.org/software/coreutils/>

findutils (4.2.31)

The GNU Find Utilities are the basic directory searching utilities of the GNU operating system.

These programs are typically used in conjunction with other programs to provide modular and powerful directory search and file locating capabilities to other commands.

Source: <http://www.gnu.org/software/findutils/>

gawk (3.1.5)

If you are like many computer users, you would frequently like to make changes in various text files wherever certain patterns appear, or extract data from parts of certain lines while discarding the rest.

To write a program to do this in a language such as C or Pascal is a time-consuming inconvenience that may take many lines of code.

The job is easy with awk, especially the GNU implementation: gawk.

Source: <http://www.gnu.org/software/gawk/>

grep (2.5.1a)

The grep command searches one or more input files for lines containing a match to a specified pattern. By default, grep prints the matching lines.

Source: <http://www.gnu.org/software/grep/>

gzip (1.3.12)

GNU Gzip is a popular data compression program originally written by Jean-loup Gailly for the GNU project. Mark Adler wrote the decompression part.

Source: <http://www.gnu.org/software/gzip/>

inetutils (1.4.2)

Inetutils is a collection of common network programs.

Source: <http://www.gnu.org/software/inetutils/>

iputils (s20101006)

The iputils package is set of small useful utilities for Linux networking. It was originally maintained by Alexey Kuznetsov.

Source: <http://www.skbuff.net/iputils/>

module-init-tools (3.12)

Provides developer documentation for the utilities used by Linux systems to load and manage kernel modules (commonly referred to as "drivers").

Source: https://modules.wiki.kernel.org/index.php/Main_Page

ncurses (5.7)

The Ncurses (new curses) library is a free software emulation of curses in System V Release 4.0, and more.

It uses Terminfo format, supports pads and color and

multiple highlights and forms characters and function-key mapping, and has all the other SYSV-curses enhancements over BSD Curses.

Source: <http://www.gnu.org/software/ncurses/>

net-tools (1.6)

The Net-tools package is a collection of programs for controlling the network subsystem of the Linux kernel.

Source: <http://www.linuxfromscratch.org/blfs/view/6.3/basicnet/net-tools.html>

procps (ps, top) (3.2.8)

procps is the package that has a bunch of small useful utilities that give information about processes using the /proc filesystem.

The package includes the programs ps, top, vmstat, w, kill, free, slabtop, and skill.

Source: <http://procps.sourceforge.net/index.html>

psmisc (22.13)

This PSmisc package is a set of some small useful utilities that use the proc filesystem. We're not about changing the world, but providing the system administrator with some help in common tasks.

Source: <http://psmisc.sourceforge.net/>

sed (4.1.5)

sed (stream editor) isn't an interactive text editor. Instead, it is used to filter text, i.e., it takes text input, performs some operation (or set of operations) on it, and outputs the modified text.

sed is typically used for extracting part of a file using pattern matching or substituting multiple occurrences of a string within a file.

Source: <http://www.gnu.org/software/sed/>

tar (1.17)

GNU Tar provides the ability to create tar archives, as well as various other kinds of manipulation.

For example, you can use Tar on previously created archives to extract files, to store additional files, or to update or list files which were already stored.

Source: <http://www.gnu.org/software/tar/>

util-linux-ng (2.18)

Various system utilities.

Source: <http://userweb.kernel.org/~kzak/util-linux-ng/>

udhcpd (0.9.8cvs20050303-3)

Udhcpd is a very small DHCP client geared towards embedded systems.

Source: <http://udhcp.sourceforge.com/downloads/0.9.8cvs20050303-3/>

Libxml2 (2.7.8)

The "libxml2" library is used in AstroTV as a support for the execution of NCL application. This library was developed for the GNOME software suite and is

available under a "MIT" license.

Source: <http://www.xmlsoft.org>

uriparser (0.7.7)

For MPEG-DASH

Source: <http://uriparser.sourceforge.net/>

xerces-c++ (3.1.1)

For MPEG-DASH

Source: <http://xerces.apache.org/>

webp (0.2.1)

For Netflix

Source: <https://code.google.com/p/webp/>

wget (1.10.2)

GNU Wget is a free software package for retrieving files using HTTP, HTTPS and FTP, the most widely-used Internet protocols.

It is a non-interactive commandline tool, so it may easily be called from scripts, cron jobs, terminals without X-Windows support, etc.

Source:

<http://ftp.gnu.org/gnu/wget/wget-1.10.2.tar.gz>

wireless_tools (0.29)

The Wireless Tools (WT) is a set of tools allowing to manipulate the Wireless Extensions.

They use a textual interface and are rather crude, but aim to support the full Wireless Extension.

Source: http://www.hpl.hp.com/personal/Jean_Tourrilhes/Linux/Tools.html

ezxml (0.8.6)

ezXML is a C library for parsing XML documents. Used inside Philips libraries.

Source: <http://sourceforge.net/projects/ezxml/>

SQLite (3.7.7.1)

SQLite is a in-process library that implements a self-contained, serverless, zero-configuration, transactional SQL database engine.

Source: <http://www.sqlite.org/download.html>

AES (aes-src-29-04-09.zip)

Advanced Encryption Standard (AES) is a specification for the encryption of electronic data.

Used inside Philips libraries.

Source: <http://gladman.plushost.co.uk/oldsite/AES/>

microhttpd (libmicrohttpd-0.9.9.tar.gz)

GNU libmicrohttpd is a small C library that is supposed to make it easy to run an HTTP server as part of another application.

The original download site for this software is :

<http://www.gnu.org/software/libmicrohttpd/>This piece of software is made available under the terms and conditions of the LGPL v2.1 license

Source: <http://ftp.gnu.org/gnu/libmicrohttpd/libmicrohttpd-0.9.9.tar.gz>

yajl (lloyd-yajl-2.0.1-0-gf4b2b1a.tar.gz)
YAJL is a small event-driven (SAX-style) JSON parser written in ANSI C, and a small validating JSON generator. YAJL is released under the ISC license. The original download site for this software is :
<http://lloyd.github.com/yajl/>This piece of software is made available under the terms and conditions of the ISC license
Source: <http://pkgs.fedoraproject.org/repo/pkgs/yajl/lloyd-yajl-2.0.1-0-gf4b2b1a.tar.gz/df6a751e7797b9c2182efd91b5d64017/lloyd-yajl-2.0.1-0-gf4b2b1a.tar.gz>

HMAC-SHA1 (0.1)

keyed-hash message authentication code (HMAC) is a specific construction for calculating a message authentication code (MAC) involving a cryptographic hash function in combination with a secret cryptographic key.

As with any MAC, it may be used to simultaneously verify both the data integrity and the authentication of a message.

Any cryptographic hash function, such as MD5 or SHA-1, may be used in the calculation of an HMAC; the resulting MAC algorithm is termed HMAC-MD5 or HMAC-SHA1 accordingly.

Source:

http://www.deadhat.com/wlancrypto/hmac_sha1.c

gSoap (2.7.15)

The gSOAP toolkit is an open source C and C++ software development toolkit for SOAP/XML Web services and generic (non-SOAP) C/C++ XML data bindings.

Part of the software embedded in this product is gSOAP software. Portions created by gSOAP are Copyright 2000-2011 Robert A. van Engelen, Genivia inc. All Rights Reserved.

Source: <http://sourceforge.net/projects/gsoap2/>

jquery (1.10.2)

jQuery is a fast and concise JavaScript Library that simplifies HTML document traversing, event handling, animating, and Ajax interactions for rapid web development.

Source: <http://jquery.com/>

Libupnp (1.2.1)

The Linux* SDK for UPnP* Devices (libupnp) provides developers with an API and open source code for building control points, devices, and bridges that are compliant with Version 1.0 of the UPnP Device Architecture Specification.

Source: <http://upnp.sourceforge.net/>

mDNSResponder (mDNSResponder-320.10.80)

The mDNSResponder project is a component of Bonjour, Apple's ease-of-use IP networking initiative:<<http://developer.apple.com/bonjour/>>

In our project, Bonjour is used for the automatic discovery of devices and services
Source: <http://developer.apple.com/bonjour/AcknowledgementsandLicenseTextsforanyopensourcesoftwareusedinthisPhilipsTV>.

This is a document describing the distribution of the source code used on the Philips TV, which fall either under the GNU General Public License (the GPL), or the GNU Lesser General Public License (the LGPL), or any other open source license. Instructions to obtain source code for this software can be found in the user manual.

PHILIPS MAKES NO WARRANTIES WHATSOEVER, EITHER EXPRESS OR IMPLIED, INCLUDING ANY WARRANTIES OF MERCHANTABILITY OR FITNESS FOR A PARTICULAR PURPOSE, REGARDING THIS SOFTWARE. Philips offers no support for this software. The preceding does not affect your warranties and statutory rights regarding any Philips product(s) you purchased. It only applies to this source code made available to you.

FreeType (2.4.3)

FreeType is a software font engine that is designed to be small, efficient, highly customizable, and portable while capable of producing high-quality output (glyph images).

This piece of software is made available under the terms and conditions of the FreeType Project license, which can be found below.

Source: <http://freetype.sourceforge.net>

zlib (1.2.3)

The 'zlib' compression library provides in-memory compression and decompression functions, including integrity checks of the uncompressed data.

This piece of software is made available under the terms and conditions of the zlib license, which can be found below.

Source: <http://www.zlib.net/>

Fraunhofer AAC Ecnoder (3.3.3)

AAC Ecnoder.

Source: Android JB source code

unicode (3.2)

This library is used to perform UNICODE string manipulation.

This piece of software is made available under the terms and conditions of the ICU license, which can be found below.

Source: <http://www.icu-project.org/>

libpng (1.2.43)

PNG decoder.

This piece of software is made available under the terms and conditions of the libpng license, which can be found below.

Source: <http://www.libpng.org/pub/png/libpng.html>

libjpeg (6b)

This library is used to perform JPEG decoding tasks. This piece of software is made available under the terms and conditions of the libjpeg license, which can be found below.

Source: <http://www.ijg.org/>

libmng (1.0.10)

libmng -THE reference library for reading, displaying, writing and examining Multiple-Image Network Graphics.MNG is the animation extension to the popular PNG image-format.

This piece of software is made available under the terms and conditions of the libmng license, which can be found below.

Source:

<http://sourceforge.net/projects/libmng/files/>

u-Boot loader (1.3.4)

Used by boot loader and only linked with boot loader, GPL license.

This piece of software is made available under the terms and conditions of the u-Boot loader license, which can be found below.

Source: <http://sourceforge.net/projects/u-boot/files/u-boot/U-Boot-1.1.4/u-boot-1.1.4.tar.bz2/download>

Libcurl (7.21.7)

HTTP client;libcurl is a free and easy-to-use client-side URL transfer library, supporting FTP, FTPS, HTTP, HTTPS, SCP, SFTP, TFTP, TELNET, DICT, LDAP, LDAPS, FILE, IMAP, SMTP, POP3 and RTSP. libcurl supports SSL certificates, HTTP POST, HTTP PUT, FTP uploading, HTTP form based upload, proxies, cookies, user+password authentication (Basic, Digest, NTLM, Negotiate, Kerberos4), file transfer resume, http proxy tunneling and more!

This piece of software is made available under the terms and conditions of the Libcurl license, which can be found below.

Source: <http://curl.haxx.se/>

c-ares (1.7.4)

c-ares is a C library that performs DNS requests and name resolves asynchronously.

This piece of software is made available under the terms and conditions of the c-ares license, which can be found below.

Source: <http://c-ares.haxx.se/c-ares-1.7.1.tar.gz>

openssl (1.0.0d)

OpenSSL is an open source implementation of the SSL and TLS protocols. The core library (written in the C programming language) implements the basic cryptographic functions and provides various utility functions. Wrappers allowing the use of the OpenSSL library in a variety of computer languages are available.

This piece of software is made available under the terms and conditions of the 1.7.4 license, which can be found below.

Source:

<http://www.openssl.org/source/openssl-1.0.0.tar.gz>

Expat (2.01)

xml parser; Expat is an XML parser library written in C. It is a stream-oriented parser in which an application registers handlers for things the parser might find in the XML document (like start tags). An introductory article on using.

This piece of software is made available under the terms and conditions of the Expat license, which can be found below.

Source: <http://expat.sourceforge.net/>

DirectFB include SAWMAN (1.4.0)

It is a software library for GNU/Linux/UNIX based operating system with a small memory footprint that provides graphics acceleration, input device handling and abstraction layer, and integrated windowing system with support for translucent windows and multiple display layers on top of the Linux framebuffer without requiring any kernel modifications.

This piece of software is made available under the terms and conditions of the DirectFB license, which can be found below.

Source: http://sourceforge.net/projects/jointspace/files/remote_applications_SDK/remote_applications_SDK_v1.3.1/DirectFB141_source_1.3.1.7z/download

SAWMAN

SquashFS is a compressed read-only file system for Linux. SquashFS compresses files, inodes and directories, and supports block sizes up to 1 MB for greater compression. SquashFS is also the name of free/open software, licensed under the GPL, for accessing SquashFS filesystems.

Source: <http://squashfs.sourceforge.net/>

Linux Kernel (3.0)

The Linux kernel is an operating system kernel used by the Linux family of Unix-like operating systems.

This piece of software is made available under the terms and conditions of the Linux Kernel license, which can be found below.

Source: <http://www.kernel.org>

SQLite (3.7.2)

SQLite is a in-process library that implements a self-contained, serverless, zero-configuration, transactional SQL database engine.

This piece of software is made available under the terms and conditions of the SQLite license, which can be found below.

Source: <http://www.sqlite.org/download.html>

SquashFS (3.4)

SquashFS is a compressed read-only file system for Linux. SquashFS compresses files, inodes and directories, and supports block sizes up to 1 MB for greater compression. SquashFS is also the name of free/open software, licensed under the GPL, for accessing SquashFS filesystems.

This piece of software is made available under the terms and conditions of the SquashFS license, which can be found below.

Source: <http://squashfs.sourceforge.net/>

glibc (2.6.1)

Any Unix-like operating system needs a C library: the library which defines the "system calls" and other basic facilities such as open, malloc, printf, exit...The GNU C library is used as the C library in the GNU system and most systems with the Linux kernel. This piece of software is made available under the terms and conditions of the glibc license, which can be found below.

Source: <http://www.gnu.org/software/libc/>

mtd-utils (1)

The aim of the system is to make it simple to provide a driver for new hardware, by providing a generic interface between the hardware drivers and the upper layers of the system. Hardware drivers need to know nothing about the storage formats used, such as FTL, FFS2, etc., but will only need to provide simple routines for read, write and erase. Presentation of the device's contents to the user in an appropriate form will be handled by the upper layers of the system. This piece of software is made available under the terms and conditions of the mtd-utils license, which can be found below.

Source: <http://www.linux-mtd.infradead.org/index.html>

libusb (1.0.6)

This is the home of libusb, a library that gives user level applications uniform access to USB devices across many different operating systems. libusb is an open source project licensed under the GNU Lesser General Public License version 2.1. Many participants in the libusb community have helped and continue to help with ideas, implementation, support and improvements for libusb.

This piece of software is made available under the terms and conditions of the libusb license, which can be found below.

Source:

<http://libusb.wiki.sourceforge.net>

<http://www.libusb.org/>

libusb-compat (0.1.3)

Library to enable user space application programs to communicate with USB devices.

This piece of software is made available under the terms and conditions of the libusb-compat license, which can be found below.

Source:

<http://libusb.wiki.sourceforge.net/LibusbCompat0.1>

NTFS-3G Read/Write Driver (2010.5.22)

NTFS-3G is an open source cross-platform implementation of the Microsoft Windows NTFS file system with read-write support. NTFS-3G often uses the FUSE file system interface, so it can run unmodified on many different operating systems. It is runnable on Linux, FreeBSD, NetBSD, OpenSolaris, BeOS, QNX, WinCE, Nucleus, VxWorks, Haiku, MorphOS, and Mac OS X. It is licensed under either the GNU General Public License or a proprietary license. It is a partial fork of ntfsprogs and is under active maintenance and development.

This piece of software is made available under the terms and conditions of the NTFS-3G Read/Write Driver license, which can be found below.

Source: <http://www.tuxera.com>

WPA Supplicant (0.5.10 & 0.6.7)

These packages are used to provide WiFi access. The supplier for these tools is Atheros. These pieces of software are made available under the terms and conditions of the GPL v2 license, which can be found below.

This piece of software is made available under the terms and conditions of the WPA Supplicant license, which can be found below.

Source: http://hostap.epitest.fi/wpa_supplicant/

ntfsprogs (2.0.0)

Some useful tool for ntfs file system.

This piece of software is made available under the terms and conditions of the ntfsprogs license, which can be found below.

Source: <http://sourceforge.net/projects/linux-ntfs>

fuse (2.8.4)

Fuse is a simple interface for userspace programs to export a virtual filesystem to the linux kernel.

This piece of software is made available under the terms and conditions of the fuse license, which can be found below.

Source: <http://fuse.sourceforge.net/>

libiconv (1.11.1)

This library provides an iconv() implementation, for use on systems which don't have one, or whose implementation cannot convert from/to Unicode. . This piece of software is made available under the terms and conditions of the libiconv license, which can be found below.

Source: <http://ftp.gnu.org/pub/gnu/libiconv>

electric-fence (2.1.13)

Used for memory corruption detection.

This piece of software is made available under the terms and conditions of the electric-fence license, which can be found below.

Source: http://perens.com/FreeSoftware/ElectricFence/electric-fence_2.1.13-0.1.tar.gz

liveMedia

When Wifi Display or streaming RtpPlayer are enabled.

This piece of software is made available under the terms and conditions of the electric-fence license, which can be found below.

Source: www.live555.com

QT (4.7.0)

Netflix skype besttv pandora picasa? will use QT.

This piece of software is made available under the terms and conditions of the QT license, which can be found below.

Source: <http://qt.nokia.com/>

e2fsprogs (1.41.14)

e2fsprogs provides the filesystem utilities for use with the ext2 filesystem, it also supports the ext3 and ext4 filesystems.

This piece of software is made available under the terms and conditions of the e2fsprogs license, which can be found below.

Source: <http://e2fsprogs.sourceforge.net/>

alsa (1.0.24.1)

Advanced Linux Sound Architecture (ALSA).

This piece of software is made available under the terms and conditions of the alsa license, which can be found below.

Source: <http://www.alsa-project.org>

lvm2 (2.02.89)

DM_VERITY.

This piece of software is made available under the terms and conditions of the lvm2 license, which can be found below.

Source:

<ftp://sources.redhat.com/pub/lvm2/releases/>

encfs (1.3.2)

A library provides an encrypted filesystem in user-space.

Source: <http://www.arg0.net/encfs>

boost (1.15.0)

A library provides free peer-reviewed portable C++ source libraries is used for encfs.

Source: <http://www.boost.org>

rlog (1.4)

A library that provides a flexible message logging facility for C programs and libraries is used for encfs.

Source: <http://www.arg0.net/rlog>

iptables (1.4.15)

For Cross connection.

Source: <http://www.netfilter.org/projects/iptables/>

bash (3.2.48)

Bash is the shell, or command language interpreter, that will appear in the GNU operating system.

Bash is an sh-compatible shell that incorporates useful features from the Korn shell (ksh) and C shell (csh).

It is intended to conform to the IEEE POSIX P1003.2/ISO 9945.2 Shell and Tools standard.

It offers functional improvements over sh for both programming and interactive use.

In addition, most sh scripts can be run by Bash without modification.

Source: <http://www.gnu.org/software/bash/>

coreutils (6.9)

The GNU Core Utilities are the basic file, shell and text manipulation utilities of the GNU operating system.

These are the core utilities which are expected to exist on every operating system.

Source: <http://www.gnu.org/software/coreutils/>

findutils (4.2.31)

The GNU Find Utilities are the basic directory searching utilities of the GNU operating system.

These programs are typically used in conjunction with other programs to provide modular and powerful directory search and file locating capabilities to other commands.

Source: <http://www.gnu.org/software/findutils/>

gawk (3.1.5)

If you are like many computer users, you would frequently like to make changes in various text files wherever certain patterns appear, or extract data from parts of certain lines while discarding the rest.

To write a program to do this in a language such as C or Pascal is a time-consuming inconvenience that may take many lines of code.

The job is easy with awk, especially the GNU implementation: gawk.

Source: <http://www.gnu.org/software/gawk/>

grep (2.5.1a)

The grep command searches one or more input files for lines containing a match to a specified pattern. By default, grep prints the matching lines.

Source: <http://www.gnu.org/software/grep/>

gzip (1.3.12)

GNU Gzip is a popular data compression program originally written by Jean-loup Gailly for the GNU project. Mark Adler wrote the decompression part.

Source: <http://www.gnu.org/software/gzip/>

inetutils (1.4.2)

Inetutils is a collection of common network programs.

Source: <http://www.gnu.org/software/inetutils/>

iputils (s20101006)

The iputils package is set of small useful utilities for Linux networking. It was originally maintained by Alexey Kuznetsov.

Source: <http://www.skbuff.net/iputils/>

module-init-tools (3.12)

Provides developer documentation for the utilities used by Linux systems to load and manage kernel modules (commonly referred to as "drivers").

Source: https://modules.wiki.kernel.org/index.php/Main_Page

ncurses (5.7)

The Ncurses (new curses) library is a free software emulation of curses in System V Release 4.0, and more.

It uses Terminfo format, supports pads and color and multiple highlights and forms characters and function-key mapping, and has all the other SYSV-curses enhancements over BSD Curses.

Source: <http://www.gnu.org/software/ncurses/>

net-tools (1.6)

The Net-tools package is a collection of programs for controlling the network subsystem of the Linux kernel.

Source: <http://www.linuxfromscratch.org/blfs/view/6.3/basicnet/net-tools.html>

procps (ps, top) (3.2.8)

procps is the package that has a bunch of small useful utilities that give information about processes using the /proc filesystem.

The package includes the programs ps, top, vmstat, w, kill, free, slabtop, and skill.

Source: <http://procps.sourceforge.net/index.html>

psmisc (22.13)

This PSmisc package is a set of some small useful utilities that use the proc filesystem. We're not about changing the world, but providing the system administrator with some help in common tasks.

Source: <http://psmisc.sourceforge.net/>

sed (4.1.5)

sed (stream editor) isn't an interactive text editor. Instead, it is used to filter text, i.e., it takes text input, performs some operation (or set of operations) on it, and outputs the modified text.

sed is typically used for extracting part of a file using pattern matching or substituting multiple occurrences of a string within a file.

Source: <http://www.gnu.org/software/sed/>

tar (1.17)

GNU Tar provides the ability to create tar archives, as well as various other kinds of manipulation.

For example, you can use Tar on previously created archives to extract files, to store additional files, or to update or list files which were already stored.

Source: <http://www.gnu.org/software/tar/>

util-linux-ng (2.18)

Various system utilities.

Source: <http://userweb.kernel.org/~kzak/util-linux-ng/>

udhcpc (0.9.8cvs20050303-3)

Udhcpc is a very small DHCP client geared towards embedded systems.

Source: <http://udhcp.sourceforge.com/downloads/0.9.8cvs20050303-3/>

Libxml2 (2.7.8)

The "libxml2" library is used in AstroTV as a support for the execution of NCL application. This library was developed for the GNOME software suite and is available under a "MIT" license.

Source: <http://www.xmlsoft.org>

uriparser (0.7.7)

For MPEG-DASH

Source: <http://uriparser.sourceforge.net/>

xerces-c++ (3.1.1)

For MPEG-DASH

Source: <http://xerces.apache.org/>

webp (0.2.1)

For Netflix

Source: <https://code.google.com/p/webp/>

wget (1.10.2)

GNU Wget is a free software package for retrieving files using HTTP, HTTPS and FTP, the most widely-used Internet protocols.

It is a non-interactive commandline tool, so it may easily be called from scripts, cron jobs, terminals without X-Windows support, etc.

Source:

<http://ftp.gnu.org/gnu/wget/wget-1.10.2.tar.gz>

wireless_tools (0.29)

The Wireless Tools (WT) is a set of tools allowing to manipulate the Wireless Extensions.

They use a textual interface and are rather crude, but aim to support the full Wireless Extension.

Source: http://www.hpl.hp.com/personal/Jean_Tourrilhes/Linux/Tools.html

ezxml (0.8.6)

ezXML is a C library for parsing XML documents. Used inside Philips libraries.

Source: <http://sourceforge.net/projects/ezxml/>

SQLite (3.7.7.1)

SQLite is a in-process library that implements a self-contained, serverless, zero-configuration, transactional SQL database engine.

Source: <http://www.sqlite.org/download.html>

AES (aes-src-29-04-09.zip)

Advanced Encryption Standard (AES) is a specification for the encryption of electronic data. Used inside Philips libraries.

Source: <http://gladman.plushost.co.uk/oldsite/AES/>

microhttpd (libmicrohttpd-0.9.9.tar.gz)

GNU libmicrohttpd is a small C library that is supposed to make it easy to run an HTTP server as part of another application.

The original download site for this software is :

<http://www.gnu.org/software/libmicrohttpd/>This piece of software is made available under the terms and conditions of the LGPL v2.1 license

Source: <http://ftp.gnu.org/gnu/libmicrohttpd/libmicrohttpd-0.9.9.tar.gz>

yajl (lloyd-yajl-2.0.1-0-gf4b2b1a.tar.gz)

YAJL is a small event-driven (SAX-style) JSON parser written in ANSI C, and a small validating JSON generator. YAJL is released under the ISC license.

The original download site for this software is :

<http://lloyd.github.com/yajl/>This piece of software is made available under the terms and conditions of the ISC license

Source: <http://pkgs.fedoraproject.org/repo/pkgs/yajl/lloyd-yajl-2.0.1-0-gf4b2b1a.tar.gz/df6a751e7797b9c2182efd91b5d64017/lloyd-yajl-2.0.1-0-gf4b2b1a.tar.gz>

HMAC-SHA1 (0.1)

keyed-hash message authentication code (HMAC) is a specific construction for calculating a message authentication code (MAC) involving a cryptographic hash function in combination with a secret cryptographic key.

As with any MAC, it may be used to simultaneously verify both the data integrity and the authentication of a message.

Any cryptographic hash function, such as MD5 or SHA-1, may be used in the calculation of an HMAC; the resulting MAC algorithm is termed HMAC-MD5 or HMAC-SHA1 accordingly.

Source:

http://www.deadhat.com/wlancrypto/hmac_sha1.c

gSoap (2.7.15)

The gSOAP toolkit is an open source C and C++ software development toolkit for SOAP/XML Web services and generic (non-SOAP) C/C++ XML data bindings.

Part of the software embedded in this product is gSOAP software. Portions created by gSOAP are Copyright 2000-2011 Robert A. van Engelen, Genivia inc. All Rights Reserved.

Source: <http://sourceforge.net/projects/gsoap2/>

jquery (1.10.2)

jQuery is a fast and concise JavaScript Library that simplifies HTML document traversing, event handling,

animating, and Ajax interactions for rapid web development.

Source: <http://jquery.com/>

Libupnp (1.2.1)

The Linux* SDK for UPnP* Devices (libupnp) provides developers with an API and open source code for building control points, devices, and bridges that are compliant with Version 1.0 of the UPnP Device Architecture Specification.

Source: <http://upnp.sourceforge.net/>

mDNSResponder (mDNSResponder-320.10.80)

The mDNSResponder project is a component of Bonjour,

Apple's ease-of-use IP networking

initiative:<<http://developer.apple.com/bonjour/>>

In our project, Bonjour is used for the automatic discovery of devices and services

Source: <http://developer.apple.com/bonjour/>

Spécificités

Environnement

Classe énergétique européenne

La classe énergétique européenne vous précise la classe d'efficacité énergétique de ce produit. Plus la classe d'efficacité énergétique est verte, moins le produit consomme d'énergie.

Sur l'étiquette, vous trouverez la classe d'efficacité énergétique, la consommation moyenne de ce produit en cours d'utilisation, ainsi que sa consommation énergétique moyenne sur 1 an. Vous trouverez également les caractéristiques relatives à la consommation de ce produit sur le site Web de Philips de votre pays, à l'adresse : www.philips.com/TV.

Fiche produit

43PUx6101

- Classe de performance énergétique : A+
- Taille visible de l'écran : 108 cm / 43 po
- Consommation électrique en mode marche (W) : 47 W
- Consommation d'énergie annuelle (kWh) * : 68 kWh
- Consommation en veille (W) ** : 0,30 W
- Résolution d'écran (Pixels) : 3840 x 2160p

49PUx6101

- Classe de performance énergétique : A+
- Taille visible de l'écran : 123 cm / 49 po
- Consommation électrique en mode marche (W) : 66 W
- Consommation d'énergie annuelle (kWh) * : 96 kWh
- Consommation en veille (W) ** : 0,30 W
- Résolution d'écran (Pixels) : 3840 x 2160p

55PUx6101

- Classe de performance énergétique : A+
- Taille visible de l'écran : 139 cm / 55 po
- Consommation électrique en mode marche (W) : 62 W
- Consommation d'énergie annuelle (kWh) * : 91 kWh
- Consommation en veille (W) ** : 0,30 W
- Résolution d'écran (Pixels) : 3840 x 2160p

* Consommation d'énergie en kWh par an, basée sur la consommation électrique du téléviseur fonctionnant 4 heures par jour et 365 jours par an. La consommation d'énergie réelle dépend de la manière dont le téléviseur est utilisé.

** Lorsque le téléviseur est éteint avec la télécommande et qu'aucune fonction n'est active.

Fin de vie

Mise au rebut du produit et des piles usagées

Votre produit a été conçu et fabriqué à partir de matériaux et composants de haute qualité, recyclables et réutilisables.



Le symbole de la poubelle barrée sur un produit indique que ce dernier est conforme à la directive européenne 2012/19/UE.



Informez-vous auprès des instances locales sur le système de collecte des produits électriques et électroniques en fin de vie.

Veillez à respecter la réglementation en vigueur et ne mettez pas vos anciens produits au rebut avec vos déchets ménagers. La mise au rebut citoyenne de votre ancien produit permet de protéger l'environnement et la santé.

Cet appareil contient des piles relevant de la directive européenne 2006/66/CE, qui ne peuvent être jetées avec les ordures ménagères.



Informez-vous auprès des instances locales sur le système de collecte des piles car la mise au rebut citoyenne permet de protéger l'environnement et la santé.

Alimentation

Les caractéristiques du produit sont susceptibles d'être modifiées sans préavis. Pour plus de détails sur ce produit, reportez-vous à la page www.philips.com/support.

Alimentation

- Secteur : CA 220-240 V +/-10 %
- Température ambiante : Entre 5°C et 35°C
- Fonctionnalités d'économie d'énergie : Mode Éco, suppression de l'image (pour la radio),

programmation de l'arrêt automatique, menu des paramètres écologiques.

Pour des informations sur la consommation électrique, consultez le chapitre **Fiche produit**.

La puissance stipulée sur la plaque signalétique du produit correspond à la consommation électrique de ce produit dans des conditions normales d'utilisation (IEC62087). La puissance maximale indiquée entre parenthèses se rapporte à la sécurité électrique (IEC60065).

21.3

Réception

- Entrée d'antenne : 75 ohm coaxial (IEC75)
- Bandes de tuner : Hyperband, S-canal, UHF, VHF
- DVB : DVB-T (terrestre, antenne) COFDM 2K/8K, DVB-C (câble) QAM
- Lecture vidéo analogique : SECAM, PAL
- Lecture vidéo numérique : MPEG2 SD/HD (ISO/CEI 13818-2), MPEG4 SD/HD (ISO/CEI 14496-10)
- Lecture audio numérique (ISO/CEI 13818-3)

21.4

Type d'affichage

Diagonale de l'écran

- 43PUx6101 : 108 cm / 43 po
- 49PUx6101 : 123 cm / 49 po
- 55PUx6101 : 139 cm / 55 po

Résolution d'affichage

- 3840 x 2160p

21.5

Résolution d'affichage

Formats vidéo

Résolution - Fréquence de rafraîchissement

- 480i - 60 Hz
- 480p - 60 Hz
- 576i - 50 Hz
- 576p - 50 Hz
- 720p - 50 Hz, 60 Hz
- 1080i - 50 Hz, 60 Hz
- 1080p - 24 Hz, 25 Hz, 30 Hz
- 2160p - 24 Hz, 25 Hz, 30 Hz, 50 Hz, 60 Hz

Formats informatiques

Résolutions (entre autres)

- 640 x 480p - 60 Hz
- 800 x 600p - 60 Hz
- 1024 x 768p - 60 Hz

- 1280 x 768p - 60 Hz
- 1360 x 765p - 60 Hz
- 1360 x 768p - 60 Hz
- 1 280 x 1 024p - 60 Hz
- 1 920 x 1 080p - 60 Hz
- 3840 x 2160p - 24 Hz, 25 Hz, 30 Hz, 50 Hz, 60 Hz

21.6

Dimensions et poids

43PUx6101

- sans support de téléviseur :
Largeur 968,2 mm - Hauteur 575,7 mm - Profondeur 81,8 mm - Poids ±9,25 kg
- avec support de téléviseur :
Largeur 968,2 mm - Hauteur 623,3 mm - Profondeur 201,8 mm - Poids ±9,73 kg

49PUx6101

- sans support de téléviseur :
Largeur 1099,2 mm - Hauteur 631,9 mm - Profondeur 86,7 mm - Poids ±11,03 kg
- avec support de téléviseur :
Largeur 1099,2 mm - Hauteur 699,7 mm - Profondeur 210,5 mm - Poids ±11,85 kg

55PUx6101

- sans support de téléviseur :
Largeur 1239,2 mm - Hauteur 724,7 mm - Profondeur 87,9 mm - Poids ±15,5 kg
- avec support de téléviseur :
Largeur 1239,2 mm - Hauteur 779,4 mm - Profondeur 228,8 mm - Poids ±16 kg

21.7

Connectivité

Téléviseur (côté)

- Entrée HDMI 3
- Entrée HDMI 4 - MHL
- USB 2
- USB 3
- Logement à interface commune 1x : Ic+/CAM
- Casques - Mini-jack stéréo 3,5 mm

Téléviseur (arrière)

- Entrée audio (DVI-HDMI) - Mini-jack stéréo 3,5 mm
- Péritel : Audio G/D, Entrée CVBS, RVB
- CVBS/Y Pb Pr : CVBS/Y Pb Pr, Audio G/D

Téléviseur (bas)

- Entrée HDMI 1 - ARC
- Entrée HDMI 2
- USB 1
- Sortie audio - Optique Toslink
- Réseau LAN - RJ45
- Antenne (75 ohm)

Son

- HD stéréo
- Puissance de sortie (RMS) : 16W
- Dolby® Digital Plus
- DTS 2.0+Digital Out™

Multimédia

Connexions

- USB 2,0 - USB 3.0
- Ethernet LAN RJ-45
- Wi-Fi 802.11b/g/n (intégré)

Systèmes de fichiers USB pris en charge

- FAT 16, FAT 32, NTFS

Serveurs multimédias, pris en charge

- Conteneurs : 3GP, AVCHD, AVI, MPEG-PS, MPEG-TS, MPEG-4, Matroska (MKV), Quicktime (MOV, M4V, M4A), Windows Media (ASF/WMV/WMA)
- Codecs vidéo : MPEG-1, MPEG-2, MPEG-4 Part 2, MPEG-4 Part 10 AVC (H.264), VC-1, WMV9
- Codecs audio : AAC, HE-AAC (v1/v2), AMR-NB, Dolby Digital, Dolby Digital Plus, DTS 2.0 + Digital Out™, MPEG-1/2/2.5 Layer I/II/III (inclut MP3), WMA (v2 à v9.2), WMA Pro (v9/v10)
- Sous-titres :
 - Formats : SAMI, SubRip (SRT), SubViewer (SUB), MicroDVD (TXT), mplayer2 (TXT), TMPlayer (TXT)
 - Codages de caractères : UTF-8, Europe centrale et Europe de l'Est (Windows-1250), cyrillique (Windows-1251), grec (Windows-1253), turc (Windows-1254), Europe de l'Ouest (Windows-1252)
- Codecs d'image : JPEG
- Limites :
 - Le débit binaire total maximum pris en charge pour un fichier multimédia est limité à 30 Mbit/s.
 - Le débit binaire vidéo maximum pris en charge pour un fichier multimédia est limité à 20 Mbit/s.
 - MPEG-4 AVC (H.264) est pris en charge jusqu'en mode High Profile @ L4.1.
 - VC-1 est pris en charge jusqu'en mode Advanced Profile @ L3.

Certifié Wi-Fi

Ce téléviseur prend en charge les appareils certifiés Miracast.

Logiciels de serveur multimédia (DMS) pris en charge

- Vous pouvez utiliser tout logiciel de serveur multimédia certifié DLNA V1.5 (classe DMS).
- Vous pouvez utiliser l'application Philips TV Remote (iOS et Android) sur vos appareils mobiles.

Les performances peuvent varier, selon les capacités

Aide et assistance

22.1

Enregistrer votre téléviseur



Inscrivez votre téléviseur en ligne pour bénéficier de nombreux avantages : assistance complète (y compris des téléchargements), accès privilégié aux informations sur les nouveaux produits, remises et offres exclusives, possibilité de gagner des prix et même de participer à des enquêtes spéciales concernant nos prochaines nouveautés.

Rendez-vous sur le site www.philips.com/welcome

22.2

Utiliser l'aide

Ouverture de l'aide

Appuyez sur la touche  (bleue) pour ouvrir l'aide immédiatement. L'aide s'ouvre sur le chapitre le plus pertinent par rapport à l'action en cours ou à la sélection réalisée sur le téléviseur. Pour rechercher des sujets dans l'ordre alphabétique, appuyez sur la touche de couleur  **Mots-clés** .

Pour consulter l'aide comme un livre, sélectionnez **Livre** .

Avant d'exécuter les instructions de l'aide, fermez celle-ci.

Pour quitter l'aide, appuyez sur la touche de couleur  **Fermer** .

Pour certaines options, comme le télétexte, les touches de couleur ont des fonctions spécifiques et ne permettent pas d'ouvrir l'aide.

Aide du téléviseur sur votre tablette, smartphone ou ordinateur

Pour exécuter de longues séquences d'instructions plus facilement, vous pouvez télécharger l'aide du téléviseur au format PDF et la consulter sur votre smartphone, votre tablette ou votre ordinateur. Vous pouvez aussi imprimer la page d'aide dont vous avez besoin depuis votre ordinateur.

Pour télécharger l'aide (mode d'emploi), rendez-vous sur le site Web www.philips.com/support

Dépannage

Activation et télécommande

Le téléviseur ne s'allume pas.

- Débranchez le câble d'alimentation de la prise secteur. Attendez une minute, puis rebranchez-le.
- Vérifiez si le câble d'alimentation est branché correctement.

Grincement au démarrage ou à l'extinction

Lorsque vous allumez le téléviseur, que vous l'éteignez ou que vous le mettez en veille, vous entendrez un grincement provenant du châssis. Ce bruit est dû à l'expansion et à la contraction normales du téléviseur lorsqu'il chauffe ou refroidit. Ce phénomène n'affecte pas ses performances.

Le téléviseur ne répond pas à la télécommande

Le téléviseur démarre lentement. Durant ce laps de temps, l'appareil ne répond pas à la télécommande ou aux commandes du téléviseur. Ce phénomène est normal.

Si le téléviseur continue de ne pas répondre à la télécommande, vous pouvez vérifier si la télécommande fonctionne au moyen d'un téléphone portable avec appareil photo. Réglez le téléphone en mode appareil photo et dirigez la télécommande vers l'objectif de l'appareil photo. Si vous appuyez sur une touche de la télécommande et remarquez un scintillement LED infrarouge sur l'appareil photo, cela signifie que la télécommande fonctionne. Le téléviseur doit alors être vérifié.

Si vous ne remarquez aucun scintillement, la télécommande est peut-être cassée ou ses piles ne sont peut-être pas suffisamment chargées. Cette méthode de vérification de la télécommande n'est pas possible avec des télécommandes couplées sans fil au téléviseur.

Le téléviseur repasse en mode veille après avoir affiché l'écran de démarrage Philips

Lorsque le téléviseur est en veille, un écran de démarrage Philips s'affiche, puis le téléviseur repasse en mode veille. Ce phénomène est normal. Si le téléviseur est débranché, puis rebranché sur l'alimentation, l'écran de démarrage s'affiche lors du démarrage suivant. Pour réactiver le téléviseur à partir du mode veille, appuyez sur une touche de la télécommande ou un bouton du téléviseur.

Le voyant de veille clignote en permanence

Débranchez le câble d'alimentation de la prise secteur. Attendez 5 minutes avant de rebrancher le câble d'alimentation. Si le clignotement reprend, contactez le Service Consommateurs Philips en charge des téléviseurs.

Chaînes

Aucune chaîne numérique n'a été trouvée lors de l'installation

Consultez les spécifications techniques pour vérifier si le téléviseur est compatible avec les normes DVB-T et DVB-C dans votre pays.

Vérifiez si tous les câbles sont connectés correctement et si le réseau adéquat est sélectionné.

Des chaînes installées précédemment n'apparaissent pas dans la liste des chaînes

Vérifiez que vous avez sélectionné la liste des chaînes appropriée.

Image

Aucune image/image déformée

- Vérifiez si l'antenne est connectée correctement au téléviseur.
- Vérifiez si le périphérique adéquat est sélectionné comme source d'affichage.
- Vérifiez si le périphérique ou la source externe est connecté correctement.

Présence de son, mais absence d'image

- Vérifiez si les réglages de l'image sont définis correctement.

Mauvaise qualité de la réception d'antenne

- Vérifiez si l'antenne est connectée correctement au téléviseur.
- Les haut-parleurs, les périphériques audio non reliés à la terre, les lampes au néon, les bâtiments élevés et d'autres objets de grandes dimensions peuvent avoir une incidence sur la qualité de la réception. Dans la mesure du possible, essayez d'améliorer la qualité de réception en modifiant l'orientation de l'antenne ou en éloignant les périphériques du téléviseur.
- Si la mauvaise réception ne concerne qu'une seule chaîne, affinez le réglage de cette chaîne.

Image de mauvaise qualité issue d'un périphérique

- Vérifiez si le périphérique est connecté correctement.
- Vérifiez si les réglages de l'image sont définis correctement.

Les paramètres d'image changent au bout d'un moment

Vérifiez si l'option **Lieu** est réglée sur **Maison** . Vous pouvez modifier et enregistrer des paramètres dans ce mode.

Une bannière commerciale apparaît

Vérifiez si l'option **Lieu** est réglée sur **Maison** .

L'image n'est pas adaptée à l'écran

Utilisez un autre format d'image.

Le format d'image change en fonction des chaînes

Sélectionnez un format d'image autre que « Auto ».

La position de l'image est incorrecte

Il est possible que des signaux d'image provenant de certains périphériques ne s'adaptent pas correctement à l'écran. Vérifiez la sortie des signaux du périphérique connecté.

L'image diffusée par l'ordinateur n'est pas stable

Vérifiez si l'ordinateur utilise la résolution et la fréquence de rafraîchissement prises en charge.

Son

Absence de son ou son de mauvaise qualité

Si aucun signal audio n'est détecté, le téléviseur désactive automatiquement la sortie audio. Cela n'est pas le signe d'un dysfonctionnement.

- Vérifiez si les réglages du son sont correctement définis.
- Vérifiez si tous les câbles sont connectés correctement.
- Vérifiez si le volume n'est pas réglé sur Muet ni défini sur zéro.
- Vérifiez si la sortie audio du téléviseur est connectée à l'entrée audio du système Home Cinéma. Le son doit être diffusé à partir des haut-parleurs HTS.
- Il est possible que certains périphériques nécessitent l'activation manuelle de la sortie audio HDMI. Si la sortie audio HDMI est déjà activée, mais qu'aucun signal audio n'est diffusé, essayez de définir le format audio numérique du périphérique sur PCM (Pulse Code Modulation). Reportez-vous à la documentation fournie avec le périphérique pour prendre connaissance des instructions.

HDMI et USB

HDMI

- La prise en charge HDCP (High-bandwidth Digital Content Protection) peut allonger le délai d'affichage du contenu d'un périphérique HDMI sur le téléviseur.
- Si le téléviseur ne reconnaît pas le périphérique HDMI et que l'écran n'affiche aucune image, essayez de faire basculer la source d'un périphérique à un autre, avant de revenir au périphérique HDMI.
- Si l'image et le son d'un périphérique connecté par HDMI sont déformés, vérifiez si un paramètre **HDMI Ultra HD** différent peut résoudre le problème. Dans l'Aide, appuyez sur la touche de couleur  **Mots-clés** et recherchez **HDMI Ultra HD**.
- Si le son est parfois déformé, vérifiez si les réglages

de sortie du périphérique HDMI sont corrects.

- Si vous utilisez un adaptateur HDMI vers DVI ou un câble HDMI vers DVI, veillez à connecter un câble audio supplémentaire à la prise AUDIO IN (prise mini-jack uniquement).

HDMI EasyLink ne fonctionne pas

- Vérifiez si vos périphériques HDMI sont compatibles HDMI-CEC. Les fonctionnalités EasyLink ne sont opérationnelles qu'avec des périphériques compatibles HDMI-CEC.

Aucune icône de volume ne s'affiche

- Lorsqu'un périphérique audio HDMI-CEC est connecté et que vous utilisez la télécommande du téléviseur pour ajuster le volume du périphérique, ceci est normal.

Les photos, vidéos et musiques d'un périphérique

USB ne s'affichent pas

- Vérifiez si le périphérique de stockage USB est défini de façon à être compatible avec la classe Périphérique de stockage de masse comme indiqué dans la documentation du périphérique.
- Vérifiez si le périphérique de stockage USB est compatible avec le téléviseur.
- Vérifiez si les formats de fichier audio et image sont pris en charge par le téléviseur.

Lecture instable de fichiers USB

- Il est possible que les performances de transfert du périphérique de stockage USB limitent le taux de transfert de données vers le téléviseur, ce qui peut être à l'origine d'une mauvaise qualité de lecture.

Wi-Fi et Internet

Réseau Wi-Fi introuvable ou perturbé

- Les fours à micro-ondes, les téléphones DECT ou autres appareils Wi-Fi 802.11b/g/n à proximité peuvent perturber le réseau sans fil.
- Assurez-vous que les pare-feux de votre réseau autorisent l'accès à la connexion sans fil du téléviseur.
- Si le réseau sans fil ne fonctionne pas correctement dans votre maison, essayez l'installation câblée du réseau.

Internet ne fonctionne pas

- Si la connexion au routeur fonctionne, vérifiez la connexion du routeur à Internet.

Le PC et la connexion Internet sont lents

- Recherchez la portée du routeur en intérieur, son débit et d'autres éléments affectant la qualité du signal dans le mode d'emploi de votre routeur sans fil.
- Une connexion Internet haut débit (large bande) est nécessaire pour le routeur.

DHCP

- Si la connexion échoue, vous pouvez vérifier le paramètre DHCP du routeur. Ce paramètre doit être réglé sur Marche.

Langue de menu incorrecte

Langue de menu incorrecte

Sélectionnez de nouveau votre langue.

Pour changer la langue des menus et messages du téléviseur...

- 1 - Appuyez sur , sélectionnez **Paramètres généraux > Langue > Langue menu** et appuyez sur **OK**.
- 2 - Sélectionnez la langue de votre choix.
- 3 - Appuyez sur **◀** (gauche) à plusieurs reprises si nécessaire pour fermer le menu.

22.4

Aide en ligne

Pour résoudre tout problème relatif à un téléviseur Philips, vous pouvez consulter notre assistance en ligne. Vous pourrez sélectionner votre langue et indiquer le numéro de référence du modèle.

Rendez-vous sur le site Web www.philips.com/support.

Sur le site d'assistance, vous trouverez le numéro de téléphone de nos services dans votre pays, ainsi que les réponses aux questions les plus fréquemment posées (FAQ). Dans certains pays, vous pouvez discuter par messagerie instantanée avec l'un de nos collaborateurs et poser votre question directement ou l'envoyer par e-mail.

Vous pouvez télécharger le nouveau logiciel du téléviseur ou le manuel pour le lire sur votre ordinateur.

22.5

Service Consommateurs / Réparation

Si vous avez besoin d'une assistance ou d'une réparation, vous pouvez appeler le Service Consommateurs de votre pays. Recherchez le numéro de téléphone dans les documents imprimés fournis avec le téléviseur.

Vous pouvez également consulter notre site Web www.philips.com/support.

Numéro de modèle et numéro de série du téléviseur

Il est possible que l'on vous demande d'indiquer le numéro de référence du modèle et le numéro de série de votre téléviseur. Vous les trouverez sur l'étiquette de l'emballage ou sur l'étiquette située au dos ou en dessous du téléviseur.

⚠ Avertissement

N'essayez pas de réparer le téléviseur vous-même. Vous pourriez vous blesser grièvement, causer des dommages irréparables ou entraîner l'annulation de la garantie de votre téléviseur.

Sécurité et entretien

23.1

Sécurité

Important

Assurez-vous d'avoir bien lu et compris toutes les instructions de sécurité avant d'utiliser le téléviseur. Si l'appareil est endommagé suite au non-respect des instructions, la garantie ne s'applique pas.

Risque d'électrocution ou d'incendie

- N'exposez jamais le téléviseur à la pluie ni à l'eau. Ne placez jamais de récipients contenant du liquide, tels que des vases, à proximité du téléviseur. En cas de renversement de liquide sur ou dans le téléviseur, débranchez immédiatement l'appareil. Contactez le Service Consommateurs Philips en charge des téléviseurs afin de faire vérifier le téléviseur avant son utilisation.
- N'exposez jamais le téléviseur, la télécommande ou les piles à une chaleur excessive. Ne placez jamais le téléviseur, la télécommande ou les piles près d'une bougie allumée, de flammes ou d'une autre source de chaleur, y compris les rayons directs du soleil.
- N'insérez jamais d'objet dans les orifices de ventilation ou dans un autre orifice du téléviseur.
- Ne placez jamais d'objets lourds sur le cordon d'alimentation.
- N'exercez pas de force excessive sur les fiches électriques. Des fiches électriques mal insérées peuvent provoquer la formation d'un arc électrique ou un incendie. Lorsque vous faites pivoter l'écran du téléviseur, veillez à ce que le cordon d'alimentation ne se tende pas.
- Pour débrancher le téléviseur de l'alimentation secteur, il faut débrancher la fiche électrique du téléviseur. Lorsque vous le débranchez, tirez toujours sur la fiche électrique, et non sur le cordon. Assurez-vous de disposer à tout moment d'un accès dégagé à la fiche électrique, au cordon d'alimentation et à la prise secteur.

Risque de blessures ou d'endommagement du téléviseur

- Deux personnes sont nécessaires pour soulever et porter un téléviseur pesant plus de 25 kg.
- Si vous montez le téléviseur sur un support, utilisez exclusivement le support fourni. Fixez fermement le pied au téléviseur.

Placez le téléviseur sur une surface plane et stable, capable de supporter le poids du téléviseur et celui du support.

- En cas de montage mural, veillez à ce que celui-ci soit suffisamment solide pour supporter le poids du téléviseur. TP Vision ne peut en aucun cas être tenu responsable d'un montage mural incorrect à l'origine d'un accident, de blessures ou de dégâts matériels.
- Certains composants sont fabriqués en verre. Veillez à les manipuler avec précaution pour éviter toute blessure ou tout dommage.

Risque d'endommagement du téléviseur !

Avant de brancher le téléviseur sur la prise secteur, assurez-vous que la tension électrique correspond à la valeur figurant à l'arrière du téléviseur. Ne branchez jamais le téléviseur sur la prise secteur en cas de différence de tensions.

Risque de blessures pour les enfants

Suivez ces instructions pour éviter que le téléviseur ne se renverse et ne blesse les enfants :

- Ne placez jamais le téléviseur sur une surface recouverte par un tissu ou un autre matériel pouvant être tiré.
- Assurez-vous qu'aucune partie du téléviseur ne dépasse de la surface sur laquelle il est posé.
- Ne placez jamais le téléviseur sur un grand meuble (comme une bibliothèque) sans fixer à la fois le meuble et le téléviseur au mur ou à un support adéquat.
- Mettez les enfants en garde contre le danger de grimper sur un meuble pour atteindre le téléviseur.

Risque d'ingestion des piles !

La télécommande peut contenir des piles de la taille d'une pièce de monnaie pouvant être facilement avalées par des enfants en bas âge. Tenez ces piles toujours hors de portée des enfants.

Risque de surchauffe

N'installez jamais le téléviseur dans un espace confiné. Laissez toujours un espace d'au moins 10 cm autour du téléviseur pour assurer une bonne ventilation. Veillez à ce que les fentes de ventilation du téléviseur ne soient jamais obstruées par des rideaux ou d'autres objets.

Orages

Débranchez le téléviseur de la prise secteur et de l'antenne avant un orage.
Par temps orageux, évitez de toucher le téléviseur, le cordon d'alimentation ou le câble d'antenne.

Risque de dommages auditifs

Évitez d'utiliser des écouteurs ou des casques à volume élevé ou de façon prolongée.

Basses températures

Si le téléviseur est exposé lors du transport à des températures inférieures à 5 °C, déballez-le et attendez qu'il atteigne la température ambiante de la pièce avant de le brancher.

Humidité

Il peut arriver, en de rares occasions, que des gouttelettes de condensation se forment sur la surface intérieure de l'écran du téléviseur (sur certains modèles) selon la température et l'humidité. Pour empêcher ce phénomène, n'exposez pas l'appareil à la lumière directe du soleil, à toute source de chaleur ou à l'humidité. Si des gouttelettes de condensation apparaissent, elles disparaîtront après quelques heures d'utilisation du téléviseur.

L'humidité issue de la condensation n'endommage pas le téléviseur, pas plus qu'elle n'entraîne son dysfonctionnement.

23.2

Entretien de l'écran

- Évitez de toucher, pousser, frotter et cogner l'écran avec quelque objet que ce soit.
- Débranchez le téléviseur avant de procéder au nettoyage.
- Nettoyez le téléviseur et son cadre avec un chiffon doux et humide, et essuyez délicatement. N'utilisez jamais de substances telles que de l'alcool, des produits chimiques ou des produits d'entretien ménager sur le téléviseur.
- Pour éviter toute déformation et décoloration, essuyez les gouttes d'eau le plus vite possible.
- Évitez autant que possible les images statiques. Les images statiques sont des images affichées à l'écran pendant une période prolongée. Les menus à l'écran, les bandes noires, l'affichage de l'heure, etc. créent des images statiques. Si ces dernières sont inévitables, réduisez le contraste et la luminosité de

l'écran pour éviter de l'endommager.

Conditions d'utilisation

2016 © TP Vision Europe B.V. Tous droits réservés.

Ce produit a été mis sur le marché par TP Vision Europe B.V. ou une de ses filiales, ci-après dénommé TP Vision, qui est le fabricant du produit. TP Vision est le garant du téléviseur qui accompagne cette brochure. Philips et l'emblème du bouclier Philips sont des marques déposées de Koninklijke Philips N.V.

Ces spécifications sont susceptibles d'être modifiées sans avis préalable. Les marques commerciales sont la propriété de Koninklijke Philips N.V ou de leurs détenteurs respectifs. TP Vision se réserve le droit de modifier les produits à tout moment, mais n'est pas contraint de modifier les offres précédentes en conséquence.

La documentation écrite fournie avec le téléviseur et le manuel stocké dans la mémoire de celui-ci ou disponible en téléchargement sur le site Web de Philips www.philips.com/support sont jugés conformes à l'usage auquel le système est destiné.

Le contenu de ce manuel est jugé conforme à l'usage auquel ce système est destiné. Si l'appareil ou les modules et procédures correspondants sont utilisés à d'autres fins que celles spécifiées dans le présent manuel, vous devez obtenir la confirmation de leur validité et de leur adéquation. TP Vision garantit que le matériel lui-même n'enfreint aucun brevet déposé aux États-Unis. Aucune garantie supplémentaire expresse ou tacite n'est formulée. TP Vision décline toute responsabilité quant aux éventuelles erreurs figurant dans ce document et aux problèmes qui en découlent. Les erreurs signalées à Philips seront corrigées et publiées sur le site Web d'assistance Philips dès que possible.

Conditions de garantie : risque de blessure, dommages au téléviseur ou annulation de la garantie !

Ne tentez en aucun cas de réparer le téléviseur vous-même. Utilisez le téléviseur et les accessoires uniquement de la manière prévue par le fabricant. Le message d'avertissement imprimé à l'arrière du téléviseur signale un risque d'électrocution. Ne retirez en aucun cas le capot du téléviseur. Confiez toujours l'entretien et les réparations au Service consommateurs Philips. Recherchez le numéro de téléphone dans les documents imprimés fournis avec le téléviseur. Vous pouvez également consulter notre site Web www.philips.com/support et sélectionner votre pays, si nécessaire. Toute opération expressément interdite dans le présent manuel, ainsi

que tout réglage ou toute procédure d'assemblage non recommandés ou non autorisés par ce manuel, entraînera l'annulation de la garantie.

Caractéristiques des pixels

Ce produit LCD/LED contient un grand nombre de pixels chromatiques. Bien que le taux de pixels effectifs soit de 99,999 % ou plus, il se peut que des points noirs ou des points de lumière (rouges, verts ou bleus) apparaissent de façon permanente à l'écran. Il s'agit d'une propriété structurelle de l'affichage (parmi les normes industrielles standard) et non d'un dysfonctionnement.

Conformité CE

Par la présente, TP Vision Europe B.V. déclare que ce téléviseur est conforme aux exigences principales et aux autres dispositions pertinentes des Directives 2014/53/UE (RED), 2009/125/CE (éco-conception), 2010/30/UE (labels énergétiques) et 2011/65/CE (RoHS).

Conformité aux normes EMF

TP Vision fabrique et commercialise de nombreux produits destinés au grand public. Comme tout appareil électronique, ces produits peuvent émettre et recevoir des signaux électromagnétiques. L'un des principes fondamentaux adoptés par la société TP Vision consiste à prendre toutes les mesures qui s'imposent en matière de sécurité et de santé, conformément aux dispositions légales en cours, pour respecter les normes sur les champs électriques, magnétiques et électromagnétiques en vigueur au moment de la fabrication de ses produits.

TP Vision s'engage à développer, produire et commercialiser des produits n'ayant aucun effet indésirable sur la santé. TP Vision confirme que ses produits, s'ils sont manipulés correctement et conformément à l'usage prévu, répondent aux règles de sécurité établies sur la base des connaissances scientifiques actuelles. TP Vision participe activement au développement des normes internationales relatives à la sécurité et aux champs électromagnétiques (EMF). Cet engagement permet à la société d'anticiper les évolutions ultérieures en matière de normalisation afin de les intégrer en avant-première dans ses produits.

Droits d'auteur

25.1

MHL

MHL, Mobile High-Definition Link et le logo MHL sont des marques commerciales ou déposées de MHL, LLC.



25.2

Ultra HD

Le logo DIGITALEUROPE UHD est une marque commerciale de DIGITALEUROPE.



25.3

HDMI

HDMI, HDMI High-Definition Multimedia Interface et le logo HDMI sont des marques commerciales ou des marques déposées de HDMI Licensing LLC aux États-Unis et dans d'autres pays.



25.4

Dolby Digital Plus

Fabriqué sous licence de Dolby Laboratories. Dolby et le symbole double-D sont des marques commerciales de Dolby Laboratories.



25.5

DTS 2.0 + Digital Out™

Pour les brevets DTS, consultez <http://patents.dts.com>. Fabriqué sous licence DTS Licensing Limited. DTS, le symbole ainsi que DTS et le symbole sont des marques déposées, et DTS 2.0+Digital Out est une marque commerciale de DTS, Inc. © DTS, Inc. Tous droits réservés.



25.6

DTVi

La marque DTVi et son logo sont des marques déposées de l'Université pontificale catholique de Rio de Janeiro (PUC-Rio) et de l'Université fédérale de Paraíba (UFPB).

25.7

Java

Java et toutes les marques commerciales reposant sur Java sont des marques déposées d'Oracle et/ou de ses sociétés affiliées aux États-Unis et dans d'autres pays.

25.8

Microsoft

Windows Media

Windows Media est une marque déposée ou une marque commerciale de Microsoft Corporation aux États-Unis et/ou dans d'autres pays.



Microsoft PlayReady

Les fournisseurs de contenu utilisent la technologie Microsoft PlayReady™ pour protéger leur propriété

intellectuelle, ainsi que le contenu soumis à des droits d'auteur.

Cet appareil utilise la technologie PlayReady pour accéder au contenu PlayReady et/ou WMDRM protégé. Si l'appareil ne peut appliquer correctement les restrictions sur l'utilisation de contenus, les propriétaires de contenus peuvent exiger de Microsoft qu'elle empêche l'appareil d'utiliser des contenus PlayReady protégés, sans pour autant empêcher l'utilisation de contenus non protégés ou de contenus protégés par d'autres technologies d'accès au contenu. Les propriétaires de contenus peuvent exiger que vous mettiez à niveau PlayReady pour accéder à leurs contenus. Si vous refusez une mise à niveau, vous ne pourrez pas accéder aux contenus nécessitant la mise à niveau.

25.12

Autres marques commerciales

Toutes les autres marques, déposées ou non, citées dans le présent manuel appartiennent à leurs détenteurs respectifs.

25.9

Wi-Fi Alliance

Wi-Fi®, le logo Wi-Fi CERTIFIED et le logo Wi-Fi sont des marques déposées de la Wi-Fi Alliance.



25.10

Kensington

Kensington et Micro Saver sont des marques déposées d'ACCO World Corporation aux États-Unis. Ces marques sont également déposées ou font actuellement l'objet de demandes de dépôt en attente dans d'autres pays.



25.11

Logiciel MHEG

Les droits d'auteur du logiciel MHEG (« le logiciel ») intégré à ce téléviseur (« ce produit ») pour vous permettre d'utiliser des fonctionnalités de télévision interactives sont la propriété de S&T CLIENT SYSTEMS LIMITED (« le propriétaire »). Vous êtes autorisé à utiliser le logiciel uniquement en combinaison avec ce produit.

Avertissement relatif aux services et/ou logiciels proposés par des tierces parties

Les services et/ou logiciels proposés par des tierces parties peuvent être modifiés, suspendus ou arrêtés sans avis préalable. TP Vision n'assume aucune responsabilité dans ces situations.

Index

A

Accès universel 67
Accès universel, option Haut-parleurs/Casques 68
Accès universel, option Personnes malentendantes 68
Aigus 59
Ajust. automatique du volume 59
Antenne, Installation manuelle 73
Appareil photo, connexion 24
Assistance en ligne 92
Assistance, en ligne 92

É

Écolabel européen 87

B

Balayage de fréquence 72
Basses 59
Boutons du téléviseur 26

C

CAM, Module de contrôle d'accès 16
CAM PIN 17
Caméscope, connexion 24
Casque, connexion 20
Câble, Installation manuelle 73
Chaîne, guide TV 36
Chaîne, Installation antenne 71
Chaîne, Installation câble 71
Chaîne, limite d'âge 31
Chaîne, Mise à jour automatique des chaînes 71
Chaîne, Mise à jour manuelle des chaînes 71
Chaîne, Options 32
Chaîne, Réinstaller 71
Chaîne, sélectionner une chaîne 31
CI+ 16
Clavier USB 23
Clavier USB, connexion 23
Clear Sound 60
Code parental 31
Commentaire audio 68
Connexion à l'alimentation 6
Connexion de l'antenne 7
Connexion péritel, conseils 15
Connexion YPbPr, conseils 15
Connexion, Clé USB 24
Console de jeux, connexion 21
Contacter Philips 92
Contraste 55
Contraste rétroéclairage 55
Contraste, Contraste dynamique 56
Contraste, Contraste vidéo 57
Contraste, gamma 57
Contraste, Mode de contraste 56
Copie de la liste des chaînes 73
Copie de la liste des chaînes, copier 74
Copie de la liste des chaînes, téléchargement 74
Copie de la liste des chaînes, version actuelle 74
Couleur 55
Couleur, couleurs renforcées 56
Couleur, température de couleur 56
Couleur, température de couleur personnalisée 56

D

Décalage de la sortie audio 19
Description audio 68
Disque dur USB, espace disque 22
Disque dur USB, Installation 22
DMR, Digital Media Renderer 10
DVB (Digital Video Broadcasting, diffusion vidéo numérique) 72

E

EasyLink 13
EasyLink, activation/désactivation 14
EasyLink, paramètres 14
EasyLink, Télécommande 14
Effacer les connexions Miracast 10
Effacer mémoire Internet 11
Enregistrement 38
Enregistrement, données guide TV 36
Enregistrez votre produit 90
Entretien de l'écran 95
Extinction automatique 27

F

Fiche produit 87
Fichiers multimédias, à partir d'un lecteur USB 45
Fichiers multimédias, à partir d'un ordinateur ou d'un NAS 45
Fin de vie 87
Fixation du téléviseur sur le mur 61
Format d'image 58
Format d'image, avancé 58
Format d'image, standard 58
Format sortie audio 19
Fréquence réseau 72

G

Galerie d'applications 51
Gamma 57
Guide de connectivité 12
Guide TV 36
Guide TV, Rappel 37
Guide TV, données et informations 36

H

HbbTV 35
HDMI MHL 13
HDMI Ultra HD 62
HDMI, ARC 13
HDMI, prise DVI 15

I

Image, Contraste rétroéclairage 55
Image, Couleur 55
Image, Netteté 55
Incredible Surround 59
Installation du réseau 8
Installation TV 71
Instructions de sécurité 94

I

iTV 35

J

Jeu ou ordinateur 44

Jeu ou ordinateur, réglage 55

L

Langue audio 33

Langue audio, Primaire 33

Langue audio, Secondaire 33

Langue de sous-titrage 32

Langue des sous-titres, Primaire 32

Langue des sous-titres, Secondaire 32

Langue du télétexte, Primaire 34

Langue du télétexte, Secondaire 34

Lecteur de disques Blu-ray, connexion 20

Lecteur DVD 20

Lien Pixel Plus 14

Liste de chaînes, filtrer 31

Liste des chaînes 30

Liste des chaînes, à propos 30

Liste des chaînes, ouvrir 30

Location de vidéos 51

Logement à interface commune 16

Logiciel open source 76

Logiciel, Mise à jour 75

Logos des chaînes TV 63

M

Malentendants 68

Malentendants 67

Malvoyants 68

Malvoyants 67

Menu accueil 41

Message de mise à jour de chaînes 71

MHEG 34

Miracast™, activer la technologie 47

Mise au rebut du téléviseur ou des batteries 87

Mise à jour automatique des chaînes 71

Mise en veille programmable 26

Mise sous tension 26

Mode fréquence réseau 72

Mode Surround 59

N

Netteté 55

Netteté, Réduction artefact MPEG 57

Netteté, réduction du bruit 57

Netteté, Ultra Resolution 57

Niveau d'âge 31

O

Options d'une chaîne 32

Ordinateur, connexion 25

P

Paramètres écologiques 61

Paramètres de sortie audio 18

Paramètres des langues 65

Pause TV 39

Photos, vidéos et musique 45

Positionnement du téléviseur sur un support TV 61

Positionnement, distance de visionnage 6

Positionnement, positionnement du téléviseur 6

Problèmes 90

Problèmes, Chaînes 91

Problèmes, Connexion, HDMI 91

Problèmes, Connexion, Internet 92

Problèmes, Connexion, USB 91

Problèmes, Connexion, Wi-Fi 92

Problèmes, Image 91

Problèmes, langue du menu 92

Problèmes, Son 91

Problèmes, Télécommande 90

Q

Qualité de réception 73

R

Réception test 73

Réduction artefact MPEG 57

Réduction du bruit 57

Réglage sortie audio 19

Réglages de l'horloge 67

Réinstaller le téléviseur 71

Réparer 92

Réseau câblé 9

Réseau sans fil 8

Réseau, Activer l'option Wi-Fi 10

Réseau, afficher les paramètres 9

Réseau, câblé 9

Réseau, connexion 8

Réseau, Effacer les connexions Wi-Fi Miracast 10

Réseau, IP statique 9

Réseau, Nom du réseau TV 10

Réseau, paramètres 9

Réseau, problème 9

Réseau, sans fil 8

Réseau, Wi-Fi Smart Screen 10

Réseau, WoWLAN 9

Réseau, WPS 8

Réseau, WPS avec code PIN 8

Regardez la télévision 31

Retard de la sortie audio 18

S

Sélection vidéo 32

Service Consommateurs 92

Smart TV 49

Son, aigus 59

Son, Ajust. automatique du volume 59

Son, basses 59

Son, Clear Sound 60

Son, mode surround 59

Son, volume casque 61

Sortie audio - optique, conseils 16

Sous-titre 32

Stations de radio 30

Style d'image 54

Style de son 58

Support 45

Synchronisation audio et vidéo 18

Synchronisation audio-vidéo 18

Système Home Cinéma, multicanal 19

Système Home Cinéma, problèmes 19

Système Home Cinéma, réglage du volume 19

T

Taille du pas en fréquence 72

Télécommande et piles 29

Télétexte 34

Télévision interactive 35

Télévision interactive, à propos 35

Temporisateur d'arrêt 27

Texte 34

V

Verrouillage enfant 64

Volume casque 61

W

Wi-Fi 8

WoWLAN 9



XXXXXXXXBO



www.philips.com/support

Հայաստան - Armenia
Հաճախորդների սպասարկում
0 800 01 004
փոխանցված 0,03€/ min

Azərbaycan - Azerbaijan
Müştəri xidmətləri
088 220 00 04
Köçürüldü zəng edin 0,17€/min

България
Грижа за клиента
02 4916 273
(Национален номер)

België/Belgique
Klantenservice/
Service Consommateurs
02 700 72 62
(0.15€/min.)

Bosna i Hercegovina
Potpora potrošačima
033 941 251
(Lokalni poziv)

Republika Srbija Potpora
potrošačima
011 321 6840
(Lokalni poziv)

Česká republika
Zákaznická podpora
228 880 895
(Místní tarif)

Danmark
Kundeservice
3525 8314

Deutschland
Kundendienst
069 66 80 10 10
(Zum Festnetzstarif Ihres Anbieters)

Ελλάδα
Τμήμα καταναλωτών
2111983028
(Διεθνής κλήση)

Eesti
Klienditugi
668 30 61
(Kohalikud kõned)

España
Atención al consumidor
913 496 582
(0,10€ + 0,08€/min.)

France
Service Consommateurs
01 57 32 40 50
(coût d'un appel local sauf surcoût éventuel selon opérateur réseau)

Hrvatska
Potpora potrošačima
01 777 66 01
(Lokalni poziv)

Indonesia
Consumer Care
0800 133 3000

Ireland
Consumer Care
015 24 54 45
(National Call)

Italia
Servizio Consumatori
0245 28 70 14
(Chiamata nazionale)

Қазақстан Республикасы
байланыс орталығы
810 800 2000 00 04
(стационарлық нөмірлерден
Қазақстан Республикасы бойынша
қоңырау шалу тегін)

Latvija
Klientu atbalsts
6616 32 63
(Vietēlais tarifs)

Lietuva
Klientų palaikymo tarnyba
8 521 402 93
(Vietiniais tarifais)

Luxembourg
Service Consommateurs
2487 11 00
(Appel nat./ (Nationale Ruf)

Magyarország
Ügyfélszolgálat
(061) 700 81 51
(Belföldi hívás)

Malaysia
Consumer Care
1800 220 180

Nederland
Klantenservice
0900 202 08 71
(1€/gesprek)

Norge
Forbrukerstøtte
22 97 19 14

Österreich
Kundendienst
0150 284 21 40
(0,05€/Min.)

Республика Беларусь
Контакт Центр
8 10 (800) 2000 00 04
(бесплатный звонок по
Республике Беларусь со
стационарных номеров)

Российская Федерация
Контакт Центр
8 (800) 220 00 04
(бесплатный звонок по России)

Polska
Wsparcie Klienta
22 397 15 04
(Połączenie lokalne)

Portugal
Assistência a clientes
800 780 068
(0,03€/min. – Móvel 0,28€/min.)

România
Serviciul Clienti
031 630 00 42
(Tarif local)

Schweiz/Suisse/Svizzera
Kundendienst/Service
Consommateurs/Servizio
Consumatori
0848 000 291
(0,04 CHF/Min)

Slovenija
Skrb za potrošnike
01 88 88 312
(Lokalni klic)

Slovensko
Zákaznická podpora
02 332 154 93
(vnútroštátny hovor)

Suomi
Finland Kuluttajapalvelu
09 88 62 50 40

Sverige
Kundtjänst
08 57 92 90 96

Türkiye
Tüketici Hizmetleri
0 850 222 44 66

Україна
Служба підтримки
споживачів
0-800-500-480
(дзвінки зі стаціонарних і
мобільних телефонів у межах
України безкоштовні)

Кыргызстан
Байланыш борбору
810 800 2000 00 04

United Kingdom
Consumer Care
020 79 49 03 19
(5p/min BT landline)



All registered and unregistered trademarks are property of their respective owners. Specifications are subject to change without notice. Philips and the Philips' shield emblem are trademarks of Koninklijke Philips N.V. and are used under license from Koninklijke Philips N.V. 2016 © TP Vision Europe B.V. All rights reserved.

philips.com