

Mode d'emploi

32PFH5500
40PFH5500
48PFH5500
55PFH5500



PHILIPS

Contenu

1 Visite guidée du téléviseur	4
1.1 Philips Android TV	4
1.2 Utilisation d'applications	4
1.3 Jouer	4
1.4 Films et programmes manqués	4
1.5 Pause TV et enregistrements	4
1.6 Smartphones et tablettes	5
1.7 Réseaux sociaux	5
1.8 Connexion Bluetooth	5
2 Installation	6
2.1 À propos de la sécurité	6
2.2 Support TV et fixation murale	6
2.3 Conseils de placement	6
2.4 Cordon d'alimentation	6
2.5 Câble d'antenne	7
3 Connexion de votre téléviseur Android	8
3.1 Réseau et Internet	8
3.2 Compte Google	11
3.3 Galerie d'applications Philips	11
4 Connexion de périphériques	13
4.1 À propos des connexions	13
4.2 CAM avec carte à puce - CI+	16
4.3 Récepteur - Décodeur	16
4.4 Système Home Cinéma	17
4.5 Smartphones et tablettes	19
4.6 Lecteur de disques Blu-ray	19
4.7 Lecteur DVD	19
4.8 Bluetooth : enceintes et manettes de jeu	19
4.9 Casque	21
4.10 Console de jeux	21
4.11 Manette de jeu	22
4.12 Disque dur USB	22
4.13 Clavier USB	23
4.14 Clé USB	24
4.15 Appareil photo	24
4.16 Caméscope	24
4.17 Ordinateur	25
5 Mise sous tension et hors tension	26
5.1 Marche ou veille	26
5.2 Boutons du téléviseur	26
5.3 Mise en veille programmable	26
5.4 Temporisateur d'arrêt	26
6 Télécommande	28
6.1 Présentation des touches	28
6.2 Recherche vocale	29
6.3 Capteur IR	30
6.4 Batteries	30
6.5 Nettoyage	30
7 Chaînes	31
7.1 Installation des chaînes	31
7.2 Listes de chaînes	31
7.3 Regarder des chaînes	32
7.4 Chaînes favorites	35
7.5 Texte/Télétexte	36
7.6 Télévision interactive	38
8 Guide TV	39
8.1 Ce dont vous avez besoin	39
8.2 Données guide TV	39
8.3 Utilisation du guide TV	39
9 Enregistrement et pause TV	41
9.1 Enregistrement	41
9.2 Pause TV	42
10 Top des sélections	44
10.1 À propos de Top des sélections	44
10.2 Maintenant à la télévision	44
10.3 Télévision à la demande	44
10.4 Sites de location de vidéos	45
11 Menu accueil	46
11.1 À propos du menu Accueil	46
11.2 Ouvrir le menu Accueil	46
11.3 Recherche et recherche vocale	46
11.4 Profil restreint	46
12 Menu du téléviseur	47
12.1 À propos du menu du téléviseur	47
12.2 Ouvrir le menu du téléviseur	47
13 Netflix	48
14 Sources	49
14.1 Basculer vers un périphérique	49
14.2 Options d'entrée de téléviseur	49
14.3 Nom et type de périphérique	49
14.4 Jeu ou ordinateur	50
14.5 Réanalyser les connexions	50
15 Applications	51
15.1 À propos des applications	51
15.2 Google Play	51
15.3 Galerie d'applications	52
15.4 Démarrer ou arrêter une application	53
15.5 Verrouillage des applications	53
15.6 Gérer les applis	54
15.7 Stockage	55
16 Jeux	56
16.1 Ce dont vous avez besoin	56
16.2 Les manettes de jeu	56
16.3 Jouer à un jeu	56
17 Internet	57
17.1 Démarrer Internet	57
17.2 Options sur Internet	57
18 Vidéos, photos et musique	58
18.1 À partir d'une prise USB	58
18.2 À partir d'un ordinateur ou d'un NAS	58
18.3 À partir d'un service de stockage sur le cloud	58
18.4 Lire vos vidéos	58
18.5 Visionner vos photos	59
18.6 Lire votre musique	60
19 Smartphones et tablettes	61
19.1 Application Philips TV Remote	61
19.2 Google Cast	61
19.3 Miracast	61
19.4 AirPlay	63
19.5 MHL	63
20 Multi View	64
20.1 À propos de Multi View	64
20.2 Chaîne et télétexte	64

20.3	Nettv et chaînes	64
20.4	HDMI et TV	64
21	Réglages	65
21.1	Image	65
21.2	Son	69
21.3	Paramètres écologiques	72
21.4	Paramètres généraux	73
21.5	Horloge, région et langues	75
21.6	Accès universel	78
22	Sans fil et réseaux	81
22.1	Réseau	81
22.2	Bluetooth	81
23	Paramètres Android	82
24	Installation des chaînes	83
24.1	Installation antenne/câble	83
24.2	Copie de la liste des chaînes	85
25	Logiciels	87
25.1	Mise à jour du logiciel	87
25.2	Version logiciel	87
25.3	Logiciel libre	87
25.4	Annonces	88
26	Spécificités	89
26.1	Environnement	89
26.2	Alimentation	89
26.3	Système d'exploitation	90
26.4	Réception	90
26.5	Type d'affichage	90
26.6	Résolution d'affichage :	90
26.7	Dimensions et poids	90
26.8	Connectivité	90
26.9	Son	91
26.10	Multimédia	91
27	Aide et assistance	92
27.1	Enregistrer votre téléviseur	92
27.2	Utiliser l'aide	92
27.3	Dépannage	92
27.4	Aide en ligne	94
27.5	Assistance et réparation	94
28	Sécurité et entretien	96
28.1	Sécurité	96
28.2	Entretien de l'écran	97
29	Conditions d'utilisation	98
29.1	Conditions d'utilisation - Téléviseur	98
29.2	Conditions d'utilisation - Smart TV	98
29.3	Conditions d'utilisation : galerie d'applications Philips	99
30	Droits d'auteur	100
30.1	MHL	100
30.2	HDMI	100
30.3	Dolby Digital Plus	100
30.4	DTS Premium Sound™	100
30.5	Microsoft	100
30.6	Wi-Fi Alliance	100
30.7	Kensington	101
30.8	Autres marques commerciales	101
Index		102

Visite guidée du téléviseur

Philips Android TV

Ceci est un téléviseur Philips Android TV™.

Android TV offre des milliers de films, d'émissions et de jeux à télécharger sur Google Play, YouTube et vos applications préférées.*

La recherche vocale et les recommandations personnalisées vous offrent plus de temps pour vous divertir et vous permettent de passer moins de temps à rechercher quelque chose qui vous plaît. Grâce à Google Cast, qui est intégré à l'appareil, vous pouvez facilement diffuser sur votre téléviseur des films, émissions et photos depuis votre Chromebook ou appareil Android.**

L'application Philips TV Remote sur votre smartphone ou tablette vous permet de contrôler vos chaînes de télévision du bout des doigts. Envoyez une photo sur le grand écran de votre téléviseur ou suivez votre émission de cuisine préférée sur votre tablette dans la cuisine. Désormais, votre téléviseur est mobile dans tout votre foyer.

Connectez votre téléviseur à votre réseau domestique et à Internet.

* Le téléviseur doit être connecté à Internet. Pour certains fournisseurs de contenus, un abonnement peut être nécessaire.

** Diffusion optimisée uniquement pour les services sélectionnés. La qualité de diffusion peut varier pour les autres contenus. Appareils et systèmes d'exploitation pris en charge : Android 2.3 et versions supérieures, iOS® 7 et versions supérieures, Windows® 7 et versions supérieures, Mac OS® 10.7 et versions supérieures et Chrome OS (version 38 ou version supérieure).

Google, Google Play et les autres marques sont des marques commerciales de Google Inc. Le robot Android est reproduit ou modifié à partir de travaux créés et partagés par Google, et utilisé conformément aux conditions décrites dans la licence Creative Commons 3.0 Attribution.

<http://creativecommons.org/licenses/by/3.0/legalcode>

Utilisation d'applications

Pour vous aider à commencer, des applications pratiques sont pré-installées sur votre téléviseur.

Les pages d'applications présentent toute la liste des applications installées sur votre téléviseur. Comme les applications sur votre smartphone ou tablette, les applications disponibles sur votre téléviseur offrent des fonctions spécifiques pour une expérience télévisuelle enrichie. Ces applications comprennent des jeux vidéo et des prévisions météo (entre autres). Vous pouvez aussi lancer un navigateur Internet, comme Google Chrome, pour surfer sur Internet.

Pour plus d'informations, dans Aide, appuyez sur la touche de couleur **■ Mots-clés** et recherchez **Applications**.

Jouer

Vous pouvez lire un jeu à partir d'une console de jeux connectée, d'une application installée ou tout simplement un jeu en ligne sur un site Web. Vous pouvez configurer le réglage idéal pour les jeux sur votre téléviseur pour permettre des actions rapides et réactives.

Films et programmes manqués

Pour obtenir une vidéo en location, inutile de quitter votre domicile.

Ouvrez la vidéo à la demande pour télécharger directement ce film sur votre téléviseur. Ouvrez l'application de location de vidéos, créez votre compte personnel, sélectionnez le film et lancez la lecture.

La vidéo à la demande est disponible dans certains pays.

Pour plus d'informations, dans Aide, appuyez sur la touche de couleur **■ Mots-clés** et recherchez **Vidéo à la demande**.

1.5

Pause TV et enregistrements

Si vous connectez un disque dur USB, vous pouvez mettre en pause ou enregistrer une émission diffusée par une chaîne TV numérique.

Mettez votre téléviseur en pause et répondez à cet appel téléphonique urgent ou faites simplement une pause lors d'un match sportif, tandis que le téléviseur enregistre l'émission sur le disque dur USB. Vous pourrez reprendre plus tard.

Lorsqu'un disque dur USB est connecté, vous pouvez également enregistrer des émissions numériques. Vous pouvez enregistrer une émission tout en la regardant ou programmer l'enregistrement d'une émission à venir.

Pour plus d'informations, dans Aide, appuyez sur la touche de couleur **■** Mots-clés et recherchez Pause TV ou Enregistrement.

1.6

Smartphones et tablettes

La nouvelle application Philips TV Remote : votre alliée pour profiter de votre téléviseur !

Avec l'application MyRemote sur votre smartphone ou tablette, vous maîtrisez les supports multimédias qui vous entourent. Envoyez des photos, de la musique ou des vidéos sur le grand écran de votre téléviseur ou regardez n'importe laquelle de vos chaînes de télévision en direct sur votre tablette ou votre téléphone. Ouvrez le guide TV et programmez un enregistrement pour demain. Votre téléviseur fera le reste. Avec l'application MyRemote, vous maîtrisez ! Vous pouvez par exemple simplement baisser le volume du téléviseur.

Téléchargez dès maintenant l'application Philips TV Remote dans votre boutique d'applications préférée.

C'est gratuit.

L'application Philips TV Remote est disponible pour iOS et Android.

1.7

Réseaux sociaux

Vous n'avez plus besoin de vous lever pour vérifier les messages de vos amis sur votre ordinateur.

Sur ce téléviseur, les messages provenant de votre réseau social s'affichent à l'écran. Vous pouvez y répondre de votre canapé.

Pour plus d'informations, dans Aide, appuyez sur la

touche de couleur **■** Mots-clés et recherchez Applications.

1.8

Connexion Bluetooth

Votre téléviseur est doté de la technologie Bluetooth.

Vous pouvez relier des enceintes sans fil supplémentaires ou un casque sans fil. Vous n'avez pas besoin de câbles ; il vous suffit de coupler votre appareil avec le téléviseur.

Pour plus d'informations, dans Aide, appuyez sur la touche de couleur **■** Mots-clés et recherchez Bluetooth ou Enceintes sans fil.

Installation

2.1

À propos de la sécurité

Lisez les instructions de sécurité avant d'utiliser le téléviseur.

Pour lire les instructions, dans **Aide**, appuyez sur la touche de couleur **■ Mots-clés** et recherchez **Consignes de sécurité**.

2.2

Support TV et fixation murale

Support TV

Vous trouverez les instructions de montage du support TV dans le guide de démarrage rapide fourni avec le téléviseur. En cas de perte de ce guide, vous pouvez le télécharger sur le site www.philips.com.

Munissez-vous de la référence de votre téléviseur pour rechercher et télécharger le **Guide de démarrage rapide** correspondant.

Fixation murale

Votre téléviseur peut s'adapter sur un support de fixation murale conforme à la norme VESA (non fourni).

Utilisez le code VESA suivant lors de l'achat du support de montage mural . . .

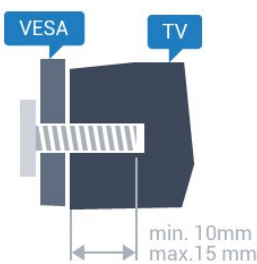

- 32PFx5500
VESA MIS-F 100x100, M4
- 40PFx5500
VESA MIS-F 200 x 200, M4
- 48PFx5500
VESA MIS-F 200 x 200, M6
- 55PFx5500
VESA MIS-F 400 x 200, M6

Préparation

Retirez d'abord les quatre vis de serrage en plastique des douilles filetées à l'arrière du téléviseur. Assurez-vous que les vis métalliques, qui servent à

monter le téléviseur sur le support compatible VESA, s'enfoncent d'environ 10 mm à l'intérieur des douilles filetées du téléviseur.

Attention

La fixation au mur du téléviseur exige des compétences spéciales et ne doit être effectuée que par du personnel qualifié. La fixation murale du téléviseur doit respecter certaines normes de sécurité liées au poids du téléviseur. Avant de choisir l'emplacement de votre téléviseur, lisez également les consignes de sécurité.

TP Vision Europe B.V. décline toute responsabilité en cas de montage inadéquat, d'accident ou de blessures lors du montage.

2.3

Conseils de placement

- Positionnez le téléviseur de sorte qu'il ne soit pas exposé aux rayons directs du soleil.
- Placez le téléviseur à une distance maximale de 15 cm du mur.
- Pour obtenir la distance de visualisation idéale, multipliez la diagonale de l'écran par 3. Lorsque vous êtes assis, vos yeux doivent être à la hauteur du centre de l'écran.

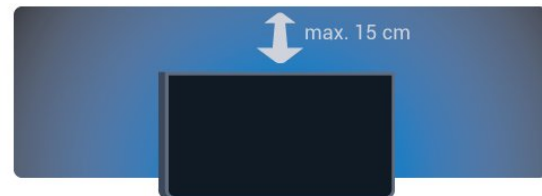

2.4

Cordon d'alimentation

- Branchez le cordon d'alimentation sur la prise **POWER** située à l'arrière du téléviseur.
- Assurez-vous que le câble d'alimentation est connecté fermement à la prise.
- Veillez à ce que la fiche du cordon d'alimentation insérée dans la prise secteur soit accessible en permanence.
- Lorsque vous débranchez le cordon d'alimentation, tirez toujours sur la fiche, et non sur le câble.

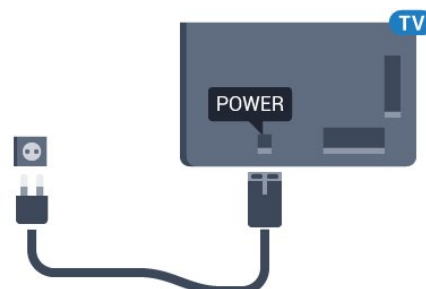

Bien que la consommation d'énergie de ce téléviseur soit très faible en mode veille, il est préférable de débrancher le cordon d'alimentation pour économiser l'énergie si vous n'utilisez pas le téléviseur pendant une période prolongée.

Pour plus d'informations sur la mise sous et hors tension du téléviseur, dans **Aide**, appuyez sur la touche de couleur **■** Mots-clés et recherchez **Mise sous tension**.

2.5

Câble d'antenne

Insérez fermement la prise de l'antenne dans la prise **Antenna** située à l'arrière du téléviseur.

Vous pouvez connecter votre propre antenne ou un signal d'antenne d'un système de distribution d'antenne. Utilisez un câble coaxial IEC de 75 ohms avec connecteur d'antenne RF.

Utilisez cette connexion d'antenne pour les signaux d'entrée DVB-T et DVB-C.

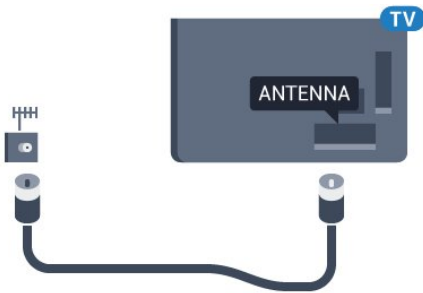

Connexion de votre téléviseur Android

Réseau et Internet

Réseau domestique

Votre téléviseur Philips Android TV doit être connecté à Internet pour vous permettre de profiter de toutes ses fonctionnalités.

Connectez le téléviseur à un réseau domestique disposant d'une connexion Internet haut débit. Vous pouvez connecter votre téléviseur sans fil ou câblé à votre routeur réseau.

Connexion au réseau

Connexion sans fil

Ce dont vous avez besoin

Pour connecter le téléviseur à Internet, via une connexion sans fil, vous avez besoin d'un routeur Wi-Fi avec une connexion Internet.

Utilisez une connexion Internet haut débit (large bande).



Connexion

Sans fil

Pour établir une connexion sans fil...

- 1 - Appuyez sur , sélectionnez **Tous les paramètres** et appuyez sur **OK**.
- 2 - Sélectionnez **Sans fil et réseaux**, puis appuyez sur **➤** (droite) pour accéder au menu.
- 3 - Sélectionnez **Filaire/Wi-Fi > Connexion au réseau**, puis appuyez sur **OK**.
- 4 - Sélectionnez **Sans fil**, puis appuyez sur **OK**.
- 5 - Dans la liste des réseaux trouvés, sélectionnez

votre réseau sans fil. Si votre réseau ne figure pas dans la liste parce que le nom de réseau est masqué (vous avez désactivé la diffusion SSID du routeur), sélectionnez **Ajouter nouveau réseau** pour entrer vous-même le nom de réseau.

6 - Selon le type de routeur, saisissez votre clé de chiffrement : WEP, WPA ou WPA2. Si vous aviez déjà introduit la clé de chiffrement pour ce réseau, vous pouvez sélectionner **OK** pour établir la connexion immédiatement.

7 - Un message s'affiche lorsque la connexion est établie.

WPS

Si votre routeur est équipé de la fonctionnalité WPS, vous pouvez vous connecter directement au routeur sans passer par la recherche de réseaux. Si des périphériques de votre réseau sans fil utilisent le système de chiffrement de sécurité WEP, vous ne pourrez pas utiliser WPS.

- 1 - Appuyez sur , sélectionnez **Tous les paramètres** et appuyez sur **OK**.
- 2 - Sélectionnez **Sans fil et réseaux**, puis appuyez sur **➤** (droite) pour accéder au menu.
- 3 - Sélectionnez **Filaire/Wi-Fi > Connexion au réseau**, puis appuyez sur **OK**.
- 4 - Sélectionnez **WPS (Configuration EasyLink)** et appuyez sur **OK**.
- 5 - Accédez au routeur, appuyez sur le bouton WPS et revenez au téléviseur dans les deux minutes.
- 6 - Sélectionnez **Connexion** pour établir la connexion.
- 7 - Un message s'affiche lorsque la connexion est établie.

WPS avec code PIN

Si votre routeur est équipé de la fonctionnalité WPS avec un code PIN, vous pouvez vous connecter directement au routeur sans passer par la recherche de réseaux. Si des périphériques de votre réseau sans fil utilisent le système de chiffrement de sécurité WEP, vous ne pourrez pas utiliser WPS.

- 1 - Appuyez sur , sélectionnez **Tous les paramètres** et appuyez sur **OK**.
- 2 - Sélectionnez **Sans fil et réseaux**, puis appuyez sur **➤** (droite) pour accéder au menu.
- 3 - Sélectionnez **Filaire/Wi-Fi > Connexion au réseau**, puis appuyez sur **OK**.
- 4 - Sélectionnez **WPS avec code PIN**, puis appuyez sur **OK**.
- 5 - Notez le code PIN à 8 chiffres qui s'affiche et saisissez-le dans le logiciel du routeur sur votre PC. Consultez le manuel du routeur pour savoir où entrer le code PIN dans le logiciel du routeur.
- 6 - Sélectionnez **Connexion** pour établir la

connexion.

7 - Un message s'affiche lorsque la connexion est établie.

Problèmes

Réseau sans fil introuvable ou perturbé

- Les fours à micro-ondes, les téléphones DECT ou autres appareils Wi-Fi 802.11b/g/n à proximité peuvent perturber le réseau sans fil.
- Assurez-vous que les pare-feux de votre réseau autorisent l'accès à la connexion sans fil du téléviseur.
- Si le réseau sans fil ne fonctionne pas correctement dans votre maison, essayez l'installation câblée du réseau.

Internet ne fonctionne pas

- Si la connexion au routeur fonctionne, vérifiez la connexion du routeur à Internet.

Le PC et la connexion Internet sont lents

- Recherchez la portée du routeur en intérieur, son débit et d'autres éléments affectant la qualité du signal dans le mode d'emploi de votre routeur sans fil.
- Une connexion Internet haut débit (large bande) est nécessaire pour le routeur.

DHCP

- Si la connexion échoue, vous pouvez vérifier le paramètre DHCP du routeur. Ce paramètre doit être réglé sur Marche.

Connexion filaire

Ce dont vous avez besoin

Pour connecter le téléviseur à Internet, vous avez besoin d'un routeur réseau avec une connexion à Internet. Utilisez une connexion Internet haut débit (large bande).

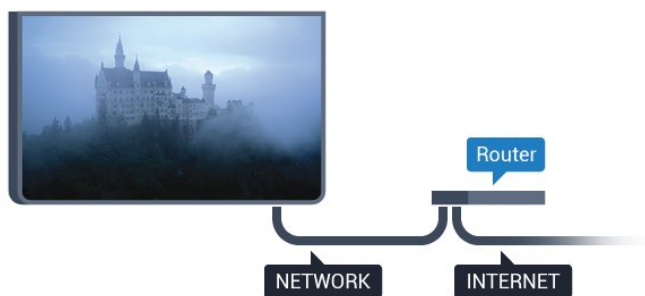

Connexion

Pour établir une connexion filaire...

- 1 - Connectez le routeur au téléviseur à l'aide d'un câble réseau (câble Ethernet**).
- 2 - Assurez-vous que le routeur est allumé.
- 3 - Appuyez sur , sélectionnez **Tous les paramètres** et appuyez sur **OK**.

4 - Sélectionnez **Sans fil et réseaux**, puis appuyez sur **➤** (droite) pour accéder au menu.

5 - Sélectionnez **Filaire/Wi-Fi > Connexion au réseau**, puis appuyez sur **OK**.

6 - Sélectionnez **Filaire** et appuyez sur **OK**. Le téléviseur recherche constamment la connexion réseau.

7 - Un message s'affiche lorsque la connexion est établie.

Si la connexion échoue, vous pouvez vérifier le paramètre DHCP du routeur. Ce paramètre doit être réglé sur Marche.

** Pour répondre aux normes CEM, utilisez un câble Ethernet blindé FTP Cat. 5E.

Paramètres réseau

Afficher les paramètres réseau

Vous pouvez voir tous les paramètres réseau en cours ici. Les adresses IP et MAC, la puissance du signal, la vitesse, la méthode de chiffrement, etc.

Pour voir les paramètres réseau actuels...

- 1 - Appuyez sur , sélectionnez **Tous les paramètres** et appuyez sur **OK**.
- 2 - Sélectionnez **Sans fil et réseaux**, puis appuyez sur **➤** (droite) pour accéder au menu.
- 3 - Sélectionnez **Filaire/Wi-Fi > Afficher les paramètres réseau** puis appuyez sur **OK**.
- 4 - Appuyez sur **◀** (gauche) à plusieurs reprises si nécessaire pour fermer le menu.

Configuration réseau

Si vous êtes un utilisateur avancé et souhaitez installer votre réseau avec une adresse IP statique, réglez le téléviseur sur **IP statique**.

Pour paramétrer le téléviseur sur IP statique...

- 1 - Appuyez sur , sélectionnez **Tous les paramètres** et appuyez sur **OK**.
- 2 - Sélectionnez **Sans fil et réseaux**, puis appuyez sur **➤** (droite) pour accéder au menu.
- 3 - Sélectionnez **Filaire/Wi-Fi > Configuration réseau**, puis appuyez sur **OK**.
- 4 - Sélectionnez **IP statique**, puis appuyez sur **OK** pour activer la **Configuration IP statique**.
- 5 - Sélectionnez **Configuration IP statique** et configurez la connexion.
- 6 - Vous pouvez régler le numéro de l'**Adresse IP**, le **masque de réseau**, la **passerelle**, **DNS 1** ou **DNS 2**.
- 7 - Appuyez sur **◀** (à gauche) à plusieurs reprises si nécessaire pour fermer le menu.

Allumer avec Wi-Fi (WoWLAN)

Vous pouvez allumer ce téléviseur à partir de votre smartphone ou tablette si le téléviseur est en veille. Le paramètre **Allumer via Wi-Fi (WoWLAN)** doit être réglé sur **Marche**.

Pour activer WoWLAN...

- 1 - Appuyez sur , sélectionnez **Tous les paramètres** et appuyez sur **OK**.
- 2 - Sélectionnez **Sans fil et réseaux**, puis appuyez sur **➤** (droite) pour accéder au menu.
- 3 - Sélectionnez **Filaire/Wi-Fi > Allumer avec Wi-Fi (WoWLAN)**, puis appuyez sur **OK**.
- 4 - Sélectionnez **Marche**, puis appuyez sur **OK**.
- 5 - Appuyez sur **◀** (à gauche) à plusieurs reprises si nécessaire pour fermer le menu.

Activer la connexion Wi-Fi

Vous pouvez activer ou désactiver la connexion Wi-Fi sur votre téléviseur.

Pour activer l'option Wi-Fi...

- 1 - Appuyez sur , sélectionnez **Tous les paramètres** et appuyez sur **OK**.
- 2 - Sélectionnez **Sans fil et réseaux**, puis appuyez sur **➤** (droite) pour accéder au menu.
- 3 - Sélectionnez **Filaire/Wi-Fi > Marche/Arrêt Wi-Fi**, puis appuyez sur **OK**.
- 4 - Sélectionnez **Marche**, puis appuyez sur **OK**.
- 5 - Appuyez sur **◀** (à gauche) à plusieurs reprises si nécessaire pour fermer le menu.

Digital Media Renderer - DMR

Si vos fichiers multimédias ne peuvent pas être lus sur votre téléviseur, assurez-vous que l'option Digital Media Renderer est activée. Par défaut, DMR est activé.

Pour activer l'option DMR...

- 1 - Appuyez sur , sélectionnez **Tous les paramètres** et appuyez sur **OK**.
- 2 - Sélectionnez **Sans fil et réseaux**, puis appuyez sur **➤** (droite) pour accéder au menu.
- 3 - Sélectionnez **Filaire/Wi-Fi > Digital Media Renderer - DMR**, puis appuyez sur **OK**.
- 4 - Sélectionnez **Marche**, puis appuyez sur **OK**.
- 5 - Appuyez sur **◀** (à gauche) à plusieurs reprises si nécessaire pour fermer le menu.

Activer la technologie Wi-Fi Miracast

Activer Wi-Fi Miracast pour partager l'écran de votre smartphone, tablette ou ordinateur sur le téléviseur.

Pour activer la technologie Miracast...

- 1 - Appuyez sur , sélectionnez **Tous les paramètres** et appuyez sur **OK**.
- 2 - Sélectionnez **Sans fil et réseaux**, puis appuyez sur **➤** (droite) pour accéder au menu.
- 3 - Sélectionnez **Filaire/Wi-Fi > Wi-Fi Miracast**, puis appuyez sur **OK**.
- 4 - Sélectionnez **Marche**, puis appuyez sur **OK**.
- 5 - Appuyez sur **◀** (à gauche) à plusieurs reprises si nécessaire pour fermer le menu.

Pour plus d'informations, dans **Aide**, appuyez sur la touche de couleur  **Mots-clés** et recherchez **Miracast™**, **activer**.

Effacer les connexions Wi-Fi Miracast

Effacer la liste d'appareils connectés et bloqués qui sont utilisés avec Miracast.

Pour effacer les connexions Miracast...

- 1 - Appuyez sur , sélectionnez **Tous les paramètres** et appuyez sur **OK**.
- 2 - Sélectionnez **Sans fil et réseaux**, puis appuyez sur **➤** (droite) pour accéder au menu.
- 3 - Sélectionnez **Filaire/Wi-Fi > Connexions Wi-Fi Miracast**, puis appuyez sur **OK**.
- 4 - Sélectionnez **Tout effacer**, puis appuyez sur **OK**.
- 5 - Appuyez sur **◀** (à gauche) à plusieurs reprises si nécessaire pour fermer le menu.

Wi-Fi Smart Screen

Pour regarder des chaînes de télévision numériques sur votre smartphone ou tablette grâce à l'application Philips TV Remote, vous devez activer la fonction Wi-Fi Smart Screen. Il se peut que certaines chaînes cryptées ne soient pas disponibles sur votre périphérique mobile.

Pour activer Wi-Fi Smart Screen...

- 1 - Appuyez sur , sélectionnez **Tous les paramètres** et appuyez sur **OK**.
- 2 - Sélectionnez **Sans fil et réseaux**, puis appuyez sur **➤** (droite) pour accéder au menu.
- 3 - Sélectionnez **Filaire/Wi-Fi > Wi-Fi Smart Screen**, puis appuyez sur **OK**.
- 4 - Sélectionnez **Marche**, puis appuyez sur **OK**.
- 5 - Appuyez sur **◀** (à gauche) à plusieurs reprises si nécessaire pour fermer le menu.

Nom du réseau TV

Si votre réseau domestique comporte plusieurs téléviseurs, vous pouvez attribuer un nom unique à cet appareil.

Pour renommer le téléviseur...

- 1 - Appuyez sur , sélectionnez **Tous les**

paramètres et appuyez sur **OK**.

2 - Sélectionnez **Sans fil et réseaux**, puis appuyez sur **➤** (droite) pour accéder au menu.

3 - Sélectionnez **Filaire/Wi-Fi > Nom du réseau TV**, puis appuyez sur **OK**.

4 - Saisissez le nom à l'aide du clavier virtuel ou du clavier de la télécommande (si disponible).

5 - Sélectionnez **✓** pour confirmer la modification.

6 - Appuyez sur **◀** (à gauche) à plusieurs reprises si nécessaire pour fermer le menu.

Effacer mémoire Internet

En sélectionnant **Effacer mémoire Internet**, vous pouvez effacer tous les fichiers Internet et identifiants stockés sur votre téléviseur, tels que les mots de passe, les cookies et l'historique.

Pour effacer la mémoire Internet...

1 - Appuyez sur **⚙️**, sélectionnez **Tous les paramètres** et appuyez sur **OK**.

2 - Sélectionnez **Sans fil et réseaux**, puis appuyez sur **➤** (droite) pour accéder au menu.

3 - Sélectionnez **Filaire/Wi-Fi > Effacer mémoire Internet**, puis appuyez sur **OK**.

4 - Sélectionnez **OK** pour confirmer.

5 - Appuyez sur **◀** (à gauche) à plusieurs reprises si nécessaire pour fermer le menu.

Partage de fichiers

Le téléviseur peut se connecter à d'autres périphériques de votre réseau sans fil, par exemple votre ordinateur ou votre smartphone. Vous pouvez utiliser un ordinateur équipé de Microsoft Windows ou Apple OS X.

Sur ce téléviseur, vous pouvez ouvrir les photos, vidéos et fichiers musicaux stockés sur votre ordinateur.

3.2

Compte Google

Se connecter

Pour bénéficier de toutes les fonctionnalités de votre téléviseur Philips Android TV, vous pouvez vous connecter à Google à l'aide de votre Compte Google.

En vous identifiant, vous pourrez jouer à vos jeux préférés sur votre téléphone, votre tablette et votre téléviseur. Vous bénéficierez également de conseils personnalisés en matière de vidéo et de musique sur l'écran d'accueil de votre téléviseur, ainsi que d'un accès à YouTube, Google Play et autres applications.

Se connecter

Utilisez votre **Compte Google** pour vous connecter à Google sur votre téléviseur. Un Compte Google se compose d'une adresse de messagerie et d'un mot de passe. Si vous ne possédez pas encore de Compte Google, utilisez votre ordinateur ou votre tablette pour en créer un (accounts.google.com). Pour jouer à des jeux vidéo à l'aide de Google Play, vous devez disposer d'un profil Google+. Si vous ne vous êtes pas connecté lors de la première installation du téléviseur, vous pouvez le faire plus tard.

Pour vous connecter après avoir réalisé l'installation du téléviseur...

1 - Appuyez sur **⚙️**, sélectionnez **Tous les paramètres** et appuyez sur **OK**.

2 - Sélectionnez **Paramètres Android** et appuyez sur **OK**.

3 - Appuyez sur **▼** (bas), sélectionnez **Personnel > Ajouter un compte** et appuyez sur **OK**.

4 - Appuyez sur **OK** lors de l'IDENTIFICATION.

5 - À l'aide du clavier de télécommande, saisissez votre adresse e-mail, puis appuyez sur la petite touche **OK** sur la droite du clavier.

6 - Saisissez votre mot de passe, puis appuyez sur la même touche **OK** pour vous connecter.

7 - Appuyez sur **◀** (à gauche) à plusieurs reprises si nécessaire pour fermer le menu.

Si vous souhaitez vous connecter à l'aide d'un autre Compte Google, déconnectez-vous d'abord, puis connectez-vous à l'aide de l'autre compte.

Paramètres Android

Vous pouvez régler ou visualiser plusieurs paramètres ou informations Android spécifiques. Vous pouvez trouver la liste des applications installées sur votre téléviseur ainsi que l'espace de stockage qu'elles nécessitent. Vous pouvez régler la langue que vous souhaitez utiliser pour vos recherches vocales. Vous pouvez configurer le clavier virtuel ou permettre aux applications d'utiliser vos données d'emplacement. Explorez les différents paramètres Android. Vous pouvez vous rendre sur www.support.google.com/androidtv pour plus de renseignements sur ces paramètres.

Pour ouvrir ces paramètres...

1 - Appuyez sur **⚙️**, sélectionnez **Tous les paramètres** et appuyez sur **OK**.

2 - Sélectionnez **Paramètres Android** et appuyez sur **OK**.

3 - Explorez les différents paramètres Android.

4 - Appuyez sur **← BACK** si nécessaire pour fermer le menu.

Galerie d'applications Philips

Applications Philips

Connectez le téléviseur à Internet pour bénéficier d'applications sélectionnées par Philips. Ces applications sont conçues spécifiquement pour les téléviseurs. La **Galerie d'applications Philips** propose une large gamme d'applications diverses. Pour certains pays, vous pouvez installer des applications de services de location vidéo locales ou de chaînes de télévision de votre pays. Ces dernières peuvent offrir des services de télévision en différé.



La gamme d'applications de la Galerie d'applications Philips peut varier en fonction des pays ou des régions.

Certaines applications de la Galerie d'applications sont préinstallées sur votre téléviseur. Pour installer d'autres applications à partir de la Galerie d'applications, vous devrez accepter les Conditions d'utilisation. Vous pouvez régler les Paramètres de confidentialité en fonction de vos préférences.

Conditions d'utilisation

Pour installer et utiliser les applications de la Galerie d'applications Philips, vous devez accepter les Conditions d'utilisation. Si vous n'avez pas accepté ces conditions lors de la première installation du téléviseur, vous pourrez toujours les accepter plus tard. Dès que vous acceptez les Conditions d'utilisation, certaines applications deviennent disponibles et vous pouvez parcourir la Galerie d'applications Philips pour installer d'autres applications.

Pour accepter les Conditions d'utilisation après avoir effectué l'installation du téléviseur...



- 1 - Appuyez sur  HOME, sélectionnez **Collection Philips > Galerie d'applications** et appuyez sur **OK** pour ouvrir la Galerie d'applications.
- 2 - Vous pouvez sélectionner **Conditions d'utilisation**, puis appuyer sur **OK** pour les consulter.
- 3 - Sélectionnez **Accepter**, puis appuyez sur **OK**. Vous ne pouvez pas revenir sur votre acceptation des conditions.
- 4 - Appuyez sur  BACK pour fermer le menu.

Paramètres de confidentialité

Vous pouvez régler certains paramètres de sécurité pour les applications de la Galerie d'applications Philips.

- Vous pouvez autoriser l'envoi de statistiques techniques à Philips.
- Vous pouvez autoriser les recommandations personnelles.
- Vous pouvez autoriser les cookies.
- Vous pouvez activer la Sécurité Enfant pour les applications notées 18+.

Pour régler les paramètres de confidentialité de la Galerie d'applications Philips...

- 1 - Appuyez sur  HOME, sélectionnez **Collection Philips > Galerie d'applications**, puis appuyez sur **OK** pour ouvrir la Galerie d'applications.
- 2 - Vous pouvez sélectionner **Politique de confidentialité**, puis appuyer sur **OK** pour la consulter.
- 3 - Sélectionnez **Accepter**, puis appuyez sur **OK**. Vous ne pouvez pas revenir sur votre acceptation des conditions.
- 4 - Appuyez sur  BACK pour fermer le menu.

Connexion de périphériques

À propos des connexions

Guide de connectivité

Connectez toujours un périphérique au téléviseur avec la meilleure qualité de connexion disponible. Utilisez également des câbles de bonne qualité afin de garantir un bon transfert des images et du son.

Lorsque vous connectez un appareil, le téléviseur reconnaît son type et lui attribue un nom approprié. Vous pouvez modifier le nom si vous le souhaitez. Si un nom approprié a été défini pour un appareil, le téléviseur applique automatiquement les paramètres TV adaptés lorsque vous basculez sur cet appareil dans le menu Sources.

Si vous avez besoin d'aide pour connecter plusieurs périphériques au téléviseur, vous pouvez consulter le Guide de connexion TV Philips. Ce guide fournit des informations sur les connexions et les câbles à utiliser.

Rendez-vous sur le site www.connectivityguide.philips.com

Port antenne

Si vous possédez un décodeur (récepteur numérique) ou un enregistreur, connectez les câbles d'antenne de manière à ce que le signal d'antenne passe par le décodeur et/ou l'enregistreur avant d'atteindre le téléviseur. De cette façon, l'antenne et le décodeur peuvent envoyer les éventuelles chaînes supplémentaires vers l'enregistreur pour enregistrement.

Ports HDMI

Qualité HDMI

La connexion HDMI offre une qualité d'image et de son optimale. Le câble HDMI combine les signaux vidéo et audio. Utilisez un câble HDMI pour les signaux du téléviseur.

Pour un transfert optimal des signaux, utilisez un câble HDMI haute vitesse de moins de 5 m.

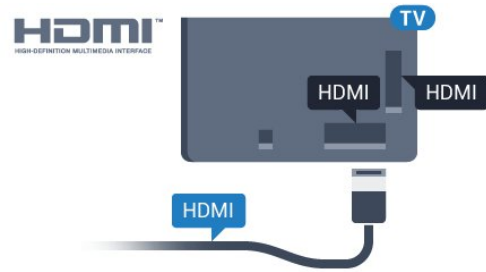

Protection contre la copie

Les câbles HDMI prennent en charge la norme HDCP (High-Bandwidth Digital Contents Protection). La HDCP est un signal de protection contre la copie empêchant la copie des contenus de DVD ou disques Blu-ray. Elle est également appelée DRM (Digital Rights Management).

HDMI ARC

Toutes les prises HDMI du téléviseur sont dotées de la fonctionnalité **HDMI ARC** (Audio Return Channel).

Si le périphérique, généralement un système Home Cinéma, est également pourvu d'une prise HDMI ARC, connectez-le à l'une des prises HDMI de ce téléviseur. Avec la connexion HDMI ARC, vous n'avez pas besoin de connecter de câble audio supplémentaire pour la transmission du son accompagnant l'image TV vers le Home Cinéma. La connexion HDMI ARC combine les deux signaux.

Vous pouvez utiliser n'importe quelle prise HDMI de ce téléviseur pour connecter le Home Cinéma, mais l'ARC est disponible uniquement pour 1 périphérique/connexion à la fois.

HDMI MHL

Avec **HDMI MHL**, vous pouvez envoyer ce que vous voyez sur votre smartphone ou tablette Android vers un écran de télévision.

La connexion **HDMI 4** sur ce téléviseur intègre la **MHL 2.0** (lien haute définition mobile).

Cette connexion filaire offre une excellente stabilité et une large bande passante, une faible latence, aucunes interférences dues à la connexion sans fil et une reproduction sonore de bonne qualité. En plus de cela, la connexion MHL recharge la batterie de votre smartphone ou tablette. Bien que connecté, votre appareil mobile n'est pas en charge lorsque le téléviseur est en mode veille.

Renseignez-vous sur le câble Passive MHL le plus adapté à votre appareil mobile. En particulier, avec le connecteur HDMI pour le téléviseur d'un côté, le type de connecteur dont vous avez besoin pour vous connecter à votre smartphone ou tablette.

MHL, Mobile High-Definition Link et le logo MHL

sont des marques commerciales ou déposées de MHL, LLC.

HDMI CEC - EasyLink

EasyLink

La connexion HDMI offre une qualité d'image et de son optimale. Le câble HDMI combine les signaux vidéo et audio. Utilisez un câble HDMI pour les signaux TV haute définition (HD). Pour un transfert optimal des signaux, utilisez un câble HDMI haute vitesse de moins de 5 m.

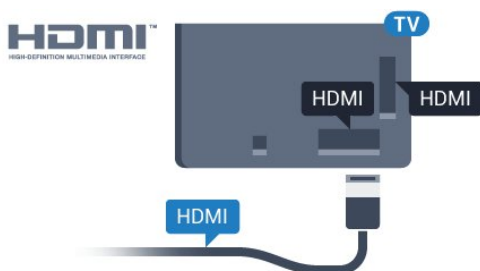

EasyLink HDMI CEC

Si vos périphériques sont connectés via HDMI et sont dotés d'EasyLink, vous pouvez les commander à l'aide de la télécommande du téléviseur. L'option EasyLink HDMI CEC doit être activée sur le téléviseur et le périphérique connecté.

Grâce à EasyLink, vous pouvez commander un périphérique connecté à l'aide de la télécommande du téléviseur. EasyLink utilise le protocole HDMI CEC (Consumer Electronics Control) pour communiquer avec les périphériques connectés. Ces derniers doivent prendre en charge le protocole HDMI CEC et doivent être connectés via une prise HDMI.

Configuration EasyLink

La fonction EasyLink est activée par défaut sur le téléviseur. Assurez-vous que tous les paramètres HDMI CEC sont correctement configurés sur les périphériques EasyLink connectés. Il se peut qu'EasyLink ne fonctionne pas avec les périphériques d'autres marques.

HDMI CEC et les marques tierces

Le nom donné à la fonctionnalité HDMI CEC peut varier en fonction de la marque : En voici quelques exemples : Anynet, Aquos Link, Bravia Theatre Sync, Kuro Link, Simplink et Viera Link. Toutes les marques ne sont pas pleinement compatibles avec EasyLink.

Les marques HDMI CEC données en exemple sont la propriété de leur détenteur respectif.

Commande des périphériques

Pour commander un périphérique connecté via HDMI et configuré avec EasyLink, sélectionnez le périphérique ou son activité dans la liste des connexions TV. Appuyez sur **SOURCES**, sélectionnez un périphérique connecté via une prise HDMI et appuyez sur **OK**.

Une fois le périphérique sélectionné, vous pouvez utiliser la télécommande du téléviseur pour commander le périphérique. Toutefois, les touches **HOME** et **OPTIONS**, ainsi que certaines touches TV, ne sont pas reliées au périphérique.

Si la touche dont vous avez besoin n'est pas sur la télécommande du téléviseur, vous pouvez sélectionner la touche dans le menu Options. Appuyez sur **OPTIONS** et sélectionnez **Commandes** dans la barre de menu. Sur l'écran, sélectionnez la touche de périphérique souhaitée et appuyez sur **OK**.

Il se peut que certaines touches très spécifiques ne soient pas disponibles dans le menu Commandes.

Seuls les périphériques prenant en charge la fonction de **Télécommande EasyLink** répondront à la télécommande du téléviseur.

Activation/désactivation d'EasyLink

Vous pouvez activer ou désactiver EasyLink. Les paramètres EasyLink sont activés par défaut sur votre téléviseur.

Pour désactiver entièrement EasyLink...

- 1 - Appuyez sur **⚙**, sélectionnez **Tous les paramètres** et appuyez sur **OK**.
- 2 - Sélectionnez **Paramètres généraux**, puis appuyez sur **➤** (droit) pour accéder au menu.
- 3 - Sélectionnez **EasyLink**, appuyez sur **➤** (droite), puis sélectionnez une nouvelle fois **EasyLink**.
- 4 - Sélectionnez **Arrêt**.
- 5 - Appuyez sur **⬅** (à gauche) à plusieurs reprises si nécessaire pour fermer le menu.

Télécommande EasyLink

Si vous voulez que des périphériques communiquent, mais ne souhaitez pas les commander à l'aide de la télécommande du téléviseur, vous pouvez désactiver la commande à distance d'EasyLink séparément.

Pour activer ou désactiver la télécommande EasyLink...

- 1 - Appuyez sur **⚙**, sélectionnez **Tous les paramètres** et appuyez sur **OK**.
- 2 - Sélectionnez **Paramètres généraux**, puis appuyez sur **➤** (droit) pour accéder au menu.

- 3 - Sélectionnez **EasyLink > Télécommande EasyLink**, puis appuyez sur **OK**.
- 4 - Sélectionnez **Marche** ou **Arrêt** et appuyez sur **OK**.
- 5 - Appuyez sur **<** (à gauche) à plusieurs reprises si nécessaire pour fermer le menu.

DVI-HDMI

Si vous possédez un appareil qui dispose uniquement d'une prise DVI, vous pouvez connecter l'appareil à une des prises **HDMI** à l'aide d'un adaptateur DVI-HDMI.

Si votre appareil dispose uniquement d'une prise DVI, utilisez un adaptateur DVI-HDMI. Utilisez l'une des prises HDMI et ajoutez un câble audio G/D (mini-jack 3,5 mm) à la prise Audio In située à l'arrière du téléviseur pour le son.

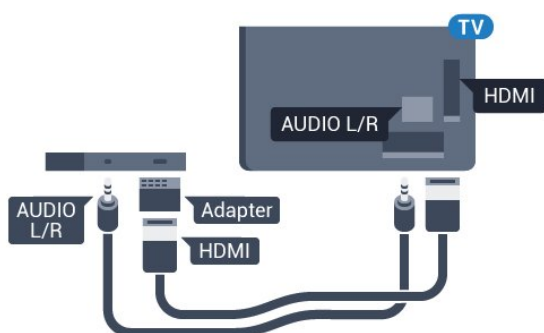

Protection contre la copie

Les câbles DVI et HDMI prennent en charge la norme HDCP (High-Bandwidth Digital Contents Protection). La HDCP est un signal de protection contre la copie empêchant la copie des contenus de DVD ou disques Blu-ray. Elle est également appelée DRM (Digital Rights Management).

Y Pb Pr - Composante

La connexion vidéo composante YPbPr est une connexion de haute qualité.

Elle peut être utilisée pour les signaux TV haute définition (HD). Outre les signaux Y, Pb et Pr, ajoutez les signaux audio gauche et droite pour le son.

Insérez les fiches dans les prises YUV (verte, bleue, rouge) de même couleur.

Utilisez un câble audio G/D cinch si votre périphérique dispose également du son.

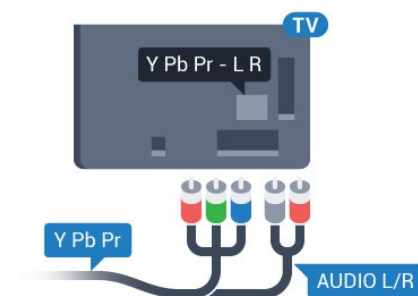

Péritel

SCART (péritel) est une connexion de bonne qualité.

Elle peut être utilisée pour les signaux vidéo CVBS et RVB, mais pas pour les signaux TV haute définition (HD). La connexion péritel combine les signaux vidéo et audio. Elle prend également en charge la lecture NTSC.

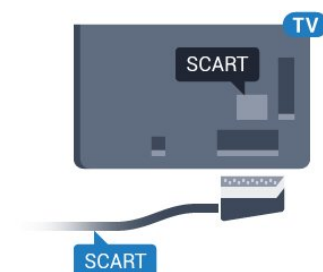

Sortie audio - optique

La sortie audio optique est une connexion audio de haute qualité.

Cette connexion optique peut prendre en charge des canaux audio 5 enceintes. Si votre périphérique, généralement un système Home Cinéma, n'est pas pourvu de prise HDMI ARC, vous pouvez utiliser l'entrée audio optique du système Home Cinéma. La sortie audio optique enverra le son du téléviseur vers le système Home Cinéma.

Vous pouvez définir le type de signal de sortie audio afin qu'il réponde aux fonctionnalités audio de votre système Home Cinéma.

Pour plus d'informations, dans **Aide**, appuyez sur la touche de couleur **— Mots-clés** et recherchez **Paramètres de sortie audio**.

Si le son et l'image à l'écran ne sont pas synchronisés, vous pouvez régler la synchronisation son et image. Pour plus d'informations, dans **Aide**, appuyez sur la touche de couleur **— Mots-clés** et recherchez **Synchronisation audio-vidéo**.

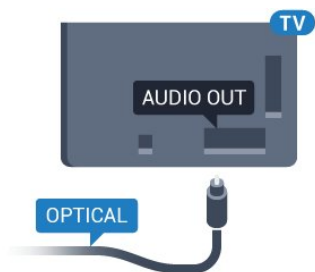

4.2

CAM avec carte à puce - CI+

CI+

Ce téléviseur prend en charge le module CI+.

Avec CI+, vous pouvez regarder des programmes HD de haute qualité, tels que films et événements sportifs, proposés par les opérateurs TV numériques de votre région. Ces programmes sont cryptés par l'opérateur TV et décryptés au moyen d'un module CI+ prépayé.

Les opérateurs TV numériques fournissent un module CI+ (Conditional Access Module - CAM), accompagné d'une carte à puce, lorsque vous vous abonnez à leurs programmes premium. Ceux-ci présentent un niveau élevé de protection contre la copie.

Contactez un opérateur de chaînes TV numériques pour plus d'informations sur les conditions générales.



Carte à puce

Les opérateurs TV numériques fournissent un module CI+ (Conditional Access Module - CAM), accompagné d'une carte à puce, lorsque vous vous abonnez à leurs programmes premium.

Insérez la carte à puce dans le module CAM. Reportez-vous aux instructions fournies par l'opérateur.

Pour insérer le module CAM dans le téléviseur...

- 1 - Le mode d'insertion adéquat est indiqué sur le module CAM. Une insertion incorrecte peut endommager le module CAM et le téléviseur.
- 2 - Lorsque vous regardez l'arrière du téléviseur, la face avant du module CAM face à vous, insérez délicatement le module CAM dans la fente **COMMON INTERFACE**.

- 3 - Poussez le module CAM aussi loin que possible. Laissez-le dans la fente en permanence.

Lorsque vous allumez le téléviseur, l'activation du module CAM peut prendre quelques minutes. Si un module CAM est inséré et l'abonnement payé (les méthodes d'abonnement peuvent varier), vous pouvez regarder les chaînes cryptées prises en charge par la carte à puce CAM.

Le module CAM et la carte à puce sont destinés exclusivement à votre téléviseur. Si vous retirez le module CAM, vous ne pourrez plus regarder les chaînes cryptées prises en charge par le module CAM.

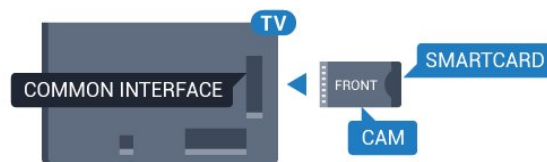

Mots de passe et codes PIN

Sur certains modules CAM, vous devez saisir un code PIN pour pouvoir regarder les chaînes. Lorsque vous réglez le code PIN du module CAM, nous vous recommandons d'utiliser le même code que pour déverrouiller le téléviseur.

Pour définir le code PIN du module CAM...

- 1 - Appuyez sur **SOURCES**.
- 2 - Sélectionnez le type de chaîne pour lequel vous utilisez le module CAM.
- 3 - Appuyez sur **OPTIONS**, puis sélectionnez **Interface commune**.
- 4 - Sélectionnez l'opérateur TV du CAM. Les écrans suivants proviennent de l'opérateur de télévision. Suivez les instructions à l'écran pour rechercher le paramétrage de code PIN.

4.3

Récepteur - Décodeur

Décodeur câble

Utilisez 2 câbles d'antenne pour connecter l'antenne au décodeur (récepteur numérique) et au téléviseur.

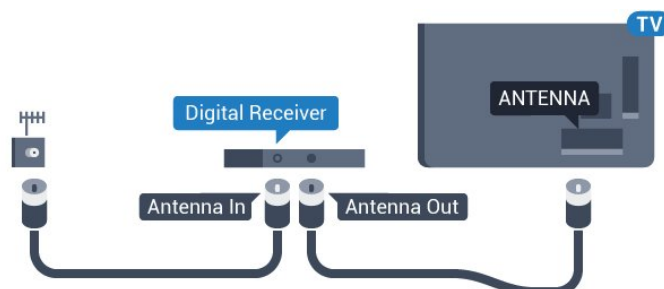

Parallèlement aux connexions d'antenne, ajoutez un câble HDMI pour connecter le décodeur au téléviseur. Vous pouvez aussi utiliser un câble péritel si le décodeur n'est pas équipé de prise HDMI.

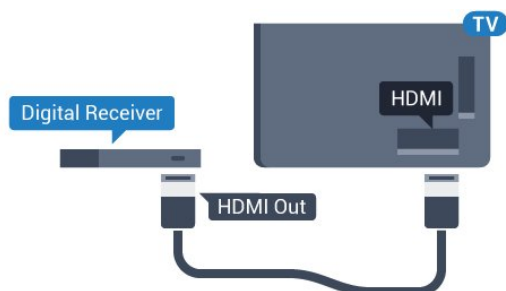

Temporisateur d'arrêt

Désactivez le minuteur automatique si vous utilisez uniquement la télécommande du décodeur. Désactivez ce minuteur afin d'éviter que le téléviseur ne s'éteigne automatiquement au bout de quatre heures si vous n'appuyez sur aucune touche de la télécommande du téléviseur.

Pour plus d'informations, dans Aide, appuyez sur la touche de couleur **■** Mots-clés et recherchez **Temporisateur d'arrêt** pour plus d'informations.

Tuner satellite

Connectez le câble d'antenne au récepteur satellite.

Parallèlement à la connexion de l'antenne, ajoutez un câble HDMI pour connecter le périphérique au téléviseur.

Vous pouvez aussi utiliser un câble péritel si le périphérique n'est pas pourvu de prise HDMI.

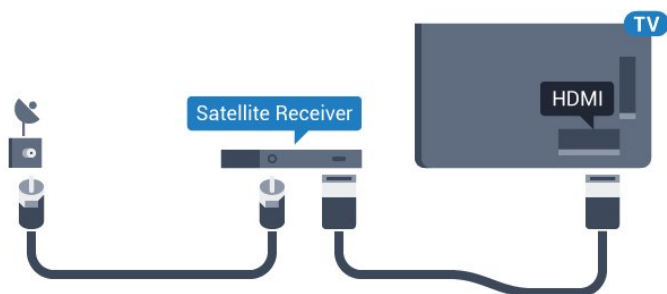

Temporisateur d'arrêt

Désactivez le minuteur automatique si vous utilisez uniquement la télécommande du décodeur. Désactivez ce minuteur afin d'éviter que le téléviseur ne s'éteigne automatiquement au bout de quatre heures si vous n'appuyez sur aucune touche de la télécommande du téléviseur.

Pour plus d'informations, dans Aide, appuyez sur la touche de couleur **■** Mots-clés et recherchez **Temporisateur d'arrêt** pour plus d'informations.

4.4

Système Home Cinéma

Connecter avec HDMI ARC

Utilisez un câble HDMI pour connecter un système Home Cinéma au téléviseur. Vous pouvez connecter un Home Cinéma SoundBar Philips ou un Home Cinéma avec un lecteur de disques intégré.

HDMI ARC

Si votre système Home Cinéma est doté d'une connexion HDMI ARC, vous pouvez le raccorder au téléviseur à l'aide de l'une des prises HDMI. Avec HDMI ARC, vous n'avez pas besoin de connecter de câble audio supplémentaire. La connexion HDMI ARC combine les deux signaux.

Toutes les prises HDMI du téléviseur peuvent offrir le signal Audio Return Channel (ARC). Mais dès que vous connectez le système Home Cinéma, le téléviseur ne peut envoyer le signal ARC que vers cette prise HDMI.

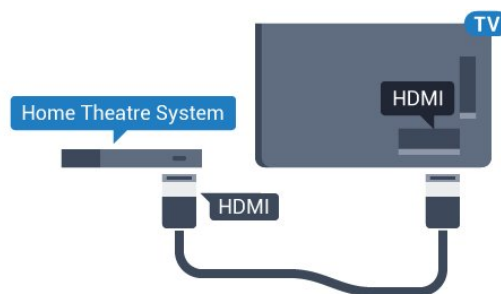

Synchronisation audio-vidéo (synchro)

Si le son n'est pas synchronisé avec la vidéo à l'écran, la plupart des Home Cinéma avec lecteur de disque vous permettent de définir un temps de décalage.

Pour plus d'informations, dans Aide, appuyez sur la touche de couleur **■** Mots-clés et recherchez **Synchronisation audio-vidéo**.

Connecter avec HDMI

Utilisez un câble HDMI pour connecter un système Home Cinéma au téléviseur. Vous pouvez connecter un Home Cinéma SoundBar Philips ou un Home Cinéma avec un lecteur de disques intégré.

Si le système Home Cinéma n'est pas équipé de prise HDMI ARC, ajoutez un câble audio optique (Toslink) pour transmettre le son accompagnant l'image TV vers le système Home Cinéma.

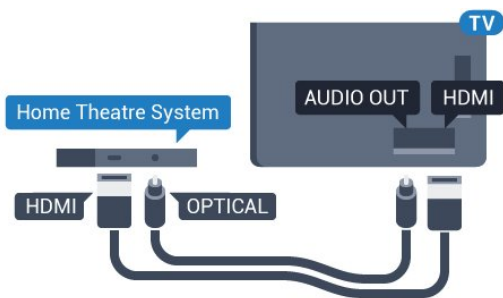

Synchronisation audio-vidéo (synchro)

Si le son n'est pas synchronisé avec la vidéo à l'écran, la plupart des Home Cinéma avec lecteur de disque vous permettent de définir un temps de décalage.

Pour plus d'informations, dans Aide, appuyez sur la touche de couleur **■** Mots-clés et recherchez Synchronisation audio-vidéo.

Paramètres de sortie audio

Retard de la sortie audio

Lorsqu'un Home Cinéma est connecté au téléviseur, l'image du téléviseur et le son du Home Cinéma doivent être synchronisés.

Synchronisation audio-vidéo automatique

Sur les systèmes Home Cinéma Philips récents, la synchronisation audio-vidéo est automatique et toujours correcte.

Décalage de la synchronisation audio

Sur d'autres systèmes Home Cinéma, vous devrez peut-être régler le décalage de la synchronisation audio afin de synchroniser l'audio et la vidéo. Sur le système Home Cinéma, augmentez le décalage jusqu'à ce que l'image corresponde au son. Un décalage de 180 ms peut être nécessaire. Lisez le mode d'emploi du système Home Cinéma. Si vous définissez un décalage sur le système Home Cinéma, vous devez désactiver l'option Retard de la sortie audio sur le téléviseur.

Pour désactiver l'option Retard de la sortie audio...

- 1 - Appuyez sur **⚙**, sélectionnez **Tous les paramètres** et appuyez sur **OK**.
- 2 - Sélectionnez **Son**, puis appuyez sur **➤** (droit) pour accéder au menu.
- 3 - Sélectionnez **Avancé >** **Retard de la sortie audio**, puis appuyez sur **OK**.
- 4 - Sélectionnez **Arrêt**.
- 5 - Appuyez sur **◀** (à gauche) à plusieurs reprises si nécessaire pour fermer le menu.

Décalage de la sortie audio

Si vous ne parvenez pas à définir un décalage sur le système Home Cinéma, vous pouvez régler le téléviseur pour qu'il synchronise le son. Vous pouvez définir un décalage qui compense le temps nécessaire au système Home Cinéma pour traiter le son de l'image TV. Vous pouvez régler le décalage par incréments de 5 ms. Le réglage maximum est de -60 ms.

L'option **Retard de la sortie audio** doit être activée.

Pour synchroniser le son sur le téléviseur...

- 1 - Appuyez sur **⚙**, sélectionnez **Tous les paramètres** et appuyez sur **OK**.
- 2 - Sélectionnez **Son**, puis appuyez sur **➤** (droit) pour accéder au menu.
- 3 - Sélectionnez **Avancé >** **Décalage de la sortie audio**, puis appuyez sur **OK**.
- 4 - Utilisez la barre du curseur pour définir le décalage audio et appuyez sur **OK**.
- 5 - Appuyez sur **◀** (à gauche) à plusieurs reprises si nécessaire pour fermer le menu.

Format sortie audio

Si vous possédez un système Home Cinéma avec des fonctionnalités de traitement de son multicanal comme Dolby Digital, DTS® ou similaire, réglez l'option Format sortie audio sur Multicanal. Avec Multicanal, le téléviseur peut transmettre le signal audio multicanal compressé d'une chaîne TV ou d'un lecteur connecté vers le système Home Cinéma. Si vous possédez un système Home Cinéma sans fonctionnalité de traitement de son multicanal, sélectionnez Stéréo.

Pour configurer le **Format sortie audio**...

- 1 - Appuyez sur **⚙**, sélectionnez **Tous les paramètres** et appuyez sur **OK**.
- 2 - Sélectionnez **Son**, puis appuyez sur **➤** (droit) pour accéder au menu.
- 3 - Sélectionnez **Avancé >** **Format sortie audio**, puis appuyez sur **OK**.
- 4 - Sélectionnez **Multicanal** ou **Stéréo (non compressé)**, puis appuyez sur **OK**.
- 5 - Appuyez sur **◀** (à gauche) à plusieurs reprises si nécessaire pour fermer le menu.

Réglage sortie audio

Utilisez l'option Réglage sortie audio pour faire correspondre les volumes du téléviseur et du système Home Cinéma lorsque vous passez de l'un à l'autre. Les différences de volume peuvent être dues à des traitements du son différents.

Pour régler la différence de volume...

- 1 - Appuyez sur , sélectionnez **Tous les paramètres** et appuyez sur **OK**.
- 2 - Sélectionnez **Son**, puis appuyez sur **➤** (droit) pour accéder au menu.
- 3 - Sélectionnez **Avancé > Réglage sortie audio**, puis appuyez sur **OK**.
- 4 - Sélectionnez **Plus**, **Moyenne**, ou **Moins**, puis appuyez sur **OK**.

5 - Si la différence de volume est élevée, sélectionnez **Plus**. Si la différence de volume est faible, sélectionnez **Moins**.

- 6 - Appuyez sur **◀** (à gauche) à plusieurs reprises si nécessaire pour fermer le menu.

L'option Réglage sortie audio affecte les signaux audio Sortie audio - Optique et HDMI ARC.

Problèmes avec le son du système Home Cinéma

Son avec bruit intense

Si vous regardez une vidéo à partir d'une clé USB insérée ou d'un ordinateur connecté, il est possible que le son de votre système Home Cinéma soit dénaturé. Cette situation se produit lorsque le fichier audio ou vidéo est associé à un son DTS, mais que le système Home Cinéma n'est pas équipé d'une fonctionnalité de traitement du son DTS. Vous pouvez résoudre cela en réglant l'option **Format sortie audio** du téléviseur sur **Stéréo (non compressé)**.

Appuyez sur  pour accéder à **Tous les paramètres > Son > Avancé > Format sortie audio**.

Pas de son

Si vous ne parvenez pas à entendre le son du téléviseur sur votre système Home Cinéma, vérifiez si vous avez branché le câble HDMI à une prise **HDMI ARC** du système Home Cinéma. Toutes les prises HDMI du téléviseur sont des prises HDMI ARC.

4.5

Smartphones et tablettes

Pour connecter un smartphone ou une tablette au téléviseur, vous pouvez utiliser une connexion câblée ou sans fil.

Sans fil

Pour une connexion sans fil sur votre smartphone ou tablette, téléchargez l'application Philips TV Remote à partir de votre boutique d'applications favorite.

Filaire

Pour une connexion filaire, utilisez la sortie HDMI 4 MHL à l'arrière du téléviseur. Dans l'**Aide**, appuyez sur la touche de couleur  **Mots-clés** et recherchez **HDMI MHL** pour plus d'informations.

4.6

Lecteur de disques Blu-ray

Utilisez un câble HDMI haute vitesse pour connecter le lecteur de disques Blu-ray au téléviseur.

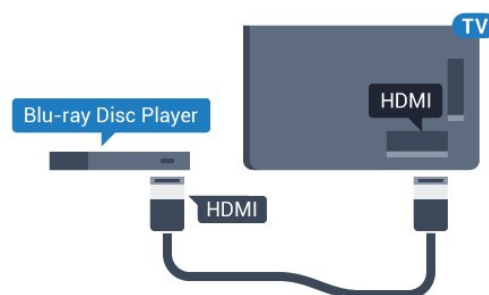

Si le lecteur de disques Blu-ray est doté d'une connexion EasyLink HDMI CEC, vous pouvez commander le lecteur à l'aide de la télécommande du téléviseur.

4.7

Lecteur DVD

Utilisez un câble HDMI pour connecter le lecteur DVD au téléviseur.

Vous pouvez aussi utiliser un câble péritel si le périphérique n'est pas pourvu de prise HDMI.

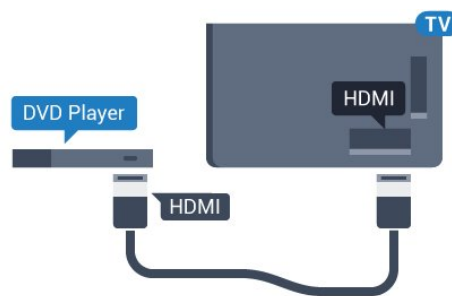

Si le lecteur DVD est connecté via HDMI et qu'il est équipé d'une connexion EasyLink CEC, vous pouvez le commander à l'aide de la télécommande du téléviseur.

Pour plus d'informations sur EasyLink, dans **Aide**, appuyez sur la touche de couleur  **Mots-clés** et recherchez **EasyLink HDMI CEC**.

Bluetooth : enceintes et manettes de jeu

Ce dont vous avez besoin

Vous pouvez connecter un appareil sans fil doté de Bluetooth® à ce téléviseur : une enceinte sans fil, un caisson de basses, une barre de son ou un casque. Vous pouvez également connecter une manette de jeu sans fil dotée de Bluetooth LE.

Pour diffuser le son du téléviseur sur une enceinte sans fil, vous devez coupler l'enceinte sans fil au téléviseur. Vous pouvez apparier certaines enceintes sans fil et quatre appareils Bluetooth LE (faible consommation d'énergie) maximum. Le téléviseur ne peut diffuser le son que sur une enceinte à la fois. Si vous connectez un caisson de basses, le son est diffusé sur le téléviseur et le caisson de basses. Si vous connectez une barre de son, le son est diffusé sur la barre de son uniquement.

Attention : synchronisation audio-vidéo

De nombreux systèmes d'enceintes Bluetooth possèdent ce que l'on appelle une forte « latence ». Une forte latence signifie que l'audio est en retard sur la vidéo, ce qui cause un « lip sync » non synchronisé. Avant d'acheter un système d'enceintes Bluetooth sans fil, informez-vous des modèles les plus récents et choisissez un appareil à faible latence. Demandez conseil à votre vendeur.

Pour plus d'informations sur le couplage d'une enceinte sans fil, dans **Aide**, appuyez sur la touche de couleur **— Mots-clés** et recherchez **Bluetooth, couplage**.

Couplage d'un périphérique

Placez l'enceinte sans fil dans un rayon de cinq mètres autour de votre téléviseur. Lisez le mode d'emploi du périphérique pour obtenir des informations spécifiques sur le couplage et la portée sans fil. Assurez-vous que le paramètre Bluetooth du téléviseur est activé.

Lorsqu'une manette de jeu sans fil est couplée, vous pouvez l'utiliser. Lorsqu'une enceinte sans fil est couplée, vous pouvez la sélectionner pour diffuser le son du téléviseur. Lorsqu'un périphérique est couplé, il n'est pas nécessaire de le coupler à nouveau, sauf si vous retirez l'appareil.

Pour coupler une enceinte sans fil au téléviseur...

- 1 - Allumez l'enceinte sans fil et placez-la à portée du téléviseur.
- 2 - Appuyez sur **⚙**, sélectionnez **Tous les**

paramètres et appuyez sur **OK**.

3 - Sélectionnez **Sans fil et réseaux**, puis appuyez sur **➤** (droite) pour accéder au menu.

4 - Sélectionnez **Bluetooth > Recherche périphérique Bluetooth** et appuyez sur **OK**.

5 - Sélectionnez **Rechercher** et appuyez sur **OK**.

Suivez les instructions à l'écran. Vous couplerez le périphérique au téléviseur et le téléviseur conservera en mémoire la connexion.

6 - Sélectionnez le type d'appareil (casque, caisson de basses, ...), sélectionnez **Suivant** et appuyez sur **OK**.

7 - Appuyez sur **◀** (à gauche) à plusieurs reprises si nécessaire pour fermer le menu.

Pour plus d'informations sur la sélection d'une enceinte sans fil, dans **Aide**, appuyez sur la touche de couleur **— Mots-clés** et recherchez **Enceintes, sélection**.

Pour plus d'informations sur le paramètre d'activation/de désactivation du Bluetooth, dans **Aide**, appuyez sur la touche de couleur **— Mots-clés** et recherchez **Bluetooth, activation/désactivation**.

Sélectionner un appareil

Si une enceinte Bluetooth est couplée, vous pouvez la sélectionner pour diffuser le son du téléviseur.

Pour sélectionner une enceinte pour la diffusion du son du téléviseur...

1 - Appuyez sur **⚙**, sélectionnez **Enceintes** et appuyez sur **OK**.

2 - Sélectionnez le système d'enceintes que vous souhaitez, puis appuyez sur **OK**.

3 - Appuyez sur **◀** (à gauche) à plusieurs reprises si nécessaire pour fermer le menu.

Suppression d'un périphérique

Vous pouvez connecter ou déconnecter un périphérique Bluetooth sans fil. Lorsqu'un appareil Bluetooth est connecté, vous pouvez utiliser la manette de jeu ou faire passer le son du téléviseur par l'enceinte sans fil. Vous pouvez également supprimer un périphérique Bluetooth. Si vous supprimez un périphérique Bluetooth, ce dernier ne sera plus couplé.

Pour supprimer ou déconnecter un périphérique sans fil...

1 - Appuyez sur **⚙**, sélectionnez **Tous les paramètres** et appuyez sur **OK**.

2 - Sélectionnez **Sans fil et réseaux** et appuyez sur **OK**.

3 - Sélectionnez **Bluetooth > Supprimer le**

périphérique et appuyez sur **OK**.

4 - Dans la liste, sélectionnez le périphérique sans fil et appuyez sur **OK**.

5 - Sélectionnez **Déconnecter** ou **Supprimer** et appuyez sur **OK**.

6 - Sélectionnez **OK** et appuyez sur **OK** pour confirmer.

7 - Appuyez sur **←** (à gauche) à plusieurs reprises si nécessaire pour fermer le menu.

4.9

Casque

Vous pouvez connecter un casque à la prise  située à l'arrière du téléviseur. Il s'agit d'une prise mini-jack 3,5 mm. Vous pouvez régler le volume du casque séparément.

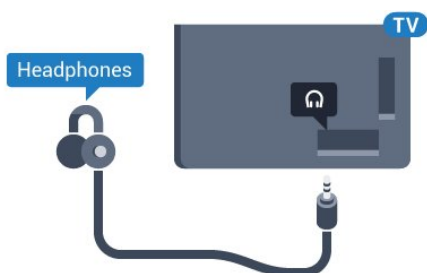

Pour régler le volume...

1 - Appuyez sur , sélectionnez **Volume du casque** et appuyez sur **OK**.

2 - Appuyez sur les flèches **▲** (haut) ou **▼** (bas) pour régler la valeur.

3 - Appuyez sur **←** (gauche) à plusieurs reprises si nécessaire pour fermer le menu.

4.10

Console de jeux

HDMI

Pour une qualité optimale, connectez la console de jeux au téléviseur à l'aide d'un câble HDMI haute vitesse.

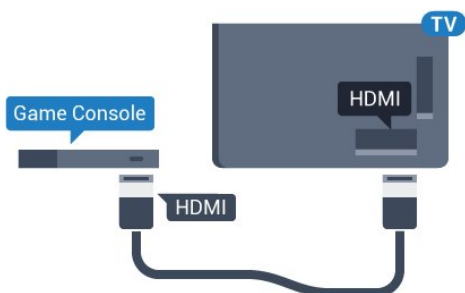

Y Pb Pr

Reliez la console de jeux au téléviseur à l'aide d'un câble vidéo composantes (Y Pb Pr) et d'un câble audio G/D.

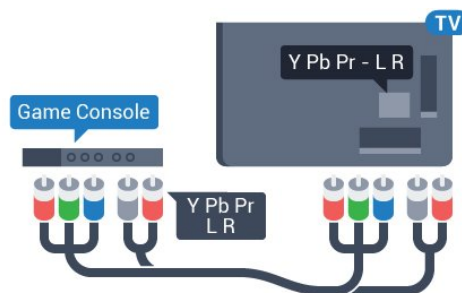

Péritel

Reliez la console de jeux au téléviseur à l'aide d'un câble vidéo composite (CVBS) et d'un câble audio G/D.

Si votre console de jeux dispose uniquement d'une sortie vidéo (CVBS) et audio G/D, utilisez un adaptateur audio vidéo G/D - péritel (vendu séparément) pour la brancher sur la prise péritel.

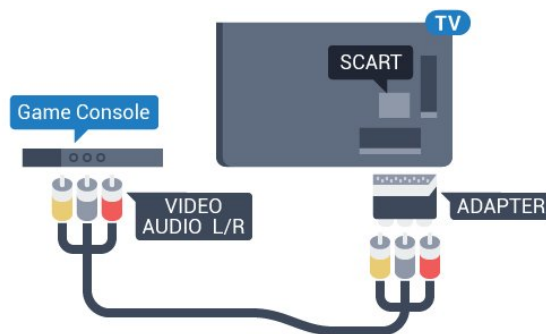

Réglage le plus adapté

Avant de commencer à jouer sur une console de jeux connectée, nous vous conseillons d'effectuer le réglage le mieux adapté pour les **Jeux**.

Lorsque vous arrêtez de jouer et commencez à regarder la télévision, n'oubliez pas de **Désactiver** le paramètre **Jeu** ou **Ordinateur**.

Pour configurer le meilleur réglage sur le téléviseur...

1 - Appuyez sur , sélectionnez **Tous les paramètres** et appuyez sur **OK**.

2 - Sélectionnez **Image**, puis appuyez sur **→** (droit) pour accéder au menu.

3 - Sélectionnez **Avancé > Jeu ou Ordinateur**, puis sélectionnez le type de périphérique que vous souhaitez utiliser. Pour basculer à nouveau sur le téléviseur, sélectionnez **Arrêt**.

4 - Appuyez sur **◀** (à gauche) à plusieurs reprises si nécessaire pour fermer le menu.

4.11

Manette de jeu

Connexion d'une manette de jeu

Pour jouer sur Internet sur ce téléviseur, vous pouvez connecter une sélection de manettes de jeu sans fil. Vous pouvez utiliser des manettes de jeu dotées d'un nano-récepteur USB ou des manettes de jeu Bluetooth.

Pour connecter une manette de jeu à l'aide d'un nano-récepteur USB...

- 1 - Branchez le petit nano-récepteur sur l'une des prises USB situées sur le côté du téléviseur. Le nano-récepteur sans fil est fourni avec la manette de jeu.
- 2 - Si la manette de jeu est activée, vous pouvez l'utiliser.

Vous pouvez connecter une deuxième manette de jeu dans la deuxième prise USB située sur le côté du téléviseur.

Bluetooth

Pour connecter une manette de jeu sans fil Bluetooth, dans **Aide**, appuyez sur la touche de couleur **■** **Mots-clés** et recherchez **Bluetooth**, **Couplage**.

Manettes de jeu compatibles

Plusieurs manettes de jeu sans fil sont compatibles et ont été testées avec ce téléviseur. Les autres manettes peuvent ne pas être entièrement compatibles.

Les manettes de jeu compatibles sont :

- Logitech F710
- Logitech F510
- Manette Xbox 360 sans fil pour Windows
- Manette Speedlink Strike FX sans fil
- Sony Play Station, connexion filaire
- Mad Catz C.T.R.L. Mobile Gamepad pour Android
- Ipega, PG-9023
- Ipega, PG-9025
- Manette de jeu PhoneJoy

Problèmes

Pour résoudre toute interférence avec d'autres appareils sans fil sur le téléviseur...

- Utilisez une rallonge USB et placez le nano-récepteur à environ un mètre du téléviseur.
- Sinon, vous pouvez utiliser un concentrateur USB alimenté connecté au téléviseur, et y brancher les nano-récepteurs.

4.12

Disque dur USB

Ce dont vous avez besoin

Si vous connectez un disque dur USB, vous pouvez mettre en pause ou enregistrer une émission de télévision. Il doit s'agir d'une émission numérique (DVB ou similaire).

Pour mettre en pause

Pour mettre en pause une émission, vous avez besoin d'un disque dur compatible USB 2.0 disposant de 4 Go minimum d'espace disque.

Pour enregistrer

Pour mettre en pause et enregistrer une émission, il faut au moins 250 Mo d'espace disque. Pour enregistrer une émission avec les données du guide TV sur Internet, vous devez configurer une connexion Internet sur votre téléviseur avant l'installation du disque dur USB.

Pour plus d'informations sur l'installation d'un disque dur USB, dans l' **Aide**, appuyez sur la touche de couleur **■** **Mots-clés** et recherchez **Disque dur USB**, **Installation** .

Installation

Pour pouvoir mettre en pause ou enregistrer une émission, vous devez connecter et formater un disque dur USB. Le formatage supprime tous les fichiers du disque dur USB.

- 1 - Raccordez le disque dur USB à l'un des ports **USB** du téléviseur. Ne raccordez pas d'autre périphérique USB aux autres ports USB pendant le formatage.
- 2 - Allumez le disque dur USB et le téléviseur.
- 3 - Une fois le téléviseur réglé sur une chaîne de télévision numérique, appuyez sur **⏸** (Pause). Si vous essayez de mettre en pause, le formatage démarrera.

Suivez les instructions à l'écran.

Une fois le disque dur USB formaté, laissez-le en place.

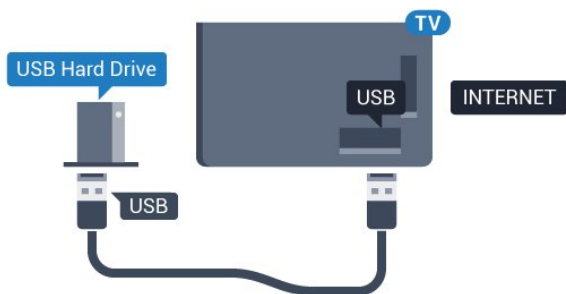

Avertissement

Le disque dur USB est uniquement formaté pour ce téléviseur, vous ne pouvez donc pas utiliser les enregistrements qui y sont stockés sur un autre téléviseur ou ordinateur. Ne copiez et ne modifiez pas les fichiers d'enregistrement du disque dur USB par le biais d'une application informatique. Vous risqueriez d'endommager vos enregistrements. Lorsque vous formatez un autre disque dur USB, le contenu du précédent disque est perdu. Tout disque dur USB installé sur votre téléviseur doit être reformaté pour pouvoir être utilisé avec un ordinateur.

Formatage

Pour pouvoir mettre en pause ou enregistrer une émission ou encore stocker des applications, vous devez connecter et formater un disque dur USB. Le formatage supprime tous les fichiers du disque dur USB. Pour enregistrer une émission avec les données du guide TV sur Internet, vous devez configurer une connexion Internet sur votre téléviseur avant l'installation du disque dur USB.

Avertissement

Le disque dur USB est uniquement formaté pour ce téléviseur, vous ne pouvez donc pas utiliser les enregistrements qui y sont stockés sur un autre téléviseur ou ordinateur. Ne copiez et ne modifiez pas les fichiers d'enregistrement du disque dur USB par le biais d'une application informatique. Vous risqueriez d'endommager vos enregistrements. Lorsque vous formatez un autre disque dur USB, le contenu du précédent disque est perdu. Tout disque dur USB installé sur votre téléviseur doit être reformaté pour pouvoir être utilisé avec un ordinateur.

Pour formater un disque dur USB...

- 1 - Raccordez le disque dur USB à l'un des ports USB du téléviseur. Ne raccordez pas d'autre périphérique USB aux autres ports USB pendant le formatage.
- 2 - Allumez le disque dur USB et le téléviseur.
- 3 - Une fois le téléviseur réglé sur une chaîne de télévision numérique, appuyez sur **II** (Pause). Si vous essayez de mettre en pause, le formatage démarrera. Suivez les instructions à l'écran.
- 4 - Le téléviseur vous demandera si vous souhaitez utiliser le disque dur USB pour stocker des

applications. Si c'est le cas, répondez oui.
5 - Une fois le disque dur USB formaté, laissez-le en place.

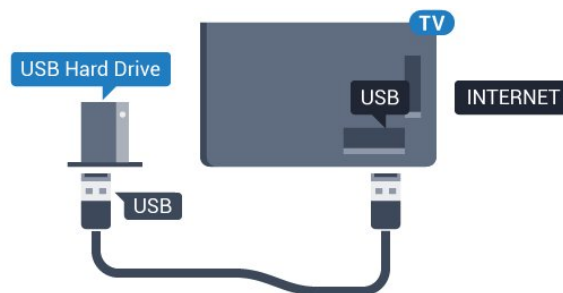

4.13

Clavier USB

Connexion

Connectez un clavier USB (de type USB-HID) pour saisir du texte sur votre téléviseur.

Utilisez l'un des ports USB pour la connexion.

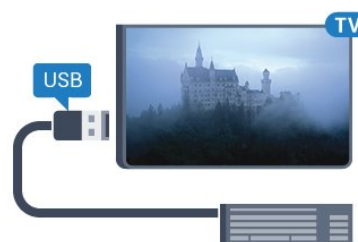

Configurer

Pour installer le clavier USB, allumez le téléviseur et connectez le clavier USB à l'un des ports USB du téléviseur. Lorsque le téléviseur détecte le clavier pour la première fois, vous pouvez sélectionner la disposition du clavier et tester votre sélection. Si vous choisissez en premier une disposition de clavier cyrillique ou grecque, vous pouvez sélectionner une seconde disposition latine.

Pour modifier le paramètre de disposition du clavier lorsqu'une disposition a déjà été sélectionnée...

- 1 - Appuyez sur **⚙**, sélectionnez **Tous les paramètres** et appuyez sur **OK**.
- 2 - Sélectionnez **Paramètres généraux**, puis appuyez sur **➤** (droite) pour accéder au menu.
- 3 - Sélectionnez **Paramètres clavier USB**, puis appuyez sur **OK** pour commencer la configuration du clavier.

Touches spéciales

Touches pour la saisie de texte

- Touche Entrée = OK
- Retour arrière = supprimer le caractère avant le curseur
- Touches fléchées = naviguer dans un champ de texte
- Pour changer de disposition de clavier, appuyez simultanément sur les touches **Ctrl + Espace** si une disposition secondaire est définie.

Touches servant aux applications et aux pages

Internet

- Tab et Maj + Tab = Suivant et Précédent
- Début = faire défiler la page jusqu'en haut
- Fin = faire défiler la page jusqu'en bas
- PgPréc = remonter d'une page
- PgSuiv = descendre d'une page
- + = zoom avant d'un niveau
- - = zoom arrière d'un niveau
- * = ajuster la page Web à la largeur de l'écran

4.14

Clé USB

Vous pouvez afficher des photos, écouter de la musique ou regarder des vidéos enregistrées sur une clé USB.

Insérez une clé USB dans l'un des ports **USB** du téléviseur lorsque celui-ci est allumé.



Le téléviseur détecte la clé et ouvre une fenêtre avec la liste de son contenu.

Si la liste du contenu ne s'affiche pas automatiquement, appuyez sur **SOURCES** et sélectionnez **USB**.

Pour quitter l'affichage du contenu de la clé USB, appuyez sur **EXIT** ou sélectionnez une autre activité.

Vous pouvez retirer la clé USB à tout moment pour la déconnecter.

Pour plus d'informations sur l'affichage ou la lecture de contenu depuis une clé USB, dans **Aide**, appuyez sur la touche de couleur **Mots-clés** et recherchez **Photos, vidéos et musique**.

4.15

Appareil photo

Pour voir des photos enregistrées sur votre appareil photo numérique, vous pouvez brancher celui-ci directement sur le téléviseur.

Utilisez l'un des ports **USB** du téléviseur pour la connexion. Allumez l'appareil photo après avoir réalisé la connexion.

Si la liste du contenu ne s'affiche pas automatiquement, appuyez sur **SOURCES**, et sélectionnez **USB**.

Il se peut que vous deviez configurer votre appareil photo pour le transfert de son contenu via le protocole PTP (Picture Transfer Protocol). Consultez le mode d'emploi de l'appareil photo numérique.

Pour plus d'informations sur l'affichage de photos, dans **Aide**, appuyez sur la touche de couleur **Mots-clés** et recherchez **Photos, vidéos et musique**.

4.16

Caméscope

HDMI

Pour une qualité optimale, utilisez un câble HDMI pour brancher le caméscope sur le téléviseur.

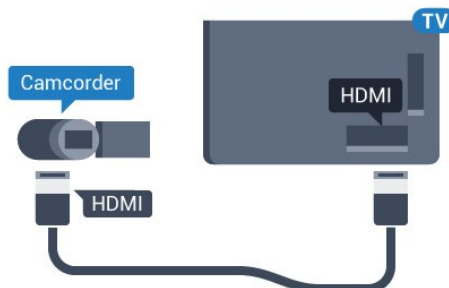

Audio vidéo G/D - péritel

Vous pouvez utiliser une prise HDMI, YPbPr ou péritel pour brancher votre caméscope. Si votre caméscope ne dispose que d'une sortie vidéo (CVBS) et audio G/D, utilisez un adaptateur vidéo audio G/D - péritel (vendu séparément) pour le brancher sur la prise péritel.

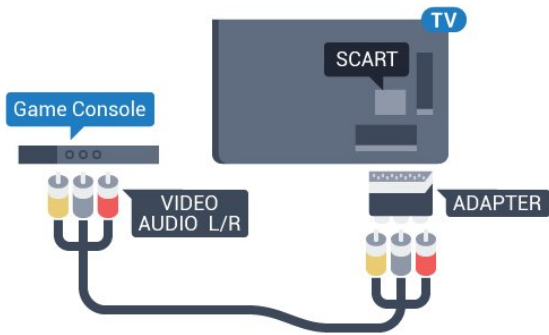

4.17

Ordinateur

Connexion

Vous pouvez connecter votre ordinateur au téléviseur et utiliser le téléviseur comme écran d'ordinateur.

Avec HDMI

Reliez l'ordinateur au téléviseur à l'aide d'un câble HDMI.

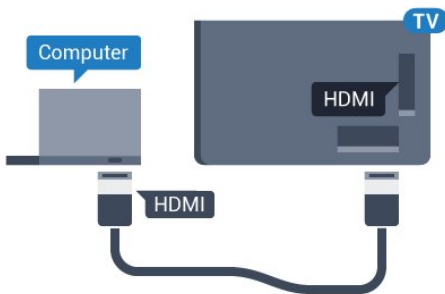

Avec DVI-HDMI

Vous pouvez également utiliser un adaptateur DVI-HDMI (vendu séparément) pour relier le PC à la prise HDMI et un câble audio G/D (mini-jack 3,5 mm) pour relier l'entrée audio G/D située à l'arrière du téléviseur.

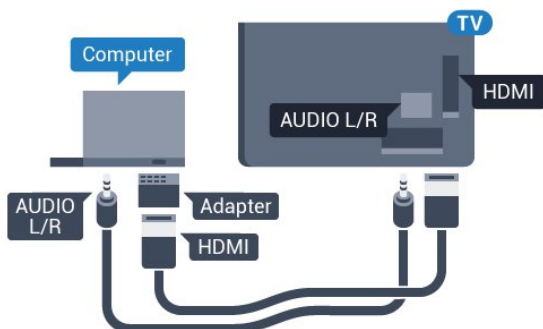

Réglage idéal

Si vous connectez un ordinateur, nous vous conseillons de donner à la connexion sur laquelle l'ordinateur est connecté le nom correct du type de périphérique dans le menu Source. Si vous basculez ensuite vers **Ordinateur** dans le menu Source, le téléviseur est automatiquement paramétré sur le réglage Ordinateur idéal.

Vous pouvez manuellement définir le réglage idéal sur **Désactivé** pour regarder la télévision, ou sur **Jeu** pour jouer à un jeu sur une console de jeux connectée (désactivez-la à nouveau lorsque vous arrêtez de jouer).

Si vous basculez vers une source et modifiez le réglage **Jeu** ou **Ordinateur**, celui-ci sera enregistré pour la source sélectionnée.

Pour configurer le meilleur réglage sur le téléviseur...

- 1 - Appuyez sur **⚙**, sélectionnez **Tous les paramètres** et appuyez sur **OK**.
- 2 - Sélectionnez **Image**, puis appuyez sur **➤** (droit) pour accéder au menu.
- 3 - Sélectionnez **Avancé > Jeu ou ordinateur**, puis appuyez sur **OK**.
- 4 - Sélectionnez **Jeu** (pour jouer) ou **Ordinateur** (pour regarder un film).
- 5 - Appuyez sur **⬅** (gauche) à plusieurs reprises si nécessaire pour fermer le menu.



N'oubliez pas de rétablir le réglage **Jeu** ou **Ordinateur** sur **Arrêt** lorsque vous avez terminé de jouer.

Mise sous tension et hors tension

Marche ou veille

Vérifiez que le téléviseur est branché sur le secteur. Branchez le cordon d'alimentation fourni sur le connecteur AC in situé à l'arrière du téléviseur. Le voyant au bas du téléviseur s'allume.

Mise en marche

Appuyez sur la touche  de la télécommande pour allumer le téléviseur. Vous pouvez aussi appuyer sur  HOME . Vous pouvez aussi allumer le téléviseur en appuyant sur le bouton directionnel à l'arrière de l'appareil si vous ne trouvez pas la télécommande, ou si ses piles sont déchargées.

Activation du mode de veille

Pour mettre le téléviseur en veille, appuyez sur la touche  de la télécommande. Vous pouvez aussi allumer le téléviseur en appuyant sur le bouton directionnel à l'arrière de l'appareil.





En mode veille, le téléviseur est toujours raccordé au secteur, mais consomme très peu d'électricité.

Pour mettre le téléviseur totalement hors tension, débranchez la fiche électrique. Lorsque vous débranchez le cordon d'alimentation, tirez toujours sur la fiche, et non sur le câble. Assurez-vous de disposer à tout moment d'un accès dégagé à la fiche électrique, au cordon d'alimentation et à la prise secteur.

Boutons du téléviseur

Si vous avez perdu la télécommande ou si les piles sont épuisées, vous pouvez toujours effectuer quelques opérations de base du téléviseur.

Pour ouvrir le menu principal...

- 1 - Lorsque le téléviseur est allumé, appuyez sur la touche directionnelle à l'arrière du téléviseur pour afficher le menu principal.
- 2 - Appuyez sur la touche gauche ou droite pour sélectionner  Volume,  Chaîne ou  Sources.

- Sélectionnez  Démo, pour lancer un film démo.
- 3 - Appuyez sur le haut ou le bas pour régler le volume ou passer à la chaîne suivante ou précédente. Appuyez sur le haut ou le bas pour parcourir la liste des sources, y compris la sélection de tuner. Appuyez sur le bouton directionnel pour lancer le film démo.
 - 4 - Le menu disparaît automatiquement.



Pour mettre le téléviseur en veille, sélectionnez  puis appuyez sur le bouton directionnel.



Mise en veille programmable

L'Arrêt programmé vous permet de paramétrer votre téléviseur pour qu'il se mette en veille automatiquement après une durée prédéfinie.

Pour régler l'arrêt programmé...



- 1 - Appuyez sur , sélectionnez Arrêt programmé et appuyez sur OK.
- 2 - Avec la barre du curseur, vous pouvez définir une durée de 180 minutes maximum par incrément de 5 minutes. Si l'arrêt programmé est réglé sur 0 minute, il est désactivé. Vous pouvez toujours éteindre le téléviseur avant la fin du délai ou redéfinir la durée pendant le compte à rebours.
- 3 - Appuyez sur  BACK pour fermer le menu.

Temporisateur d'arrêt

Si le téléviseur reçoit un signal TV mais que vous n'appuyez sur aucune touche de la télécommande pendant 4 heures, le téléviseur s'éteint automatiquement pour économiser de l'énergie. En outre, si le téléviseur ne reçoit aucun signal TV et qu'aucune commande ne lui est envoyée depuis la télécommande pendant 10 minutes, le téléviseur s'éteint automatiquement.

Si vous utilisez le téléviseur comme un moniteur ou si vous utilisez un récepteur numérique pour regarder la télévision (décodeur) sans la télécommande du téléviseur, désactivez l'arrêt automatique.

Pour désactiver le temporisateur d'arrêt ...

- 1 - Appuyez sur , sélectionnez Tous les paramètres et appuyez sur OK.
- 2 - Sélectionnez Paramètres écologiques, puis appuyez sur  (droite) pour accéder au menu.
- 3 - Sélectionnez Temporisateur d'arrêt, puis appuyez

sur **OK**.

4 - Appuyez sur les flèches **▲** (haut) ou **▼** (bas) pour régler la valeur. La valeur **0** désactive l'arrêt automatique.

5 - Appuyez sur **◀** (gauche) à plusieurs reprises si nécessaire pour fermer le menu.

Pour plus d'informations sur les paramètres d'économie d'énergie du téléviseur, dans **Aide**, appuyez sur la touche de couleur **■** **Mots-clés** et recherchez **Paramètres écologiques**.

Télécommande

Présentation des touches

Haut

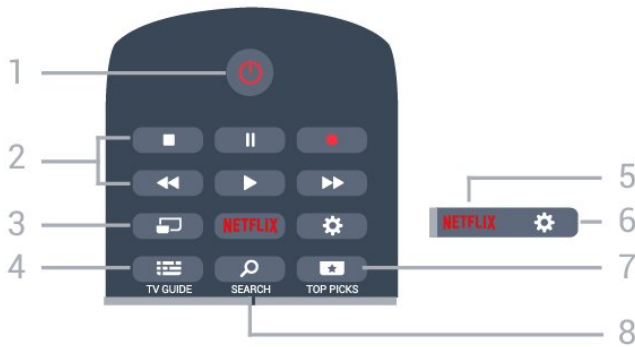

1 - Veille / Marche

Permet d'allumer le téléviseur ou de passer en mode veille.

2 - Lecture et enregistrement

- Lecture , permet de lancer la lecture.
- Pause , permet de suspendre la lecture
- Stop , permet d'interrompre la lecture
- Retour , permet de revenir en arrière
- Avance rapide , permet d'effectuer une avance rapide
- Enregistrement , permet de lancer l'enregistrement

3 - MULTIVIEW

Permet d'ouvrir un petit écran sur le grand écran.

4 - TV GUIDE

Permet d'ouvrir ou de fermer le guide TV.

5 - **NETFLIX**

Permet d'ouvrir directement l'application Netflix. Lorsque le téléviseur est allumé ou en mode veille.

6 - Paramètres

Permet d'ouvrir le menu Paramètres fréquents et Tous les paramètres.

7 - TOP PICKS

Permet d'ouvrir le menu avec les émissions conseillées, la vidéo à la demande (site de location de vidéos) ou la télévision en ligne (rediffusion de certains programmes).

8 - SEARCH

Permet d'ouvrir la page de recherche.

Moyennes

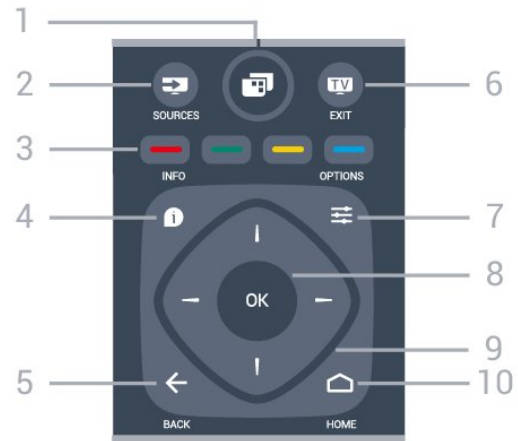

1 -

Permet d'ouvrir le menu du téléviseur avec les fonctions télévisuelles classiques.

2 - SOURCES

Permet d'ouvrir le menu Sources.

3 - Touches de couleur

Sélection directe d'options. La touche bleue ouvre l' Aide.

4 - INFO

Permet d'ouvrir ou de fermer les informations sur les programmes.

5 - BACK

Permet de revenir à la chaîne précédente.
Permet de fermer un menu sans modifier les paramètres.
Permet de revenir à l'application ou à la page Internet précédente.

6 - - EXIT

Permet de revenir au mode normal de télévision.
Permet d'arrêter une application TV interactive.

7 - OPTIONS

Permet d'ouvrir ou de fermer le menu Options.

8 - Touche OK

Permet de confirmer une sélection ou un réglage.
Permet d'ouvrir la liste des chaînes tout en regardant la TV.

9 - Flèches / Touches de navigation

Permettent de naviguer vers le haut, vers le bas, vers la gauche ou vers la droite.

10 - HOME

Permet d'ouvrir le menu Accueil.

Dessous



1 - Muet

Permet de couper ou de rétablir le son.

2 - Volume

Permet de régler le niveau sonore.

3 - Touches numériques

Permettent de sélectionner directement une chaîne.

4 - SUBTITLE

Permet d'activer ou de désactiver les sous-titres ; ou de les activer de façon automatique.

5 - Chaîne

Permet de passer à la chaîne suivante ou précédente dans la liste des chaînes. Permet d'accéder à la page suivante ou à la page précédente du texte/télétexte. Permet de démarrer le chapitre suivant ou précédent sur un disque.

6 - TEXT

Permet d'ouvrir ou de fermer le texte/télétexte.

6.2

Recherche vocale

Téléchargez l'application sur Google Play

Utilisez votre smartphone ou tablette Android comme télécommande de votre téléviseur Android TV. Basculez facilement entre les modes d-pad, pavé tactile et manette de jeu pour parcourir les contenus et jouer sur votre périphérique Android TV. Appuyez sur le micro pour commencer une recherche vocale ou utilisez le clavier pour faire une recherche sur Android TV.

Pour démarrer, connectez votre téléphone ou tablette Android au même réseau que votre périphérique Android TV ou trouvez votre téléviseur Android TV via Bluetooth.

Fonctionne avec tous les périphériques Android TV.

*Vous devez avoir un téléphone ou une tablette Android dotés d'Android 4.3 ou une version supérieure pour utiliser l'application de télécommande Android TV.

Recherche vocale

Couplage au téléviseur

Votre télécommande ne comporte pas de micro. Si vous souhaitez effectuer une recherche vocale, vous devez installer l'**application de télécommande Android TV** sur votre tablette ou votre smartphone Android.

1 - Sur votre smartphone ou votre tablette Android, recherchez « Télécommande Android TV » dans le Google Play Store.

2 - Téléchargez et installez l'**application de télécommande Android TV*** sur votre smartphone ou votre tablette.

3 - Connectez votre smartphone ou votre tablette Android au même réseau que votre périphérique Android TV.

4 - Sélectionnez « PhilipsTv »** sur votre smartphone ou votre tablette Android et un code s'affichera sur l'écran de votre téléviseur Android TV.

5 - Saisissez le code sur votre smartphone ou tablette Android pour coupler votre périphérique au téléviseur Android TV.

*Vous devez avoir un téléphone ou une tablette Android dotés d'Android 4.3 ou une version supérieure pour utiliser l'application de télécommande Android TV.

**Le nom de votre téléviseur Android TV dépend du nom que vous lui avez donné dans « Nom du réseau TV ». Le nom pré-réglé est le nom de modèle du téléviseur.

Pour plus d'informations, dans **Aide**, appuyez sur la touche de couleur **Mots-clés** et recherchez **Réseau, nom du réseau TV**.

Utilisation de la recherche vocale

Vous pouvez rechercher des vidéos, de la musique et d'autres contenus sur Internet à l'aide de l'icône située en haut du menu Accueil. Vous pouvez commencer à utiliser la Recherche vocale à tout moment. Sinon, vous pouvez utiliser le clavier de la télécommande pour saisir du texte.

Pour utiliser la Recherche vocale...

1 - Appuyez sur l'icône sur votre smartphone pour commencer une recherche vocale.

2 - Si l'icône s'affiche en rouge, le micro est

activé.

3 - Prononcer clairement ce que vous recherchez.

L'affichage des résultats peut prendre un certain temps.

4 - Sur l'écran indiquant les résultats de la recherche, vous pouvez sélectionner l'élément désiré.

Consultez également

www.support.google.com/androidtv

Paramètres de la recherche vocale

Vous pouvez régler la langue que vous souhaitez utiliser pour vos recherches vocales.

Pour régler la langue des recherches vocales...

1 - Appuyez sur , sélectionnez **Tous les paramètres** et appuyez sur **OK**.

2 - Sélectionnez **Paramètres Android** et appuyez sur **OK**.

3 - Sélectionnez **Préférences > Voix** et appuyez sur **OK**.

4 - Sélectionnez la langue de votre choix et appuyez sur **OK**.

5 - Appuyez sur **← BACK** pour retourner à l'étape précédente ou appuyez sur **TV EXIT** pour refermer le menu.

6.3

Capteur IR

Le téléviseur peut recevoir les commandes d'une télécommande utilisant l'infrarouge (IR). Si vous utilisez une telle télécommande, veillez à toujours diriger la télécommande vers le capteur infrarouge situé sur la face avant du téléviseur.

6.4

Batteries

Si le téléviseur ne répond pas à une pression sur une touche de la télécommande, il est possible que les piles soient vides.

Pour remplacer les piles, ouvrez le compartiment à piles à l'arrière de la télécommande.

1 - Faites glisser le couvercle du compartiment à piles dans la direction indiquée par la flèche.

2 - Remplacez les piles usagées par 2 piles **AAA-R03-1,5 V**. Veillez à faire correspondre les extrémités des piles avec les signes + et -.

3 - Repositionnez le couvercle du compartiment à piles et faites-le glisser jusqu'à ce qu'il s'enclenche.

Retirez les piles en cas d'inutilisation prolongée de la télécommande.

Mettez les piles au rebut en toute sécurité en

respectant les consignes de fin de vie.

Pour plus d'informations, dans **Aide**, appuyez sur la touche de couleur  **Mots-clés** et recherchez **Fin de vie**.

6.5

Nettoyage

Votre télécommande est dotée d'un revêtement antirayure.

Nettoyez la télécommande à l'aide d'un chiffon doux et humide. N'utilisez jamais de substances telles que de l'alcool et des produits chimiques ou d'entretien ménager sur la télécommande.

Chaînes

7.1

Installation des chaînes

Pour plus d'informations, dans **Aide**, appuyez sur la touche de couleur **—** Mots-clés et recherchez **Chaîne, installation de l'antenne** ou **Chaîne, installation du câble**.

7.2

Listes de chaînes

À propos des listes de chaînes

Après l'installation des chaînes, toutes les chaînes s'affichent dans la liste des chaînes. Les chaînes apparaissent avec leur nom et leur logo si ces informations sont disponibles.

Une liste de chaînes comportant toutes les chaînes installées s'affiche. Vous pouvez filtrer cette liste pour n'afficher que les émissions ou uniquement les chaînes radio.

Si vous avez sélectionné une liste de chaînes, appuyez sur les flèches **▲** (haut) ou **▼** (bas) pour sélectionner une chaîne, puis appuyez sur **OK** pour regarder la chaîne sélectionnée. Vous ne réglez les chaînes de cette liste que lorsque vous utilisez les touches **≡ +** ou **≡ -**.

Icônes de chaînes

Après une Mise à jour automatique des chaînes de la liste des chaînes, les chaînes nouvellement trouvées sont marquées d'une **★** (étoile).

Si vous verrouillez une chaîne, elle sera marquée d'un **🔒** (verrouillage).

Les 3 chaînes les plus populaires étant regardées par d'autres au même moment sont marquées d'un **1**, **2** ou **3**.

Stations de radio

Si la diffusion numérique est disponible, les stations de radio numériques sont automatiquement intégrées à l'installation. Pour sélectionner une station de radio, procédez de la même manière que pour une chaîne de télévision. En général, l'installation de type DVB-C (câble) place les stations de radio à partir du numéro de chaîne 1001.

Ouvrez une liste de chaînes

En regard de la liste de toutes les chaînes, vous pouvez sélectionner une liste filtrée ou choisir une de vos listes favorites que vous aurez créées.

Pour ouvrir la liste des chaînes en cours...

- 1 - Appuyez sur **TV**, pour passer à la télévision.
- 2 - Appuyez sur **OK** pour ouvrir la liste des chaînes en cours.
- 3 - Appuyez sur **←** **BACK** pour fermer la liste des chaînes.

Pour sélectionner une des listes de chaînes...

- 1 - Avec une liste de chaînes ouverte à l'écran, appuyez sur **≡** **OPTIONS**.
- 2 - Sélectionnez **Sélectionner liste chaînes** et appuyez sur **OK**.
- 3 - Dans le menu des listes, sélectionnez l'une des listes de chaînes disponibles et appuyez sur **OK**.

Sinon, vous pouvez sélectionner le nom de la liste en haut de la liste des chaînes et appuyez sur **OK** pour ouvrir le menu des listes.

Filtrer une liste de chaînes

Vous pouvez filtrer une liste avec toutes les chaînes. Vous pouvez configurer la liste des chaînes afin d'afficher uniquement les chaînes TV ou uniquement les chaînes radio. Pour les chaînes antenne/câble, vous pouvez définir la liste pour afficher les chaînes gratuites ou cryptées.

Pour définir un filtre sur une liste avec toutes les chaînes...

- 1 - Appuyez sur **TV**.
- 2 - Appuyez sur **OK** pour ouvrir la liste des chaînes en cours.
- 3 - Appuyez sur **≡** **OPTIONS**.
- 4 - Sélectionnez **Sélectionner liste chaînes** et appuyez sur **OK**.
- 5 - Sélectionnez **Filtrer chaînes antenne** ou **Filtrer chaînes câblées** selon la liste que vous souhaitez filtrer.
- 6 - Dans le menu **Options**, sélectionnez le filtre que vous voulez et appuyez sur **OK** pour l'activer. Le nom du filtre apparaît comme faisant partie du nom de la liste de chaînes placé en haut de la liste des chaînes.
- 7 - Appuyez sur **←** (gauche) pour retourner à l'étape précédente ou appuyez sur **←** pour fermer le menu.

Rechercher une chaîne

Vous pouvez rechercher une chaîne dans une longue liste de chaînes.

Le téléviseur peut rechercher une chaîne dans l'une des deux principales listes de chaînes - chaînes antenne ou câble.

Pour rechercher une chaîne...

- 1 - Appuyez sur **TV**.
- 2 - Appuyez sur **OK** pour ouvrir la liste des chaînes en cours.
- 3 - Appuyez sur **≡** **OPTIONS**.
- 4 - Sélectionnez **Sélectionner liste chaînes** et appuyez sur **OK**.
- 5 - Sélectionnez **Filtrer chaînes antenne** ou **Filtrer chaînes câblées** et appuyez sur **OK**.
- 6 - Sélectionnez **Rechercher chaînes** et appuyez sur **OK** pour ouvrir un champ de texte. Vous pouvez utiliser le clavier de la télécommande (le cas échéant) ou le clavier à l'écran pour saisir du texte.
- 7 - Entrez un numéro, un nom ou une partie d'un nom, sélectionnez **Appliquer** et appuyez sur **OK**. Le téléviseur va rechercher les noms de chaînes correspondants dans la liste que vous avez sélectionnée.

Les résultats de la recherche sont répertoriés sous forme de liste de chaînes - voir le nom de la liste en haut. Les résultats de la recherche disparaissent une fois que vous sélectionnez une autre liste de chaînes ou fermez la liste avec les résultats de la recherche.

7.3

Regarder des chaînes

Pour sélectionner une chaîne

Pour commencer à regarder la télévision, appuyez sur **TV**. Le téléviseur diffuse la dernière chaîne regardée.

Changer de chaîne

Pour changer de chaîne, appuyez

sur **≡ +** ou **≡ -**.

Si vous connaissez le numéro de la chaîne, saisissez-le à l'aide des touches numérotées. Appuyez sur **OK** après avoir introduit le numéro pour changer immédiatement.

Maintenant et après

Pendant que vous regardez une chaîne de télévision, vous pouvez faire défiler rapidement le reste des chaînes pour découvrir les programmes diffusés. Appuyez sur **▲** (haut) ou **▼** (bas) pour ouvrir une liste défilante de chaînes. Si les informations sont disponibles, le téléviseur affiche le nom et les

informations du programme en cours, suivis du nom et des informations du programme suivant.

Chaîne précédente

Pour revenir à la dernière chaîne sélectionnée, appuyez sur **←** **BACK**.

Verrouiller une chaîne

Pour verrouiller et déverrouiller une chaîne

Afin d'empêcher les enfants de regarder une chaîne, vous pouvez la verrouiller. Pour regarder une chaîne verrouillée, vous devez d'abord entrer le code de **Verrouillage enfant** à 4 chiffres. Vous ne pouvez pas verrouiller de programmes issus de périphériques connectés.

Pour verrouiller une chaîne...

- 1 - Appuyez sur **TV**.
- 2 - Appuyez sur **OK** pour ouvrir la liste des chaînes. Si nécessaire, changez la liste des chaînes.
- 3 - Sélectionnez la chaîne que vous souhaitez verrouiller.
- 4 - Appuyez sur **≡** **OPTIONS** et sélectionnez **Verrouiller la chaîne** et appuyez sur **OK**.
- 5 - Entrez votre code PIN à 4 chiffres si le téléviseur vous le demande. Une chaîne verrouillée est identifiée par un verrou **🔒**.
- 6 - Appuyez sur **◀** (gauche) pour retourner à l'étape précédente ou appuyez sur **←** pour fermer le menu.

Pour déverrouiller une chaîne...

- 1 - Appuyez sur **TV**.
- 2 - Appuyez sur **OK** pour ouvrir la liste des chaînes. Si nécessaire, changez la liste des chaînes.
- 3 - Sélectionnez la chaîne que vous souhaitez déverrouiller.
- 4 - Appuyez sur **≡** **OPTIONS** et sélectionnez **Déverrouiller la chaîne** et appuyez sur **OK**.
- 5 - Entrez votre code PIN à 4 chiffres si le téléviseur vous le demande.
- 6 - Appuyez sur **◀** (gauche) pour retourner à l'étape précédente ou appuyez sur **←** pour fermer le menu.

Si vous verrouillez ou déverrouillez les chaînes dans une liste de chaînes, vous n'avez à entrer le code PIN qu'une seule fois jusqu'à ce que vous fermiez la liste des chaînes.

Pour plus d'informations, dans **Aide**, appuyez sur la touche de couleur **■** **Mots-clés** et recherchez **Verrouillage enfant** pour plus d'informations.

Niveau d'âge

Afin d'empêcher les enfants de regarder un programme qui ne convient pas à leur âge, vous pouvez définir un niveau d'âge.

Certains programmes des chaînes numériques peuvent être associés à une tranche d'âge spécifique. Lorsque le niveau d'âge indiqué pour un programme est supérieur ou égal à celui que vous avez défini pour votre enfant, le programme est verrouillé. Pour pouvoir regarder un programme verrouillé, vous devez d'abord saisir le code de **contrôle parental**.

Pour définir un niveau d'âge...

- 1 - Appuyez sur , sélectionnez **Tous les paramètres** et appuyez sur **OK**.
- 2 - Sélectionnez **Verrouillage enfant > Code parental**, puis appuyez sur **OK**.
- 3 - Saisissez le code de verrouillage à 4 chiffres. Si vous n'avez pas encore défini de code, sélectionnez **Définir code** dans **Verrouillage enfant**. Saisissez un code de verrouillage à 4 chiffres et confirmez. Vous pouvez désormais définir un niveau d'âge.
- 4 - De retour dans **Code parental**, sélectionnez l'âge et appuyez sur **OK**.
- 5 - Appuyez sur **←** (gauche) à plusieurs reprises si nécessaire pour fermer le menu.

Pour désactiver le niveau d'âge, sélectionnez **Aucun(e)**. Toutefois, dans certains pays, vous devez obligatoirement définir un niveau d'âge.

Pour certaines chaînes émettrices/certains opérateurs, le téléviseur bloque uniquement les programmes dont le niveau d'âge est supérieur. Le niveau d'âge s'applique à toutes les chaînes.



Options des chaînes

Ouvrir le menu d'options

Lorsque vous regardez une chaîne, vous pouvez définir certaines options.

En fonction du type de chaîne que vous êtes en train de regarder (analogique ou numérique) ou des paramètres TV sélectionnés, certaines options sont disponibles.

Pour ouvrir le menu Options...

- 1 - Pendant que vous regardez la télévision, appuyez sur  **OPTIONS**.
- 2 - Appuyez de nouveau sur  **OPTIONS** pour quitter.

Sous-titres

Mise sous tension

Pour activer les sous-titres, appuyez sur **SUBTITLE**.

Vous pouvez **activer** ou **désactiver** les sous-titres. Vous pouvez également sélectionner **Automatique**.

Automatique

Si les informations de langue font partie de la radiodiffusion numérique et que le programme diffusé n'est pas dans votre langue (la langue sélectionnée sur le téléviseur), le téléviseur peut afficher les sous-titres automatiquement dans une de vos langues de sous-titrage préférées. Une de ces langues de sous-titrage doit également faire partie de l'émission.

Vous pouvez sélectionner vos langues de sous-titrage préférées dans **Langue de sous-titrage**.

Sous-titres proposés par le télétexte

Si vous sélectionnez une chaîne analogique, vous devez rendre les sous-titres disponibles pour chaque chaîne manuellement.

- 1 - Sélectionnez une chaîne et appuyez sur **TEXT** pour ouvrir le télétexte.
- 2 - Entrez le numéro de page pour les sous-titres, généralement **888**.
- 3 - Appuyez de nouveau sur **TEXT** pour quitter le télétexte.

Si vous sélectionnez **Marche** dans le menu Sous-titres lorsque vous regardez cette chaîne analogique, les sous-titres s'afficheront s'ils sont disponibles.

Pour savoir si une chaîne est analogique ou numérique, sélectionnez la chaîne et ouvrez **Info chaîne** dans  **OPTIONS**.

Langue de sous-titrage

Langues de sous-titrage favorites

Une chaîne numérique peut offrir plusieurs langues de sous-titrage pour un programme. Vous pouvez définir une langue principale et une langue secondaire pour les sous-titres selon vos préférences. Si des sous-titres sont disponibles dans l'une de ces langues, le téléviseur affiche les sous-titres que vous avez sélectionnés.

Pour définir les langues de sous-titres principale et secondaire...

- 1 - Appuyez sur , sélectionnez **Tous les paramètres** et appuyez sur **OK**.
- 2 - Sélectionnez **Région et langue > Langues > Sous-titres**

primaires ou Sous-titres secondaires.

3 - Sélectionnez la langue de votre choix et appuyez sur **OK**.

4 - Appuyez sur **<** (gauche) pour retourner à l'étape précédente ou appuyez sur **←** pour fermer le menu.

Sélectionnez une langue de sous-titrage

Si aucune des langues de sous-titrage choisies n'est disponible, vous pouvez en sélectionner une autre, si elle est disponible. Si aucune langue de sous-titrage n'est disponible, vous ne pouvez pas sélectionner cette option.

Pour sélectionner une langue de sous-titres lorsqu'aucune de vos langues préférées n'est disponible...

1 - Appuyez sur **≡** **OPTIONS** .

2 - Sélectionnez **Langue de sous-titrage** et sélectionnez l'une des langues de sous-titrage temporairement.

Langue audio

Langue audio favorite

Une radiodiffusion numérique peut offrir plusieurs langues audio (langues parlées) pour un programme. Vous pouvez définir une langue audio principale et une langue audio secondaire selon votre choix. Si le programme est disponible dans l'une de ces langues, le téléviseur diffusera cette langue.

Pour définir les langues audio principale et secondaire...

1 - Appuyez sur **⚙**, sélectionnez **Tous les paramètres** et appuyez sur **OK**.

2 - Sélectionnez **Région et langue**, puis sélectionnez **Langues > Audio primaire** ou **Audio secondaire**.

3 - Sélectionnez la langue de votre choix et appuyez sur **OK**.

4 - Appuyez sur **<** (gauche) pour retourner à l'étape précédente ou appuyez sur **←** pour fermer le menu.

Sélection d'une langue audio

Si aucune des langues audio choisies n'est disponible, vous pouvez en sélectionner une autre si elle est disponible. Si aucune langue audio n'est disponible, vous ne pouvez pas sélectionner cette option.

Pour sélectionner une langue audio lorsqu'aucune de vos langues préférées n'est disponible...

1 - Appuyez sur **≡** **OPTIONS** .

2 - Sélectionnez **Langue audio** puis sélectionnez une des langues pour l'audio temporairement.

Interface commune

Si vous avez installé un CAM (module de contrôle d'accès) dans l'un des emplacements d'interface commune, vous pouvez visualiser le CAM et les informations opérateur ou effectuer des réglages liés au CAM.

Pour afficher les informations du CAM...

1 - Appuyez sur **📺** **SOURCES** .

2 - Sélectionnez le type de chaîne pour lequel vous utilisez le module CAM pour **Regarder la télévision**.

3 - Appuyez sur **≡** **OPTIONS** , puis sélectionnez **Interface commune**.

4 - Sélectionnez le logement à interface commune adapté et appuyez sur **>** (droite).

5 - Sélectionnez l'opérateur de télévision du CAM et appuyez sur **OK**. Les écrans suivants proviennent de l'opérateur de télévision.

HbbTV sur cette chaîne

Si vous voulez éviter l'accès aux pages HbbTV d'une chaîne spécifique, vous pouvez bloquer les pages HbbTV pour cette chaîne uniquement.

1 - Sélectionnez la chaîne pour laquelle vous souhaitez bloquer les pages HbbTV.

2 - Appuyez sur **≡** **OPTIONS** et sélectionnez **HbbTV sur cette chaîne**, puis appuyez sur **>** (droite).

3 - Sélectionnez **Arrêt** et appuyez sur **OK**.

4 - Appuyez sur **<** (gauche) pour retourner à l'étape précédente ou appuyez sur **←** **BACK** pour fermer le menu.

Pour bloquer complètement HbbTV sur le téléviseur...

1 - Appuyez sur **⚙**, sélectionnez **Tous les paramètres** et appuyez sur **OK**.

2 - Sélectionnez **Paramètres généraux > Avancé > HbbTV**.

3 - Sélectionnez **Arrêt** et appuyez sur **OK**.

4 - Appuyez sur **<** (gauche) pour retourner à l'étape précédente ou appuyez sur **←** **BACK** pour fermer le menu.

Info chaîne

Vous pouvez afficher les caractéristiques techniques d'une chaîne en particulier, comme numérique ou analogique, type de son, etc.

Pour afficher les informations techniques d'une chaîne...

- 1 - Sélectionnez la chaîne.
- 2 - Appuyez sur **≡** OPTIONS, sélectionnez Info chaînes et appuyez sur **OK**.
- 3 - Pour fermer cet écran, appuyez sur **OK**.

Mono / Stéréo

Vous pouvez mettre le son d'une chaîne analogique sur mono ou stéréo.

Pour passer en mode mono ou stéréo...

- 1 - Sélectionnez une chaîne analogique.
- 2 - Appuyez sur **≡** OPTIONS, sélectionnez Mono/Stéréo et appuyez sur **➤** (droite).
- 3 - Sélectionnez Mono ou Stéréo et appuyez sur **OK**.
- 4 - Appuyez sur **◀** (gauche) pour retourner à l'étape précédente ou appuyez sur **←** BACK pour fermer le menu.

Sélection vidéo

Les chaînes TV numériques peuvent offrir des signaux multivideo (diffusion multiple), différents points de vue et angles de caméra pour le même événement ou différentes émissions sur une seule chaîne de télévision. Le téléviseur affiche un message si de telles chaînes TV sont disponibles.

Dual I-II

Cette option est disponible lorsqu'un signal audio contient deux langues audio, mais qu'une langue ou les deux ne comportent pas d'indication de langue.

Réorganiser les chaînes

Seulement dans une liste de favoris vous pouvez modifier la séquence des chaînes (réorganiser).

Pour modifier la séquence de chaînes...

- 1 - Ouvrez la liste de favoris que vous souhaitez réorganiser.
- 2 - Appuyez sur **≡** OPTIONS, sélectionnez Accès universel et appuyez sur **OK**.
- 3 - Dans la liste de favoris, sélectionnez la chaîne à réorganiser et appuyez sur **OK**.
- 4 - À l'aide des touches **▲** (haut) ou **▼** (bas), déplacez la chaîne où vous le voulez.
- 5 - Appuyez sur **OK** pour confirmer le nouvel emplacement.
- 6 - Vous pouvez réorganiser les chaînes avec la même méthode jusqu'à ce que vous fermiez la liste des favoris avec la touche **←** BACK.

7.4

Chaînes favorites

À propos des chaînes favorites

Dans une liste de chaînes favorites, vous pouvez choisir les chaînes que vous aimez.

Vous pouvez créer quatre listes de chaînes favorites différentes pour pouvoir zapper plus facilement. Vous pouvez donner un nom à chaque liste de favoris individuellement. Vous ne pouvez réorganiser les chaînes que dans une liste de favoris.

Si vous avez sélectionné une liste de favoris, appuyez sur les flèches **▲** (haut) ou **▼** (bas) pour sélectionner une chaîne, puis appuyez sur **OK** pour regarder la chaîne sélectionnée. Vous ne réglez les chaînes de cette liste que lorsque vous utilisez les touches **≡ +** ou **≡ -**.

Créer une liste de favoris

Pour créer une liste de chaînes favorites...

- 1 - Appuyez sur **TV**, pour passer à la télévision.
- 2 - Appuyez sur **OK** pour ouvrir la liste des chaînes en cours.
- 3 - Appuyez sur **≡** OPTIONS.
- 4 - Sélectionnez Créer une liste de favoris et appuyez sur **OK**.
- 5 - Dans la liste de gauche, sélectionnez la chaîne que vous souhaitez comme favorite et appuyez sur **OK**. Les chaînes apparaissent sous forme de liste sur la droite, suivant l'ordre dans lequel vous les ajoutez. Pour annuler, sélectionnez la chaîne dans la liste de gauche et appuyez sur **OK** à nouveau.
- 6 - Si nécessaire, vous pouvez continuer à ajouter des chaînes en tant que favorites.
- 7 - Pour terminer l'ajout de chaînes, appuyez sur **←** BACK.

Le téléviseur vous demande de renommer la liste de favoris. Vous pouvez utiliser le clavier à l'écran ou utiliser le clavier à l'arrière de la télécommande.

- 1 - Appuyez sur **←** BACK pour masquer le clavier à l'écran.
- 2 - Utilisez le clavier à l'arrière de la télécommande pour supprimer le nom et entrez un nouveau nom.
- 3 - Lorsque vous avez terminé, tournez la télécommande, sélectionnez Fermer, puis appuyez sur **OK**.

Le téléviseur va basculer vers la liste de favoris nouvellement créée.

Vous pouvez ajouter une gamme de chaînes en une seule fois ou démarrer une liste de favoris en dupliquant la liste de chaînes contenant toutes les chaînes et en retirant les chaînes que vous ne voulez

pas conserver.

Les chaînes dans la liste des favoris sont renumérotées.

Ajouter une gamme de chaînes

Pour ajouter une gamme consécutive de chaînes à une liste de favoris en une seule fois, vous pouvez utiliser l'option Sélectionner gamme.

Pour ajouter une gamme de chaînes...

- 1 - Ouvrez la liste de favoris où vous souhaitez ajouter une gamme de chaînes.
- 2 - Appuyez sur **≡** OPTIONS, sélectionnez **Sélectionner gamme** et appuyez sur **OK**.
- 3 - Dans la liste de gauche sélectionnez la première chaîne de la gamme que vous voulez ajouter et appuyez sur **OK**.
- 4 - Appuyez sur **▼** (bas) pour sélectionner la dernière chaîne de la gamme que vous voulez ajouter. Les chaînes sont marquées à gauche.
- 5 - Appuyez sur **OK** pour ajouter cette gamme de chaînes et confirmer.

Vous pouvez également démarrer la création d'une liste de favoris à partir de l'option Sélectionner gamme.

Renommer une liste de favoris

Vous pouvez uniquement renommer une liste de favoris.

Pour renommer une liste de favoris...

- 1 - Ouvrez la liste de favoris que vous souhaitez renommer.
- 2 - Appuyez sur **≡** OPTIONS, sélectionnez **Renommer la liste des favoris** et appuyez sur **OK**.
- 3 - Appuyez sur **←** BACK pour masquer le clavier à l'écran.
- 4 - Utilisez le clavier à l'arrière de la télécommande pour supprimer le nom et entrez un nouveau nom.
- 5 - Lorsque vous avez terminé, tournez la télécommande, sélectionnez **Fermer**, puis appuyez sur **OK**.
- 6 - Appuyez sur **←** BACK pour fermer la liste des chaînes.

Supprimer une liste de favoris

Vous pouvez uniquement supprimer une liste de favoris.

Pour supprimer une liste de favoris...

- 1 - Ouvrez la liste de favoris que vous souhaitez supprimer.
- 2 - Appuyez sur **≡** OPTIONS, sélectionnez **Supprimer liste de favoris** et appuyez sur **OK**.
- 3 - Confirmer pour supprimer la liste.
- 4 - Appuyez sur **←** BACK pour fermer la liste des chaînes.

Réorganiser les chaînes

Seulement dans une liste de favoris vous pouvez modifier la séquence des chaînes (réorganiser).

Pour modifier la séquence de chaînes...

- 1 - Ouvrez la liste de favoris que vous souhaitez réorganiser.
- 2 - Appuyez sur **≡** OPTIONS, sélectionnez **Accès universel** et appuyez sur **OK**.
- 3 - Dans la liste de favoris, sélectionnez la chaîne à réorganiser et appuyez sur **OK**.
- 4 - À l'aide des touches **▲** (haut) ou **▼** (bas), déplacez la chaîne où vous le voulez.
- 5 - Appuyez sur **OK** pour confirmer le nouvel emplacement.
- 6 - Vous pouvez réorganiser les chaînes avec la même méthode jusqu'à ce que vous fermiez la liste des favoris avec la touche **←** BACK.

7.5

Texte/Télétexte

Pages télétexte

Pour activer l'option Texte/Télétexte, appuyez sur **TEXT** pendant que vous regardez des chaînes de télévision.

Pour fermer le télétexte, appuyez de nouveau sur **TEXT**.

Sélectionner une page télétexte

Pour sélectionner une page...

- 1 - Entrez un numéro de page à l'aide des touches numériques.
- 2 - Utilisez les flèches pour vous déplacer.
- 3 - Appuyez sur une touche de couleur pour sélectionner un sujet à code couleur parmi ceux qui sont affichés en bas de l'écran.

Sous-pages télétexte

Une page de télétexte numérotée peut contenir plusieurs sous-pages. Les numéros de ces sous-pages sont affichés dans une barre située en regard du numéro de page principal.

Pour sélectionner une sous-page, appuyez sur **<** ou **>**.

Le télétexte T.O.P. Pages télétexte

Certaines chaînes proposent du télétexte T.O.P. Pour ouvrir le télétexte T.O.P. dans le télétexte, appuyez sur **≡** **OPTIONS** et sélectionnez **Aperçu**

Pages favorites

Le téléviseur dresse une liste des 10 dernières pages télétexte ouvertes. Vous pouvez facilement les rouvrir dans la colonne Pages télétexte favorites.

1 - Dans le télétexte, sélectionnez l'étoile dans le coin supérieur gauche de l'écran pour afficher la colonne des pages favorites.

2 - Appuyez sur **▼** (bas) ou **▲** (haut) pour sélectionner un numéro de page et appuyez sur **OK** pour ouvrir la page.

Vous pouvez effacer la liste grâce à l'option **Effacer pages préférées**.

Effectuer une recherche dans le télétexte

Vous pouvez sélectionner un mot et lancer une recherche dans le télétexte pour trouver toutes les occurrences de ce mot.

1 - Ouvrez une page télétexte et appuyez sur **OK**.

2 - Sélectionnez un mot ou un numéro en utilisant les touches de direction.

3 - Appuyez à nouveau sur **OK** pour passer immédiatement à l'occurrence suivante de ce mot ou numéro.

4 - Appuyez à nouveau sur **OK** pour passer à l'occurrence suivante.

5 - Pour arrêter la recherche, appuyez sur **▲** (haut) jusqu'à ce qu'il n'y ait plus de sélection.

Accéder au télétexte à partir d'un appareil connecté

Certains appareils recevant des chaînes de télévision peuvent également proposer le télétexte.

Pour accéder au télétexte à partir d'un appareil connecté. . .

1 - Appuyez sur **➤** **SOURCES** sélectionnez l'appareil et appuyez sur **OK**.

2 - Pendant que vous regardez une chaîne sur l'appareil, appuyez sur **≡** **OPTIONS** , sélectionnez **Afficher les touches de l'appareil**, sélectionnez la touche **≡** et appuyez sur **OK**.

3 - Appuyez sur **←** **BACK** pour masquer les touches de l'appareil.

4 - Pour fermer le télétexte, appuyez de nouveau sur **←** **BACK**.

MHEG (Royaume-Uni uniquement)

Certains télédiffuseurs de télévision numérique

proposent des programmes MHEG ou la télévision interactive sur leurs chaînes de télévision numériques. Ces dernières contiennent notamment du télétexte standard, que vous pouvez sélectionner et parcourir à l'aide des touches de couleur, des touches de direction et des touches numérotées.

Pour fermer les programmes MHEG, appuyez sur **←** **BACK**.

Options du télétexte

Dans le texte/télétexte, appuyez sur **≡** **OPTIONS** pour accéder aux options suivantes :

- **Figurer la page**

Permet d'arrêter la rotation automatique des sous-pages.

- **Deux écrans/Plein écran**

Permet d'afficher la chaîne TV et le télétexte l'un à côté de l'autre.

- **Aperçu T.O.P.**

Pour ouvrir le télétexte T.O.P.

- **Agrandir**

Permet d'agrandir la page télétexte pour une lecture confortable.

- **Info cachée**

Permet d'afficher des informations masquées sur une page.

- **Parcourir sous-pages**

Permet de parcourir des sous-pages lorsqu'elles sont disponibles.

- **Langue**

Permet de changer le groupe de caractères utilisés par le télétexte pour un affichage correct.

- **Télétexte 2.5**

Permet d'activer le télétexte 2.5 pour un affichage plus coloré et de meilleurs graphiques.

Configuration du télétexte

Langue du télétexte

Certaines chaînes numériques proposent plusieurs langues de télétexte.

Pour définir vos langues audio principale et secondaire. . .

1 - Appuyez sur **⚙**, sélectionnez **Tous les paramètres** et appuyez sur **OK**.

2 - Sélectionnez **Région et langue** et appuyez sur **➤** (droite) pour accéder au menu.

3 - Sélectionnez **Langue > Langue télétexte préférée** ou **Langue télétexte alternative** et appuyez sur **OK**.

4 - Sélectionnez vos langues télétexte préférées.

5 - Appuyez sur **←** (gauche) à plusieurs reprises si nécessaire pour fermer le menu.

Télétexte 2.5

S'il est disponible, sachez que le télétexte 2.5 offre un plus grand nombre de couleurs et des graphiques de meilleure qualité. Par défaut, le télétexte 2.5 est activé.

Pour désactiver le télétexte 2.5...

- 1 - Appuyez sur **TEXT**.
- 2 - Lorsque le texte/télétexte est affiché à l'écran, appuyez sur **≡ OPTIONS**.
- 3 - Sélectionnez **Télétexte 2.5 > Arrêt**.
- 4 - Appuyez sur **←** (gauche) à plusieurs reprises si nécessaire pour fermer le menu.

7.6

Télévision interactive

À propos d'iTV

Grâce à la télévision interactive, certaines chaînes numériques associent leur programme de télévision normal à des pages d'information ou de divertissement. Sur certaines pages, vous pouvez réagir à une émission ou voter, faire des achats en ligne ou acheter une vidéo à la demande.

HbbTV, MHEG, etc. . .

Les radiodiffuseurs utilisent divers systèmes de télévision interactive : HbbTV (Hybrid Broadcast Broadband TV) ou iTV (télévision interactive - MHEG). On appelle parfois la télévision interactive « MHEG » ou « Touche rouge ». Mais chaque système est bien distinct.

Consultez les sites Web des chaînes pour en savoir plus.

Ce dont vous avez besoin

La télévision interactive est disponible sur les chaînes de télévision numériques uniquement. Pour profiter pleinement de la télévision interactive, votre téléviseur doit disposer d'une connexion Internet haut débit (large bande).

HbbTV

Si une chaîne TV propose des pages HbbTV, vous devez tout d'abord activer HbbTV dans les paramètres TV pour afficher les pages.

- 1 - Appuyez sur **⚙️**, sélectionnez **Tous les paramètres** et appuyez sur **OK**.
- 2 - Sélectionnez **Paramètres généraux > Paramètres avancés > HbbTV** et appuyez sur **OK**.
- 3 - Sélectionnez **Marche**.
- 4 - Appuyez sur **←** (gauche) à plusieurs reprises si nécessaire pour fermer le menu.

Si vous voulez éviter l'accès aux pages HbbTV d'une chaîne spécifique, vous pouvez bloquer les pages HbbTV pour cette chaîne uniquement.

- 1 - Sélectionnez la chaîne pour laquelle vous souhaitez bloquer les pages HbbTV.
- 2 - Appuyez sur **≡ OPTIONS** et sélectionnez **HbbTV sur cette chaîne**.
- 3 - Sélectionnez **Arrêt**.

Utilisation d'iTélé

Ouvrir des pages iTV

La plupart des chaînes qui proposent les fonctionnalités HbbTV ou iTV vous invitent à appuyer sur la touche de couleur **■** (rouge) ou sur la touche **OK** pour ouvrir leur programme interactif.

Naviguer sur les pages iTV

Vous pouvez utiliser les flèches, les touches de couleur, les touches numériques et la touche **← BACK** pour naviguer sur les pages iTV. Vous pouvez utiliser les touches **▶** (Lecture), **||** (Pause) et **■** (Arrêt) pour regarder des vidéos au sein des pages iTV.

MHEG (Royaume-Uni uniquement)

Pour ouvrir les programmes MHEG, appuyez sur **TEXT**. Pour les fermer, appuyez sur **← BACK**.

Fermer des pages iTV

La plupart des pages iTV vous indiquent la touche à utiliser pour fermer la fenêtre.

Pour forcer une page iTV à se fermer, passez à la chaîne de télévision suivante et appuyez sur **← BACK**.

Guide TV

8.1

Ce dont vous avez besoin

Le guide TV vous permet de voir une liste des émissions en cours et programmées de vos chaînes. En fonction de la provenance des informations (données) du guide TV, des chaînes analogiques et numériques s'affichent ou uniquement des chaînes numériques. Toutes les chaînes n'offrent pas d'informations de guide TV.

Le téléviseur peut collecter des informations du guide TV pour les chaînes installées sur le téléviseur. Le téléviseur ne peut pas collecter les informations du guide TV pour les chaînes diffusées par un récepteur numérique ou un décodeur.

8.2

Données guide TV

Le guide TV reçoit des informations (données) de chaînes émettrices ou d'Internet. Dans certaines régions et pour certaines chaînes, il se peut que les informations du guide TV ne soient pas disponibles. Le téléviseur peut collecter des informations du guide TV pour les chaînes installées sur le téléviseur. Le téléviseur ne peut pas collecter les informations du guide TV pour les chaînes émises par un récepteur numérique ou un décodeur.

Le réglage par défaut du téléviseur est **À partir de l'émetteur**.

Si les informations du guide TV proviennent d'Internet, le guide TV peut aussi répertorier les chaînes analogiques en plus des chaînes numériques. Le menu du guide TV affiche également un petit écran avec la chaîne actuelle.

À partir d'Internet

Si le téléviseur est connecté à Internet, vous pouvez régler celui-ci pour qu'il reçoive les informations du guide TV depuis Internet.

Pour définir les informations du guide TV...

- 1 - Appuyez sur , sélectionnez **Tous les paramètres** et appuyez sur **OK**.
- 2 - Sélectionnez **Paramètres généraux**, puis appuyez sur **➤** (droit) pour accéder au menu.
- 3 - Sélectionnez **Paramètres avancés > Guide TV > À partir d'Internet** et appuyez sur **OK**.
- 4 - Appuyez sur **◀** (gauche) à plusieurs reprises si nécessaire pour fermer le menu.

Enregistrements manquants

Si des enregistrements semblent avoir disparu de la liste des enregistrements, il se peut que les informations (données) du guide TV aient changé. Les enregistrements réalisés avec le paramètre **À partir de l'émetteur** deviennent invisibles dans la liste si vous réglez le paramètre sur **À partir d'Internet**, ou inversement. Le téléviseur est peut-être passé à **À partir d'Internet** automatiquement.

Pour rendre les enregistrements disponibles dans la liste des enregistrements, choisissez le paramètre qui était sélectionné lorsque les enregistrements ont été réalisés.

8.3

Utilisation du guide TV

Ouverture du guide TV

Pour ouvrir le guide TV, appuyez sur  **TV GUIDE**. Le guide du téléviseur indique les chaînes du tuner sélectionné.

Appuyez à nouveau sur  **TV GUIDE** pour fermer.

Lors de la première ouverture du guide TV, le téléviseur recherche les programmes dans toutes les chaînes TV. Cette opération peut prendre quelques minutes. Les données du guide TV sont enregistrées dans le téléviseur.

Réglage d'un programme

À partir du guide TV, vous pouvez accéder à un programme en cours.

Pour passer au programme (chaîne), sélectionnez le programme et appuyez sur **OK**.

Affichage des détails de programme

Pour afficher les détails du programme sélectionné...

- 1 - Appuyez sur  **INFO**.
- 2 - Appuyez sur  **BACK** pour fermer.

Modifier le jour

Le guide TV peut afficher les programmes prévus pour les jours suivants (jusqu'à 8 jours maximum).



Appuyez sur la touche de couleur  **Jour**, puis sélectionnez la journée de votre choix.

Définition d'un rappel



Vous pouvez définir un rappel pour un programme. Lorsque ce programme commencera, vous recevrez un message. Vous pouvez sélectionner cette chaîne immédiatement.

Dans le guide TV, un programme de rappel est indiqué par une 🕒 (pendule).

Pour définir un rappel...

- 1 - Appuyez sur  TV GUIDE, puis sélectionnez un programme annoncé.
- 2 - Appuyez sur  OPTIONS .
- 3 - Sélectionnez **Définir un rappel**, puis appuyez sur **OK**.
- 4 - Appuyez sur  BACK pour fermer le menu.



Pour effacer un rappel...

- 1 - Appuyez sur  TV GUIDE, puis sélectionnez un programme à l'aide du rappel.
- 2 - Appuyez sur  OPTIONS .
- 3 - Sélectionnez **Effacer un rappel**, puis appuyez sur **OK**.
- 4 - Appuyez sur  BACK pour fermer le menu.

Rechercher par genre

Si les informations sont disponibles, vous pouvez rechercher des programmes par genre, comme films, sports, etc.

Rechercher un programme par genre...

- 1 - Appuyez sur  TV GUIDE.
- 2 - Appuyez sur  OPTIONS .
- 3 - Sélectionnez **Recherche par genre**, puis appuyez sur **OK**.
- 4 - Sélectionnez le genre que vous souhaitez, puis appuyez sur **OK**. Une liste des programmes trouvés s'affiche.
- 5 - Vous pouvez définir un rappel ou programmer l'enregistrement d'un programme sélectionné.
- 6 - Appuyez sur  BACK pour fermer le menu.

Liste des rappels



Vous pouvez afficher la liste des rappels que vous avez définis.

Liste des rappels

Permet d'ouvrir la liste des rappels...

- 1 - Appuyez sur  TV GUIDE.
- 2 - Appuyez sur la touche de couleur  **Enregistrement** .
- 3 - En haut de l'écran, sélectionnez  **Programmer** , puis appuyez sur **OK**.
- 4 - Dans la liste des enregistrements programmés et

des rappels, sélectionnez l'onglet **Rappel**, puis appuyez sur **OK** pour afficher uniquement les rappels.



5 - Appuyez sur la touche de couleur  **Effacer** pour effacer le rappel sélectionné. Appuyez sur la touche de couleur  **Enregistrer** pour enregistrer le programme sélectionné.

6 - Appuyez sur  **BACK** pour fermer le menu.



Définir un enregistrement

Vous pouvez définir un enregistrement dans le Guide TV*.



Dans le guide TV, un programme défini pour être enregistré est indiqué par un 🕒.

Pour afficher la liste des enregistrements, appuyez sur  **Enregistrements** , un programme défini pour être enregistré est indiqué par un  (point rouge) devant le nom du programme.

Pour enregistrer un programme...

- 1 - Appuyez sur  TV GUIDE, puis sélectionnez un programme en cours ou à venir.
- 2 - Appuyez sur la touche de couleur  **Enregistrer** .
- 3 - Appuyez sur  **BACK** pour fermer le menu.

Pour annuler un enregistrement...

- 1 - Appuyez sur  TV GUIDE, puis sélectionnez le programme défini pour être enregistré.
- 2 - Appuyez sur la touche de couleur  **Supprimer l'enregistrement**.
- 3 - Appuyez sur  **BACK** pour fermer le menu.

* Reportez-vous au chapitre **Enregistrement et pause TV** si vous souhaitez obtenir des informations supplémentaires.

Enregistrement et pause TV

Enregistrement

Ce dont vous avez besoin

Vous pouvez enregistrer une émission de télévision numérique et la regarder ultérieurement.

Pour enregistrer un programme TV, il faut :

- un disque dur USB formaté et connecté à ce téléviseur
- les chaînes TV numériques installées sur ce téléviseur
- recevoir des informations sur les chaînes pour le guide TV à l'écran
- un réglage fiable de l'horloge du téléviseur. Si vous modifiez l'horloge du téléviseur manuellement, il est possible que les enregistrements échouent.

Vous ne pouvez pas enregistrer lorsque vous utilisez la fonction Pause TV.

Dans le cadre de l'application de la législation sur les droits d'auteur, certains fournisseurs de contenus numériques peuvent appliquer des restrictions sous forme de DRM (gestion des droits numériques). Les enregistrements de programmes de chaînes protégées, leur durée de validité ou le nombre de vues peuvent être limités. Il est également possible que l'enregistrement soit désactivé. Si vous essayez d'enregistrer un contenu protégé ou de lire un enregistrement arrivé à expiration, un message d'erreur peut s'afficher.

Pour plus d'informations sur l'installation d'un disque dur USB, dans **Aide**, appuyez sur la touche de couleur **— Mots-clés** et recherchez **Disque dur USB, installation**.

Enregistrer un programme

Enregistrement instantané

Pour enregistrer le programme que vous êtes en train de regarder, appuyez sur la touche **● (Enregistrer)** de la télécommande. L'enregistrement commence instantanément.

Pour arrêter l'enregistrement, appuyez sur **■ (Arrêt)**.

Lorsque les données du guide TV sont disponibles, l'enregistrement du programme que vous regardez démarre dès que vous appuyez sur la touche

d'enregistrement jusqu'à ce que le programme se termine. Si aucune donnée de guide TV n'est disponible, l'enregistrement ne dure que 30 minutes. Vous pouvez modifier l'heure de fin de l'enregistrement dans la liste des enregistrements.

Programmation d'un enregistrement

Vous pouvez programmer l'enregistrement d'une émission diffusée le jour même ou les jours suivants (8 jours maximum). Le téléviseur utilisera les données du Guide TV pour démarrer et arrêter l'enregistrement.

Pour enregistrer un programme...

- 1 - Appuyez sur **☰ TV GUIDE**.
- 2 - Sur le guide TV, sélectionnez la chaîne et l'émission que vous souhaitez enregistrer. Appuyez sur **➤ (droite)** ou **➤ (gauche)** pour faire défiler les programmes d'une chaîne. Appuyez sur la touche de couleur **— Jour** pour sélectionner la journée de votre choix.
- 3 - Lorsque le programme est mis en surbrillance, appuyez sur la touche de couleur **— Enregistrer**. L'enregistrement est alors programmé. Un avertissement s'affiche automatiquement en cas de chevauchement entre des enregistrements programmés. Si vous prévoyez d'enregistrer un programme en votre absence, n'oubliez pas de laisser le téléviseur en veille et le disque dur USB allumé.
- 4 - Le téléviseur ajoute une marge de temps à la fin du programme. Vous pouvez ajuster cette marge à l'aide de la **Marge Arrêt Auto**.
- 5 - Appuyez sur **← BACK** pour fermer le menu.

Liste des enregistrements

Vous pouvez visualiser et gérer vos enregistrements dans la liste d'enregistrements. En regard de la liste d'enregistrements, une liste séparée d'enregistrements programmés et de rappels s'affiche.

Pour ouvrir la liste d'enregistrements...

- 1 - Appuyez sur **☰ TV GUIDE**.
- 2 - Appuyez sur la touche de couleur **— Enregistrement**.
- 3 - Dans la liste des enregistrements, sélectionnez les onglets **Nouveau**, **Visionné** ou **Expiré** et appuyez sur **OK** pour filtrer vos résultats.
- 4 - Après avoir sélectionné un enregistrement dans la liste, vous pouvez supprimer l'enregistrement à l'aide de la touche de couleur **— Supprimer** ou arrêter un enregistrement en cours à l'aide de la touche de couleur **— Arrêter l'enregistrement**. Vous pouvez renommer un enregistrement à l'aide de la touche de couleur **— Renommer**.
- 5 - Appuyez sur **← BACK** pour fermer le menu.

Les chaînes peuvent limiter le nombre de jours pendant lesquels un enregistrement peut être regardé. Lorsque cette période expire, l'enregistrement porte la mention « expiré ». Dans la liste, un enregistrement peut être accompagné du nombre de jours avant son expiration.

Lorsque la chaîne a empêché un enregistrement programmé ou lorsque le téléchargement a été interrompu, l'enregistrement porte la mention **Échec**.

Conflits d'enregistrement

Lorsque deux enregistrements programmés se chevauchent, il y a un conflit d'enregistrements. Pour résoudre un conflit d'enregistrements, vous pouvez modifier l'heure de départ et de fin de l'un des deux enregistrements programmés.

Pour modifier l'heure de départ et de fin d'un enregistrement programmé...

- 1 - Appuyez sur **TV GUIDE**.
- 2 - Appuyez sur la touche de couleur **Enregistrement**.
- 3 - En haut de l'écran, sélectionnez **Programmer**, puis appuyez sur **OK**.
- 4 - Dans la liste des enregistrements programmés et des rappels, sélectionnez l'onglet **Enregistrements**, puis appuyez sur **OK** pour afficher uniquement les enregistrements programmés.
- 5 - Sélectionnez l'enregistrement programmé en conflit avec un autre enregistrement programmé et appuyez sur la touche de couleur **Régler horloge**.
- 6 - Sélectionnez l'heure de début ou de fin et modifiez l'heure à l'aide des touches **▲** (haut) ou **▼** (bas). Sélectionnez **Appliquer**, puis appuyez sur **OK**.
- 7 - Appuyez sur **← BACK** pour fermer le menu.

Marge de fin auto

Vous pouvez régler la marge de temps que le téléviseur ajoutera automatiquement à la fin de chaque enregistrement programmé.

Pour régler la marge de temps automatique à ajouter à l'heure de fin...

- 1 - Appuyez sur **TV GUIDE**.
- 2 - Appuyez sur **OPTIONS** et sélectionnez **Marge de fin auto** et appuyez sur **OK**.
- 3 - Appuyez sur **▲** (haut) ou **▼** (bas) et appuyez sur **OK** pour régler la marge de temps ajoutée automatiquement à un enregistrement. Vous pouvez ajouter jusqu'à 45 minutes à un enregistrement.
- 4 - Appuyez sur **← BACK** pour fermer le menu.

Enregistrement manuel

Vous pouvez programmer un enregistrement qui n'est pas lié à un programme télévisé. Vous réglez vous-même le type de tuner, la chaîne, et l'heure de départ et de fin.

Pour programmer manuellement un enregistrement...

- 1 - Appuyez sur **TV GUIDE**.
- 2 - Appuyez sur la touche de couleur **Enregistrement**.
- 3 - En haut de l'écran, sélectionnez **Programmer**, puis appuyez sur **OK**.
- 4 - Appuyez sur **OPTIONS**, sélectionnez **Programmer** et appuyez sur **OK**.
- 5 - Sélectionnez le tuner que vous souhaitez utiliser pour enregistrer, et appuyez sur **OK**.
- 6 - Sélectionnez la chaîne souhaitée et appuyez sur **OK**.
- 7 - Sélectionnez le jour de l'enregistrement et appuyez sur **OK**.
- 8 - Réglez l'heure de début et de fin de l'enregistrement. Sélectionnez un bouton et utilisez les clés **▲** (haut) ou **▼** (bas) pour régler les heures et les minutes.
- 9 - Sélectionnez **Programmer** et appuyez sur **OK** pour programmer l'enregistrement manuel.

L'enregistrement apparaîtra dans la liste des enregistrements et rappels programmés.

Regarder un enregistrement

Pour regarder un enregistrement...

- 1 - Appuyez sur **TV GUIDE**.
- 2 - Appuyez sur la touche de couleur **Enregistrement**.
- 3 - Dans la liste des enregistrements, sélectionnez l'enregistrement désiré et appuyez sur **OK** pour commencer à le visionner.
- 4 - Vous pouvez utiliser les touches **||** (pause), **▶** (lire), **◀◀** (retour), **▶▶** (avance rapide) ou **■** (arrêt).
- 5 - Pour revenir au mode normal de télévision, appuyez sur **TV EXIT**.

9.2

Pause TV

Ce dont vous avez besoin

Vous pouvez suspendre une émission de télévision numérique et reprendre sa lecture ultérieurement.

Pour suspendre un programme TV, il faut :

- un disque dur USB formaté et connecté à ce téléviseur

- les chaînes TV numériques installées sur ce téléviseur
- recevoir des informations sur les chaînes pour le guide TV à l'écran

Si le disque dur USB est connecté et formaté, le téléviseur enregistre l'émission de télévision que vous êtes en train de regarder de manière continue.

Lorsque vous passez sur une autre chaîne, l'émission de la chaîne précédente est effacée. Et lorsque vous basculez le téléviseur en mode veille, l'émission est effacée.

Vous ne pouvez pas utiliser la fonction Pause TV lorsque vous enregistrez.

Pour plus d'informations, dans **Aide**, appuyez sur la touche de couleur **■** **Mots-clés** et recherchez **Disque dur USB, installation**.

Suspendre un programme

Pour suspendre ou reprendre une émission...

Pour suspendre une émission de télévision, appuyez sur **⏸** (Pause). Une barre de progression s'affiche brièvement en bas de l'écran.

Pour afficher la barre de progression, appuyez de nouveau sur **⏸** (Pause).

Pour reprendre la lecture, appuyez sur **▶** (Lecture).

Lorsque la barre de progression apparaît à l'écran, appuyez sur **◀** (Retour) ou sur **▶** (Avance) pour sélectionner le point où vous souhaitez commencer à regarder l'émission interrompue. Appuyez plusieurs fois sur ces touches pour modifier la vitesse.

Vous pouvez suspendre une diffusion pendant une durée maximale de 90 minutes.

Pour revenir à l'émission de télévision en direct, appuyez sur **■** (Arrêt).

Revoir

Comme le téléviseur enregistre l'émission que vous êtes en train de regarder, vous pouvez généralement revoir l'émission pendant quelques secondes.

Pour revoir une émission en cours...

1 - Appuyez sur **⏸** (Pause)

2 - Appuyez sur **◀** (Retour). Vous pouvez appuyer sur **◀** à plusieurs reprises pour sélectionner le point à partir duquel vous souhaitez visionner l'émission en pause. Appuyez plusieurs fois sur ces touches pour modifier la vitesse. À un moment, vous atteindrez le point de départ de l'enregistrement de l'émission ou la durée d'enregistrement maximale.

3 - Appuyez sur **▶** (Lire) pour revoir l'émission.

4 - Appuyez sur **■** (Arrêter) pour regarder l'émission en direct.

Top des sélections

10.1

À propos de Top des sélections

Avec  TOP PICKS, votre téléviseur vous recommande des programmes en cours, les dernières locations de vidéos et des services de télévision en ligne. Assurez-vous que vous acceptez les conditions d'utilisation. Pour profiter de cette fonctionnalité, connectez votre téléviseur à Internet.

Les informations et services sur le Top des sélections ne sont disponibles que dans certains pays.

Conditions d'utilisation

Pour permettre à votre téléviseur de formuler ces recommandations, vous devez accepter les conditions d'utilisation. Pour obtenir des recommandations personnalisées basées sur vos programmes habituels, assurez-vous que vous avez coché la case **Formulaire de consentement relatif aux recommandations personnelles**.

Pour accepter les conditions d'utilisation et le **Formulaire de consentement relatif aux recommandations personnelles**...

- 1 - Appuyez sur  TOP PICKS.
- 2 - Appuyez sur  OPTIONS, sélectionnez **Conditions d'utilisation** et appuyez sur **OK**.
- 3 - Sélectionnez (... ..) et appuyez sur **OK**.
- 4 - Appuyez sur  **BACK**.

10.2

Maintenant à la télévision

À propos de Maintenant à la télévision

Avec  **Maintenant à la télévision**, le téléviseur recommande les 10 émissions les plus populaires à regarder en ce moment.

Le téléviseur recommande des programmes diffusés actuellement à la télévision ou qui commencent dans les 15 prochaines minutes. Les programmes recommandés sont sélectionnés parmi les chaînes que vous avez installées. La sélection est effectuée entre des chaînes de votre pays. En outre, vous pouvez laisser **Maintenant à la télévision** vous soumettre des recommandations personnalisées, basées sur les programmes que vous regardez régulièrement.

Pour rendre les informations **Maintenant à la télévision** disponibles...

- Les informations **Maintenant à la télévision** doivent être disponibles dans votre pays.
- Des chaînes doivent être installées sur le téléviseur.
- Le téléviseur doit être connecté à Internet.
- L'horloge du téléviseur doit être réglée sur Automatique ou Selon le pays.
- Vous devez accepter les conditions d'utilisation. [Vous les avez peut-être déjà acceptées lorsque vous avez connecté le téléviseur à Internet.]

L'icône  s'affiche uniquement en haut de l'écran lorsque le service **Maintenant à la télévision** est disponible.

Le téléviseur ne conserve pas vos anciennes recommandations.

Utilisation de Maintenant à la télévision

Pour ouvrir **Maintenant à la télévision**...

- 1 - Appuyez sur  TOP PICKS pour ouvrir le menu **Top des sélections**.
- 2 - Sélectionnez  **Maintenant à la télévision** en haut de l'écran et appuyez sur **OK**.
- 3 - Appuyez sur  **BACK** pour fermer.

Lorsque vous ouvrez **Maintenant à la télévision**, l'actualisation de la page d'informations peut prendre quelques secondes.

Dans **Maintenant à la télévision**, vous pouvez...

- sélectionner et appuyer sur **OK** sur une icône de programme pour regarder le programme en cours ;
- sélectionner et appuyer sur **OK** sur une icône de programme planifiée pour regarder la chaîne.

Vous pouvez utiliser les touches de couleur de la télécommande pour démarrer, arrêter ou effacer un enregistrement programmé. Vous pouvez également définir ou supprimer un rappel qui vous avertit lorsqu'un programme commence.

Pour quitter **Maintenant à la télévision** sans passer sur une autre chaîne, appuyez sur  **BACK**.

10.3

Télévision à la demande

À propos de Télévision à la demande





Avec  **Télévision à la demande**, vous pouvez regarder les programmes que vous avez manqués ou vos émissions préférées au moment de votre choix. Ce service est également appelé Catch Up TV, Replay TV ou Online TV. Les programmes disponibles sur Télévision à la demande sont gratuits.

Vous pouvez aussi laisser Télévision à la demande vous soumettre des recommandations personnalisées de programmes en fonction de l'installation du téléviseur et des programmes que vous regardez régulièrement.



L'icône  s'affiche uniquement en haut de l'écran lorsque Télévision à la demande est disponible.

Utiliser la Télévision à la demande

Pour ouvrir la Télévision à la demande...

- 1 - Appuyez sur  **TOP PICKS** pour ouvrir le menu Top des sélections.
- 2 - Sélectionnez  **Télévision à la demande** en haut de l'écran et appuyez sur **OK**.
- 3 - Appuyez sur  (vers le bas) pour ouvrir la page en plein écran.
- 4 - Vous pouvez sélectionner un radiodiffuseur précis si plusieurs sont disponibles.
- 5 - Sélectionnez une icône de programme et appuyez sur **OK** pour commencer à le regarder.
- 6 - Appuyez sur  **BACK** pour fermer.

Lorsque vous ouvrez **Maintenant à la télévision**, l'actualisation de la page d'informations peut prendre quelques secondes.

Une fois le programme lancé, vous pouvez utiliser les touches  (Lecture) et  (Pause).

10.4

Sites de location de vidéos

À propos de Vidéo à la demande

Avec  **Vidéo à la demande**, vous pouvez louer des films sur un site de location en ligne.

Vous pouvez laisser Vidéo à la demande vous soumettre des recommandations personnalisées de films en fonction de votre pays, de l'installation du téléviseur et des programmes que vous regardez régulièrement.

L'icône  s'affiche uniquement en haut de l'écran lorsque Vidéo à la demande est disponible.

Paiement

Lorsque vous louez ou achetez une vidéo, vous



pouvez payer auprès de la boutique vidéo store en toute sécurité avec votre carte de crédit. La plupart des boutiques de vidéos vous demandent de créer un compte de connexion la première fois que vous louez un film.

Trafic Internet

La diffusion ou le téléchargement de nombreuses vidéos peut entraîner le dépassement de votre limite mensuelle de trafic Internet.

Utiliser la Vidéo à la demande



Pour ouvrir la Vidéo à la demande...

- 1 - Appuyez sur  **TOP PICKS** pour ouvrir le menu Top des sélections.
- 2 - Sélectionnez  **Vidéo à la demande** en haut de l'écran et appuyez sur **OK**.
- 3 - Utilisez les touches de navigation pour sélectionner une affiche de film.
- 4 - Appuyez sur  **BACK** pour fermer.

Lorsque vous ouvrez **Vidéo à la demande**, l'actualisation de la page d'informations peut prendre quelques secondes.

Vous pouvez sélectionner une boutique vidéo spécifique si plusieurs sont disponibles.

Pour louer un film...

- 1 - Utilisez la surbrillance sur une affiche de film. Quelques infos s'afficheront après quelques secondes.
- 2 - Appuyez sur **OK** pour ouvrir la page du film de la boutique vidéo pour un synopsis du film.
- 3 - Confirmez votre commande.
- 4 - Effectuer le paiement via le téléviseur.
- 5 - Lancez la lecture. Vous pouvez utiliser les touches  (Lecture) et  (Pause).

Menu accueil

11.1

À propos du menu Accueil

Pour profiter de tous les avantages de votre téléviseur Android, connectez le téléviseur à Internet.

Comme sur votre smartphone ou tablette Android, le menu Accueil est le centre de votre téléviseur. Il vous permet de lancer n'importe quelle application, de passer à une chaîne TV, de louer un film, d'ouvrir un site Web ou de basculer vers un périphérique connecté. Selon la configuration de votre téléviseur et votre pays, le menu Accueil peut contenir des éléments différents.

Le menu Accueil est organisé sous forme de rangées...

Recommandations

La première rangée suggère des vidéos populaires, des vidéos musicales ou les sites Internet les plus consultés. Vous pouvez modifier les paramètres de confidentialité dans les conditions d'utilisation pour autoriser les suggestions basées sur vos programmes personnels habituels.

Collection Philips

Cette rangée contient des suggestions issues des applications.

Applications

La rangée d'applications contient toutes les applications présentes par défaut sur le téléviseur, et les applications que vous téléchargez vous-même depuis Google Play Store. Sur cette rangée, vous trouverez aussi les applications dédiées au téléviseur, comme **Regarder TV**, **Sources**, **Multimédias** et autres. Les applications que vous avez lancées récemment apparaîtront en début de rangée.

Jeux

Cette rangée vous permet de pouvez démarrer un jeu sur votre téléviseur. Si vous téléchargez un jeu, il apparaîtra dans cette rangée.



Réglages

Cette rangée vous permet d'ouvrir une sélection de réglages. Cependant, pour trouver tous les réglages, appuyez sur  **SETTINGS** et sélectionnez **Tous les paramètres**. Vous pouvez aussi ouvrir l'**Aide** ici.

Consultez également www.support.google.com/androidtv

Ouvrir le menu Accueil

Pour ouvrir le menu Accueil et ouvrir un élément...

- 1 - Appuyez sur  **HOME**.
- 2 - Sélectionnez un élément et appuyez sur **OK** pour l'ouvrir ou le démarrer.
- 3 - Appuyez sur  **BACK** pour fermer le menu Accueil sans rien démarrer.

11.3

Recherche et recherche vocale

Vous pouvez rechercher des vidéos, de la musique ou d'autres contenus sur Internet à l'aide de l'icône  dans le menu Accueil. Vous pouvez utiliser la recherche vocale ou taper ce que vous recherchez.

Pour plus d'informations, dans **Aide**, appuyez sur la touche de couleur  **Mots-clés** et recherchez **Recherche vocale**.

11.4

Profil restreint

Vous pouvez limiter l'utilisation de certaines applications en faisant basculer le téléviseur vers un profil restreint. Le profil restreint vous permettra d'utiliser uniquement les applications que vous avez sélectionnées. Vous ne pourrez désactiver ce profil qu'à l'aide d'un code PIN.

Si le téléviseur est en profil restreint, vous ne pouvez pas...

- Trouver ou ouvrir des applications marquées Non autorisées
- Accéder au Google Play Store
- Acheter sur Google Play Movies & TV, ou Google Play Games
- Utiliser des applications tierces non dotées de la connexion Google

Avec un profil restreint sur le téléviseur, vous pouvez...

- Regarder des contenus déjà loués ou achetés sur Google Play Movies & TV
- Jouer à des jeux déjà achetés et installés sur Google Play Games
- Accéder aux paramètres suivants : Réseau Wi-Fi, Voix et accessibilité
- Ajouter des accessoires Bluetooth

Le Compte Google du téléviseur restera connecté. Utiliser un profil restreint ne change pas le Compte Google utilisé.

Menu du téléviseur

12.1

À propos du menu du téléviseur

Si le téléviseur ne peut être connecté à Internet, vous pouvez utiliser le **menu du téléviseur** comme menu Accueil.

Dans le menu du téléviseur, vous trouverez toutes les fonctionnalités du téléviseur.

12.2

Ouvrir le menu du téléviseur

Pour ouvrir le menu du téléviseur et ouvrir un élément...

- 1 - Appuyez sur  pour ouvrir le menu du téléviseur.
- 2 - Sélectionnez un élément et appuyez sur **OK** pour l'ouvrir ou le démarrer.
- 3 - Appuyez sur **← BACK** pour fermer le menu du téléviseur sans rien démarrer.

Netflix

Si vous avez un abonnement Netflix, vous pourrez utiliser Netflix sur ce téléviseur. Votre téléviseur doit être connecté à Internet.

Pour ouvrir Netflix, appuyez sur **NETFLIX** pour ouvrir l'application. Vous pouvez ouvrir Netflix immédiatement sur un téléviseur en veille.

www.netflix.com



Sources

14.1

Basculer vers un périphérique

Dans la liste de sources, vous pouvez basculer vers l'un des périphériques connectés. Vous pouvez basculer vers un tuner pour regarder la télévision, ouvrir le contenu d'une clé USB connectée ou visualiser les enregistrements effectués sur un disque dur USB connecté. Pour regarder des programmes, vous pouvez basculer vers vos périphériques connectés, un récepteur numérique ou un lecteur de disques Blu-ray.

Pour basculer vers un périphérique connecté...

- 1 - Appuyez sur  SOURCES pour ouvrir le menu Sources.
- 2 - Sélectionnez l'un des éléments dans la liste de sources et appuyez sur OK. Le téléviseur affiche le programme ou le contenu du périphérique.
- 3 - Appuyez sur  SOURCES à nouveau pour refermer le menu.

Activation instantanée de la lecture

Lorsque le téléviseur est en mode veille, vous pouvez allumer un lecteur de disques en utilisant la télécommande de votre téléviseur.



Pour allumer le lecteur de disques et le téléviseur à partir du mode veille et lancer la lecture du disque immédiatement, appuyez sur la touche  (lecture) de la télécommande du téléviseur. Le périphérique doit être connecté au moyen d'un câble HDMI et HDMI CEC doit être activé sur le téléviseur et le périphérique.

14.2

Options d'entrée de téléviseur

Certains périphériques d'entrée possèdent des paramètres spécifiques.

Pour régler les options d'un périphérique d'entrée spécifique...

- 1 - Appuyez sur  SOURCES .
- 2 - Sélectionnez le périphérique d'entrée dans la liste et appuyez sur OK.
- 3 - Appuyez sur  OPTIONS . Vous pouvez régler les options du périphérique sélectionné ici.
- 4 - Appuyez sur  OPTIONS à nouveau pour refermer le menu Options.

Options possibles...

Commandes

Cette option vous permet de commander le périphérique connecté à l'aide de la télécommande du téléviseur. Le périphérique doit être connecté au moyen d'un câble HDMI et HDMI CEC doit être activé sur le téléviseur et le périphérique.

Info périphérique

Ouvrez cette option pour visualiser les informations sur le périphérique connecté.

14.3

Nom et type de périphérique





Lorsque vous connectez un nouveau périphérique au téléviseur et que le téléviseur détecte le périphérique, vous pouvez lui attribuer une icône correspondant au type de périphérique. Si vous connectez un périphérique à l'aide d'un câble HDMI et HDMI CEC, le téléviseur détecte automatiquement le type de périphérique et une icône adaptée lui est attribuée.

Ce dernier détermine en effet les styles d'image et de son, les valeurs de résolution, les paramètres spécifiques ou la position dans le menu Sources. Vous n'avez pas à vous préoccuper des paramètres idéaux.

Renommer ou modifier le type de périphérique

Vous pouvez toujours modifier le nom ou le type d'un périphérique connecté. Recherchez l'icône  à droite du nom du périphérique dans le menu Sources. Certaines sources d'entrée du téléviseur ne permettent pas de changement de nom.



Pour modifier le type de périphérique...

- 1 - Sélectionnez le périphérique dans le menu Sources.
- 2 - Appuyez sur  (droite) pour sélectionner l'icône  et appuyez sur OK.
- 3 - Appuyez sur  BACK pour masquer le clavier à l'écran.
- 4 - Appuyez sur  (bas) pour trouver tous les types de périphériques disponibles. Sélectionnez le type que vous souhaitez, puis appuyez sur OK.

5 - Si vous souhaitez réinitialiser le type du périphérique et rétablir le type de connecteur de départ, sélectionnez Réinitialiser et appuyez sur OK.

6 - Sélectionnez Fermer et appuyez sur OK pour fermer ce menu.

Pour renommer le périphérique...

- 1 - Sélectionnez le périphérique dans le menu Sources.
- 2 - Appuyez sur  (droite) pour sélectionner l'icône  et appuyez sur OK.
- 3 - Utilisez l'écran virtuel pour supprimer le nom actuel et en saisir un nouveau. Appuyez sur  pour

confirmer.

4 - Appuyez sur **← BACK** pour masquer le clavier à l'écran.

5 - Si vous souhaitez réinitialiser le nom du périphérique et rétablir le nom du connecteur de départ, sélectionnez **Réinitialiser** et appuyez sur **OK**.

6 - Sélectionnez **Fermer** et appuyez sur **OK** pour fermer ce menu.

3 - Appuyez sur **OK** pour commencer à réanalyser les connexions. Les appareils nouvellement connectés viendront s'ajouter au menu Sources.

14.4

Jeu ou ordinateur

Le type d'appareil détermine les styles d'image et de son, la résolution et d'autres valeurs spécifiques. Vous n'avez pas à vous préoccuper des paramètres idéaux.

Pour certains appareils, le type d'appareil n'est pas tout à fait clair. Une console de jeux peut avoir un lecteur de disques Blu-ray intégré, et son type peut être réglé sur Lecteur, car il est utilisé, la plupart du temps, comme lecteur de disques. Pour ce type d'appareils, vous pouvez temporairement basculer sur les paramètres idéaux pour les jeux. Ou vous pouvez basculer sur les paramètres idéaux pour les ordinateurs connectés.

Vous pouvez utiliser le paramètre **Jeu ou ordinateur** uniquement lorsque vous basculez vers un appareil connecté dans le menu Sources. Le paramètre Jeu ou ordinateur est stocké pour l'appareil sélectionné.

Pour basculer manuellement vers les paramètres idéaux pour les jeux ou l'ordinateur...

1 - Appuyez sur **⚙️ SETTINGS**, sélectionnez **Tous les paramètres** et appuyez sur **OK**.

2 - Sélectionnez **Image > Avancé**, puis appuyez sur **OK**.

3 - Sélectionnez **Jeu, Ordinateur** ou **Désactivé**.

4 - Appuyez sur **←** (gauche) pour retourner à l'étape précédente ou appuyez sur **← BACK** pour fermer le menu.

N'oubliez pas de remettre ce réglage sur **Arrêt** lorsque vous avez terminé de jouer.

14.5

Réanalyser les connexions

Vous pouvez réanalyser toutes les connexions du téléviseur pour mettre à jour le menu Sources et y ajouter les appareils récemment connectés.

Pour réanalyser les connexions...

1 - Appuyez sur **➡️ SOURCES** pour ouvrir le menu Sources.

2 - Appuyez sur **▲** (haut) pour sélectionner l'icône **🔄** en haut à droite du menu Sources.

Applications

À propos des applications

Vous pouvez trouver toutes les applications installées dans la rubrique  Applications du menu Accueil.

Comme les applications sur votre smartphone ou tablette, les applications disponibles sur votre téléviseur offrent des fonctions spécifiques pour une expérience télévisuelle enrichie. Ces applications comprennent notamment YouTube, des jeux vidéo, des services de vidéo à la demande et des prévisions météo (entre autres). Vous pouvez utiliser l'application Internet pour surfer sur Internet.

Les applications peuvent provenir de la **Galerie d'applications Philips** ou de la boutique **Google Play™ Store**. Pour vous aider à commencer, des applications pratiques sont préinstallées sur votre téléviseur.

Pour installer des applications depuis la Galerie d'applications Philips ou Google Play Store, le téléviseur doit être connecté à Internet. Vous devez obligatoirement accepter les Conditions d'utilisation pour pouvoir utiliser les applications de la Galerie d'applications. Vous devez vous connecter avec un Compte Google pour pouvoir utiliser les applications Google Play et le Google Play Store.

Pour plus d'informations, dans **Aide**, appuyez sur la touche de couleur  **Mots-clés** et recherchez **Galerie d'applications**, **Conditions d'utilisation** ou **Galerie d'applications**, **Paramètres de confidentialité**.

Google Play

Movies and TV

Grâce à **Google Play Movies & TV**, vous pouvez louer ou acheter des films et des émissions de télévision à regarder sur votre téléviseur.

Ce dont vous avez besoin









- Votre téléviseur doit être connecté à Internet.
- Vous devez vous connecter à l'aide de votre Compte Google sur votre téléviseur.
- Vous devez ajouter une carte de crédit à votre Compte Google pour acheter des films et des émissions de télévision.

Pour louer ou acheter un film ou une émission de télévision...

- 1 - Appuyez sur  HOME.
- 2 - Faites défiler et sélectionnez  Applications >

- 3 - Sélectionnez un film ou une émission, puis appuyez sur OK.
- 4 - Sélectionnez le contenu que vous souhaitez acheter et appuyez sur OK. Vous devrez compléter la procédure de paiement.
- 5 - Sinon, appuyez sur  (droite), sélectionnez **Ajouter à ma liste de vœux** et appuyez sur OK. Cette vidéo sera ajoutée à **Ma liste de vœux**.

Pour regarder un film ou une émission de télévision loués ou achetés...

- 1 - Appuyez sur  HOME.
- 2 - Faites défiler et sélectionnez  Applications > **Google Play Movies & TV**, puis appuyez sur OK.
- 3 - Sélectionnez **Ma bibliothèque vidéo** et sélectionnez **Mes films** ou **Mes émissions de télévision**, puis appuyez sur OK.
- 4 - Sélectionnez ce que vous souhaitez regarder, puis appuyez sur OK. Vous pouvez utiliser les touches  (arrêt),  (pause),  (retour) ou  (avance rapide) de la télécommande.
- 5 - Pour arrêter l'application Movies & TV, appuyez sur  BACK à plusieurs reprises ou appuyez sur  EXIT.

Certains produits et fonctionnalités Google Play ne sont pas disponibles dans tous les pays.

Vous trouverez davantage d'informations sur support.google.com/androidtv

Musique



Avec **Google Play Music**, vous pouvez diffuser votre musique préférée sur votre téléviseur.

Avec **Google Play Music**, vous pouvez acheter de la musique sur votre ordinateur ou appareil mobile. Vous pouvez également, sur votre téléviseur, souscrire à All Access, le service **Google Play Music**. Vous pouvez également diffuser la musique que vous avez déjà achetée et stockée sur votre ordinateur.

Ce dont vous avez besoin

- Votre téléviseur doit être connecté à Internet.
- Vous devez vous connecter à l'aide de votre Compte Google sur votre téléviseur.
- Vous devez ajouter une carte de crédit à votre Compte Google pour souscrire aux services d'abonnement musical.

Pour lancer **Google Play Music**...

- 1 - Appuyez sur  HOME.
- 2 - Faites défiler et sélectionnez  Applications > **Google Play Music** et appuyez sur OK.
- 3 - Sélectionnez la musique que vous souhaitez et appuyez sur OK.
- 4 - Pour arrêter **Google Play Music**, appuyez sur  BACK à plusieurs reprises ou appuyez

sur  EXIT.

Certains produits et fonctionnalités Google Play ne sont pas disponibles dans tous les pays.

Vous trouverez davantage d'informations sur support.google.com/androidtv

Jeux

Avec Google Play Games, vous pouvez jouer à des jeux sur votre téléviseur. En ligne ou hors ligne.





Vous pouvez voir les jeux auxquels vos amis jouent actuellement ou même y prendre part et vous mesurer à eux. Vous pouvez suivre vos scores ou recommencer là où vous vous êtes arrêté.

Ce dont vous avez besoin

- Votre téléviseur doit être connecté à Internet.
- Vous devez vous connecter à l'aide de votre Compte Google sur votre téléviseur.
- Vous devez ajouter une carte de crédit à votre Compte Google pour acheter de nouveaux jeux.

Démarrez l'application Google Play Games pour sélectionner et installer de nouvelles applications de jeux sur votre téléviseur. Certains jeux sont gratuits. Un message apparaît si un jeu nécessite une manette de jeu.

Pour démarrer ou arrêter un jeu Google Play Games...

- 1 - Appuyez sur  HOME.
- 2 - Faites défiler, sélectionnez  Applications > Google Play Games, puis appuyez sur OK.
- 3 - Sélectionnez un jeu auquel vous souhaitez jouer ou sélectionnez un nouveau jeu à installer et appuyez sur OK.
- 4 - Ensuite, appuyez sur  BACK à plusieurs reprises, appuyez sur  EXIT, ou arrêtez l'application à l'aide de son propre bouton sortie/arrêt.

Les jeux que vous installez s'afficheront également dans la ligne  Jeux du menu Accueil

Certains produits et fonctionnalités Google Play ne sont pas disponibles dans tous les pays.

Vous trouverez davantage d'informations sur support.google.com/androidtv

Google Play Store





Dans le Google Play Store, vous pouvez télécharger et installer de nouvelles applications. Certaines applications sont gratuites.

Ce dont vous avez besoin

- Votre téléviseur doit être connecté à Internet.
- Vous devez vous connecter à l'aide de votre Compte Google sur votre téléviseur.

• Vous devez ajouter une carte de crédit à votre Compte Google pour acheter des applications.





Pour installer de nouvelles applications...

- 1 - Appuyez sur  HOME.
- 2 - Faites défiler, sélectionnez  Applications > Google Play Store, puis appuyez sur OK.
- 3 - Sélectionnez l'application à installer et appuyez sur OK.
- 4 - Pour refermer le Google Play Store, appuyez sur  BACK à plusieurs reprises ou appuyez sur  EXIT.

Filtrage des contenus (contrôles parentaux)

Dans le Google Play Store, vous pouvez cacher certaines applications en fonction de l'âge des utilisateurs/acheteurs. Vous devez saisir un code PIN pour sélectionner ou modifier l'âge.

Pour mettre en place des contrôles parentaux...

- 1 - Appuyez sur  HOME.
- 2 - Faites défiler, sélectionnez  Applications > Google Play Store, puis appuyez sur OK.
- 3 - Sélectionnez Paramètres > Filtrage des contenus et appuyez sur OK.
- 4 - Sélectionnez l'âge désiré.
- 5 - Lorsque vous y êtes invité, saisissez le code PIN.
- 6 - Pour refermer le Google Play Store, appuyez sur  BACK à plusieurs reprises ou appuyez sur  EXIT.

Certains produits et fonctionnalités Google Play ne sont pas disponibles dans tous les pays.

Vous trouverez plus d'informations sur support.google.com/androidtv

Paiements

Pour effectuer un paiement sur Google Play sur votre téléviseur, vous devez ajouter un mode de paiement (une carte de crédit, hors des États-Unis) vers votre Compte Google. Lorsque vous achèterez un film ou une émission télévisée, le paiement sera déduit de cette carte de crédit.

Pour ajouter une carte de crédit...

- 1 - Sur votre ordinateur, rendez-vous sur accounts.google.com et connectez-vous à l'aide du Compte Google que vous utiliserez pour Google Play sur votre téléviseur.
- 2 - Rendez-vous sur wallet.google.com pour ajouter une carte à votre Compte Google.
- 3 - Saisissez vos données de carte de crédit et acceptez les conditions générales.



Galerie d'applications

Connectez le téléviseur à Internet pour bénéficier d'applications sélectionnées par Philips. Ces applications sont conçues spécifiquement pour les téléviseurs. La **Galerie d'applications Philips** offre une large gamme d'applications diverses. Pour certains pays, vous pouvez installer des applications de services de location vidéo locales ou de chaînes de télévision de votre pays. Ces dernières peuvent offrir des services de télévision en différé. Télécharger et installer les applications de la Galerie d'applications est gratuit.

La gamme d'applications de la Galerie d'applications Philips peut varier en fonction des pays ou des régions.

Certaines applications de la Galerie d'applications sont préinstallées sur votre téléviseur. Pour installer d'autres applications à partir de la Galerie d'applications, vous devrez accepter les Conditions d'utilisation. Vous pouvez régler les Paramètres de confidentialité en fonction de vos préférences.

Pour installer une application à partir de la Galerie d'applications...

- 1 - Appuyez sur  HOME.
- 2 - Faites défiler, sélectionnez  Collection Philips >  Galerie d'applications , puis appuyez sur OK.
- 3 - Sélectionnez une icône d'application et appuyez sur OK.
- 4 - Sélectionnez **Installer** et appuyez sur **OK**.

Démarrer ou arrêter une application

Vous pouvez lancer une application à partir du menu HOME.

Pour lancer une application...

- 1 - Appuyez sur  HOME.
- 2 - Faites défiler jusqu'à  Applications , sélectionnez l'application désirée et appuyez sur OK.
- 3 - Pour arrêter une application, appuyez sur  BACK, appuyez sur  EXIT, ou arrêtez l'application à l'aide de son propre bouton sortie/arrêt.

Verrouillage des applications

À propos du Verrouillage des Applications

Vous pouvez verrouiller les applications qui ne sont pas adaptées aux enfants. Vous pouvez verrouiller les applications interdites aux moins de 18 ans à partir de la Galerie d'applications, ou mettre en place un profil restreint dans le menu Accueil.

Contenus interdits aux moins de 18 ans

La fonction de verrouillage des applications interdites aux moins de 18 ans vous demandera un code PIN lorsque vous tenterez d'accéder à une application interdite aux moins de 18 ans. Ce verrouillage n'est valide que pour les applications interdites aux moins de 18 ans de la Galerie d'applications Philips.

Profil restreint

Vous pouvez définir un profil restreint à partir du menu Accueil, dans lequel seules les applications que vous autorisez sont disponibles. Vous devez saisir un code PIN pour installer et activer le profil restreint.

Google Play Store - âge



Dans le Google Play Store, vous pouvez cacher certaines applications en fonction de l'âge des utilisateurs/acheteurs. Vous devez saisir un code PIN pour sélectionner ou modifier l'âge. L'âge détermine quelles applications sont disponibles et peuvent être installées.

Pour plus d'informations, dans **Aide**, appuyez sur la touche de couleur  Mots-clés et recherchez **Google Play Store**.

Verrouillage des applications interdites aux moins de 18 ans

Vous pouvez verrouiller les applications interdites aux moins de 18 ans à partir de la Galerie d'applications Philips. Ce réglage permet de verrouiller les applications interdites aux moins de 18 ans dans les paramètres de confidentialité de la Galerie d'applications Philips.

Pour verrouiller les applications interdites aux moins de 18 ans...

- 1 - Appuyez sur , sélectionnez **Tous les paramètres** et appuyez sur **OK**.
- 2 - Sélectionnez **Verrouillage enfant**, sélectionnez **Verrouillage de l'application**, puis appuyez sur **OK**.
- 3 - Sélectionnez **Marche**, puis appuyez sur **OK**.
- 4 - Appuyez sur  (gauche) à plusieurs reprises si

nécessaire pour fermer le menu.

Pour plus d'informations, dans **Aide**, appuyez sur la touche de couleur **Mots-clés** et recherchez **Verrouillage enfant, définir le code PIN** pour plus d'informations.

Profil restreint

À propos du profil restreint

Vous pouvez limiter l'utilisation de certaines applications en faisant basculer le téléviseur vers un profil restreint. Le menu Accueil n'affichera que les applications que vous avez autorisées. Vous devez disposer d'un code PIN pour rebasculer hors du profil restreint.

Si le téléviseur est en profil restreint, vous ne pouvez pas...

- Trouver ou ouvrir des applications marquées Non autorisées
- Accéder au Google Play Store
- Acheter sur Google Play Movies & TV, ou Google Play Games
- Utiliser des applications tierces non dotées de la connexion Google

Avec un profil restreint sur le téléviseur, vous pouvez...

- Regarder des contenus déjà loués ou achetés sur Google Play Movies & TV
- Jouer à des jeux déjà achetés et installés sur Google Play Games
- Accéder aux paramètres suivants : Réseau Wi-Fi, Voix et accessibilité
- Ajouter des accessoires Bluetooth

Le Compte Google du téléviseur restera connecté. Utiliser un profil restreint ne change pas le Compte Google utilisé.

Configuration

Pour configurer le profil restreint...

- 1 - Appuyez sur **Paramètres**, sélectionnez **Tous les paramètres** et appuyez sur **OK**.
- 2 - Sélectionnez **Paramètres Android** et appuyez sur **OK**.
- 3 - Appuyez sur **Personnel** (bas) et sélectionnez **Personnel > Sécurité et restrictions**, puis appuyez sur **OK**.
- 4 - Sélectionnez **Profil restreint**, puis appuyez sur **OK**.
- 5 - Sélectionnez **Paramètres** et appuyez sur **OK**.
- 6 - Saisissez un code PIN avec la télécommande.
- 7 - Sélectionnez **Applications autorisées** et appuyez sur **OK**.
- 8 - Dans la liste d'applications disponibles, sélectionnez une application et appuyez sur **OK** pour

autoriser ou ne pas autoriser cette application.

9 - Appuyez sur **← BACK** pour retourner à l'étape précédente ou appuyez sur **TV EXIT** pour fermer le menu.

À présent, vous pouvez saisir le profil restreint.

En utilisant votre code PIN, vous pouvez toujours modifier le code PIN ou modifier la liste d'applications autorisées ou non autorisées.

Accès

Pour accéder (ou basculer vers) à un profil restreint...

- 1 - Appuyez sur **Paramètres**, sélectionnez **Tous les paramètres** et appuyez sur **OK**.
- 2 - Sélectionnez **Paramètres Android** et appuyez sur **OK**.
- 3 - Appuyez sur **Personnel** (bas) et sélectionnez **Personnel > Sécurité et restrictions**, puis appuyez sur **OK**.
- 4 - Sélectionnez **Saisir un profil restreint** et appuyez sur **OK**.
- 5 - Saisissez un code PIN avec la télécommande.
- 6 - Appuyez sur **← BACK** pour retourner à l'étape précédente ou appuyez sur **TV EXIT** pour fermer le menu.

Si vous êtes dans un profil restreint, une icône apparaît sur l'écran d'Accueil. Faites défiler jusqu'à **Paramètres** et faites défiler tout à droite.

Quitter

Pour sortir du profil restreint...

- 1 - Appuyez sur **HOME**, faites défiler jusqu'à **Paramètres** et faites défiler tout à droite.
- 2 - Sélectionnez **Profil restreint** et appuyez sur **OK**.
- 3 - Sélectionnez **Sortir du profil restreint** et appuyez sur **OK**.
- 4 - Saisissez le code PIN. Le téléviseur sort du profil restreint.



15.6

Gérer les applis

Si vous arrêtez une application et revenez au menu Accueil, l'application ne s'arrête pas vraiment. L'application continue de fonctionner en arrière-plan pour être à nouveau rapidement disponible lorsque vous redémarrez. Pour fonctionner correctement, la plupart des applications doivent sauvegarder certaines données dans la mémoire cache du téléviseur. Il pourrait s'avérer bénéfique d'arrêter complètement une application ou de supprimer les données cache d'une application spécifique pour optimiser la performance globale des applications et

pour maintenir de faibles niveaux d'utilisation de la mémoire sur votre téléviseur Android. Il est également recommandé de désinstaller les applications que vous n'utilisez plus.

Pour ouvrir la liste des applications téléchargées et du système...

- 1 - Appuyez sur , sélectionnez **Tous les paramètres** et appuyez sur **OK**.
- 2 - Sélectionnez **Paramètres Android** et appuyez sur **OK**.
- 3 - Sélectionnez **Appareil > Applications** et appuyez sur **OK**.
- 4 - Sélectionnez une application et appuyez sur **OK**. Si l'application fonctionne toujours, vous pouvez la forcer de s'arrêter ou supprimer les données cache. Vous pouvez désinstaller les applications que vous avez téléchargées.
- 5 - Appuyez sur  **BACK** pour retourner à l'étape précédente ou appuyez sur  **EXIT** pour fermer le menu.

Si vous utilisez un disque dur USB pour stocker des applications, vous pouvez transférer l'application du disque dur USB à la mémoire du téléviseur et vice versa.

processus de formatage. Le téléviseur stockera les nouvelles applications sur le disque dur USB en premier lieu. Certaines applications ne peuvent pas être stockées sur un disque dur USB.

15.7

Stockage

Vous pouvez voir combien d'espace de stockage (la mémoire interne du téléviseur) vous utilisez pour vos applications, vidéos, musiques, etc. Vous pouvez voir combien d'espace libre reste à votre disposition pour installer de nouvelles applications. Vérifiez votre espace de stockage si les applications commencent à fonctionner lentement ou en cas de problème d'application.

Pour voir combien d'espace de stockage vous utilisez...

- 1 - Appuyez sur , sélectionnez **Tous les paramètres** et appuyez sur **OK**.
- 2 - Sélectionnez **Paramètres Android** et appuyez sur **OK**.
- 3 - Sélectionnez **Appareil > Stockage et réinitialiser** et appuyez sur **OK**.
- 4 - Visualisez l'espace de stockage restant de la mémoire du téléviseur.
- 5 - Appuyez sur  **BACK** pour retourner à l'étape précédente ou appuyez sur  **EXIT** pour fermer le menu.

Disque dur USB

Si vous branchez un disque dur USB, vous pouvez utiliser le disque pour augmenter la mémoire du téléviseur et stocker davantage d'applications. Autorisez le disque dur USB à être utilisé comme mémoire supplémentaire du téléviseur au cours du

Jeux

16.1

Ce dont vous avez besoin

Sur ce téléviseur, vous pouvez jouer...

- à partir de la Galerie d'applications dans le menu Accueil ;
- à partir du Google Play Store dans le menu Accueil ;
- à partir d'une console de jeux connectée.

Les jeux de la Galerie d'applications ou du Google Play Store doivent être téléchargés et installés sur le téléviseur. Certains jeux nécessitent une manette de jeu.

Pour installer des applications de jeux depuis la Galerie d'applications Philips ou Google Play Store, le téléviseur doit être connecté à Internet. Vous devez obligatoirement accepter les Conditions d'utilisation pour pouvoir utiliser les applications de la Galerie d'applications. Vous devez vous connecter avec un Compte Google pour pouvoir utiliser les applications Google Play et le Google Play Store.

Pour plus d'informations, dans **Aide**, appuyez sur la touche de couleur **— Mots-clés** et recherchez **Galerie d'applications**, **Conditions d'utilisation** ou **Galerie d'applications**, **Paramètres de confidentialité** pour plus d'informations.

Pour plus d'informations sur la connexion à Internet, dans **Aide**, appuyez sur la touche de couleur **— Mots-clés** et recherchez **Installation réseau**.

16.2

Les manettes de jeu





Pour jouer sur Internet sur ce téléviseur, vous pouvez connecter une sélection de manettes de jeu sans fil. Le téléviseur peut prendre en charge deux manettes connectées à la fois. Lorsque vous connectez la manette de jeu, vous pouvez l'utiliser immédiatement.

Pour plus d'informations sur la connexion d'une manette de jeu, dans **Aide**, appuyez sur la touche de couleur **— Mots-clés** et recherchez **Manette de jeu**, **connexion**.

Jouer à un jeu



Dans le menu Accueil

Pour lancer un jeu à partir du menu Accueil...

- 1 - Appuyez sur  HOME.
- 2 - Faites défiler  **Jeux**, sélectionnez un jeu et appuyez sur **OK**.
- 3 - Appuyez sur  **BACK** à plusieurs reprises, appuyez sur  **EXIT** ou arrêtez l'application à l'aide de sa propre touche sortie/arrêt.

À partir d'une console de jeux

Pour lancer un jeu sur une console de jeux...

- 1 - Allumez la console de jeux.
- 2 - Appuyez sur  **SOURCES** et sélectionnez une console de jeux ou le nom de la connexion.
- 3 - Démarrez le jeu.
- 4 - Appuyez sur  **BACK** à plusieurs reprises, appuyez sur  **EXIT** ou arrêtez l'application à l'aide de sa propre touche sortie/arrêt.

Pour plus d'informations sur la connexion d'une manette de jeu, dans **Aide**, appuyez sur la touche de couleur **— Mots-clés** et recherchez **Manette de jeu**, **connexion**.

Internet





17.1

Démarrer Internet

Vous pouvez naviguer sur Internet sur votre téléviseur. Vous pouvez afficher n'importe quel site Web Internet, mais la plupart d'entre eux ne sont pas adaptés à un écran de téléviseur.

- Certains plug-ins (par ex., pour afficher des pages ou des vidéos) ne sont pas disponibles sur votre téléviseur.
- Vous ne pouvez pas envoyer ni télécharger de fichiers.
- Les pages Internet s'affichent une par une en plein écran.

Pour démarrer le navigateur Internet...



- 1 - Appuyez sur  HOME.
- 2 - Faites défiler et sélectionnez **Applications** >  **Internet** et appuyez sur **OK**.
- 3 - Saisissez une adresse Internet et sélectionnez , appuyez sur **OK**.
- 4 - Pour refermer Internet, appuyez sur  HOME ou  EXIT.

17.2

Options sur Internet

Certains extras sont disponibles pour Internet.

Pour ouvrir les extras...

- 1 - Le site Web ouvert, appuyez sur  **OPTIONS**.
- 2 - Sélectionnez l'un des éléments et appuyez sur **OK**.
- 3 - Appuyez sur  (gauche) à plusieurs reprises si nécessaire pour fermer le menu.

Saisir une adresse

Pour saisir une nouvelle adresse email.

Affich. favoris

Pour consulter les pages qui figurent parmi vos favoris.

Recharger la page

Pour charger à nouveau la page Internet.

Zoomer sur page

Utilisez la barre du curseur pour définir le pourcentage de zoom.

Informations sur la sécurité

Pour voir le niveau de sécurité de la page actuelle.

Marquer comme favori

Pour inclure la page actuelle dans les favoris.

Sous-titres

Pour sélectionner les sous-titres, si cette fonctionnalité est disponible.

Vidéos, photos et musique





18.1

À partir d'une prise USB

Vous pouvez afficher des photos, écouter de la musique ou regarder des vidéos enregistrées sur une clé USB ou un disque dur USB.

Lorsque le téléviseur est allumé, insérez une clé USB ou un disque dur USB dans l'un des ports USB. Le téléviseur détecte le périphérique et répertorie les fichiers multimédias.

Si la liste de fichiers n'apparaît pas automatiquement...

- 1 - Appuyez sur  SOURCES , sélectionnez  USB et appuyez sur OK.
- 2 - Sélectionnez  Périphériques USB et appuyez sur  (droite) pour sélectionner le périphérique USB voulu.
- 3 - Vous pouvez parcourir vos fichiers dans la structure de dossiers que vous avez organisée sur le lecteur.
- 4 - Pour arrêter de lire des vidéos, des photos ou de la musique, appuyez sur  EXIT.

Avertissement

Si vous essayez de suspendre ou d'enregistrer un programme alors qu'un disque dur USB est connecté, le téléviseur vous invitera à formater le disque dur USB. Ce formatage supprimera tous les fichiers du disque dur USB.

18.2

À partir d'un ordinateur ou d'un NAS





Vous avez la possibilité de visionner vos photos, d'écouter votre musique ou de regarder vos vidéos enregistrées sur un ordinateur ou un NAS (serveur de stockage en réseau), via votre réseau domestique.

Le téléviseur et l'ordinateur ou le NAS doivent être dans le même réseau domestique. Sur votre ordinateur ou NAS, vous devez installer un logiciel de serveur multimédia. Votre serveur multimédia doit être configuré pour partager vos fichiers avec le téléviseur. Le téléviseur affiche vos fichiers et dossiers tels qu'ils sont organisés par le serveur multimédia ou sur votre ordinateur ou NAS.

Le téléviseur ne prend pas en charge les sous-titres de flux vidéo provenant d'ordinateurs ou de NAS.

Si le serveur multimédia prend en charge la recherche de fichiers, un champ de recherche est disponible.

Pour parcourir et lire les fichiers sur votre ordinateur...





- 1 - Appuyez sur  SOURCES, sélectionnez  Réseau et appuyez sur OK.
- 2 - Sélectionnez  Périphériques SimplyShare et appuyez sur  (droite) pour sélectionner le périphérique voulu.
- 3 - Vous pouvez parcourir et lire vos fichiers.
- 4 - Pour arrêter de lire des vidéos, des photos ou de la musique, appuyez sur  EXIT.

18.3

À partir d'un service de stockage sur le cloud

Vous pouvez visionner des photos ou lire de la musique et des vidéos téléchargées sur un service de stockage sur le cloud en ligne*.

Grâce à l'application  Cloud Explorer , vous pouvez vous connecter aux Services d'hébergement sur le cloud. Vous pouvez utiliser votre identifiant et votre mot de passe pour vous connecter.

- 1 - Appuyez sur  HOME.
- 2 - Faites défiler, sélectionnez  Applications >  Cloud Explorer et appuyez sur OK.
- 3 - Sélectionnez le service d'hébergement désiré.
- 4 - Connectez-vous au service d'hébergement à l'aide de votre identifiant et de votre mot de passe.
- 5 - Sélectionnez la photo ou la vidéo que vous souhaitez lire et appuyez sur OK.
- 6 - Appuyez sur  (gauche) pour retourner à l'étape précédente ou appuyez sur  BACK pour fermer le menu.

* Un service de stockage comme Dropbox™.

18.4

Lire vos vidéos

Lire des vidéos

La manière d'ouvrir la liste de fichiers multimédias sur le téléviseur dépend du type de périphérique sur lequel les fichiers sont enregistrés. Voir les chapitres ci-dessus.

Pour lire une vidéo sur votre téléviseur...

Sélectionnez  Vidéos , sélectionnez le nom du fichier et appuyez sur OK.

- Pour suspendre la lecture de la vidéo, appuyez sur OK. Appuyez à nouveau sur OK pour reprendre.
- Pour revenir en arrière ou effectuer une avance

rapide, appuyez sur la touche ►► ou ◀◀. Appuyez à plusieurs reprises sur les touches pour augmenter la vitesse : 2x, 4x, 8x, 16x ou 32x.

- Pour passer à la vidéo suivante dans un dossier, appuyez sur **OK** pour mettre en pause, sélectionnez ► sur l'écran, puis appuyez sur **OK**.
- Pour arrêter la lecture de la vidéo, appuyez sur la touche ■ (arrêt).
- Pour revenir au dossier, appuyez sur ◀ **BACK**.

Barre de progression

Pour afficher la barre de progression lorsqu'une vidéo est en cours de lecture (position du curseur, durée, titre, date, etc.), appuyez sur ⓘ **INFO**.

Appuyez à nouveau sur **INFO** pour masquer les informations.

Options vidéo

Au cours de la lecture de la vidéo, appuyez sur ≡ **OPTIONS** pour...

- **Marquer comme favori** : marquer la vidéo sélectionnée comme favorite.
- **Tout lire** : lire tous les fichiers vidéo contenus dans ce dossier.
- **Lire un fichier** : lire cette vidéo uniquement.

- **Sous-titres** : si les sous-titres sont disponibles, vous pouvez choisir les options suivantes : **Marche**, **Arrêt** ou **Actif sans son**.
- **Langue audio** : si cette option est disponible, sélectionnez une langue audio.
- **Aléatoire** : lire vos fichiers dans un ordre aléatoire.
- **Répéter** : lire toutes les vidéos de ce dossier une seule fois ou en continu.

18.5

Visionner vos photos

Afficher des photos

La manière d'ouvrir la liste de fichiers multimédias sur le téléviseur dépend du type de périphérique sur lequel les fichiers sont enregistrés. Voir les chapitres ci-dessus.

Pour visionner toutes les photos sur le téléviseur...

Sélectionnez 📁 **Photos**, sélectionnez **Toutes** et appuyez sur **OK**.

Pour visionner une photo sur votre téléviseur...

Sélectionnez 📁 **Photos**, sélectionnez le nom du fichier et appuyez sur **OK**.

Pour lancer un diaporama sur le téléviseur...

Si le dossier contient plusieurs photos, vous pouvez lancer un diaporama.

Pour lancer un diaporama...

1 - Sélectionnez le dossier contenant les photos.

2 - Appuyez sur la touche de couleur **Diaporama**.

• Pour passer à la photo précédente ou suivante, appuyez sur ► (droite - suivante) ou ◀ (gauche - précédente).

• Pour mettre le diaporama en pause, appuyez sur **OK**. Pour redémarrer, appuyez sur **OK** à nouveau.

• Pour arrêter le diaporama, appuyez sur **OK**, puis sur ◀ **BACK**.

Informations

Pour afficher des informations sur une photo (taille, date de création, chemin du fichier, etc.), sélectionnez une photo et appuyez sur ⓘ **INFO**.

Appuyez à nouveau sur **INFO** pour masquer les informations.

Diaporama et musique

Vous pouvez regarder un diaporama de vos photos et écouter votre musique en même temps. Vous devez lancer la musique avant de démarrer le diaporama.

Pour écouter de la musique avec le diaporama...

1 - Sélectionnez une chanson ou un dossier comprenant des chansons et appuyez sur **OK**.

2 - Appuyez sur ⓘ **INFO** pour cacher la barre de progression et les informations sur le fichier.

3 - Appuyez sur ◀ **BACK**.

4 - À présent, utilisez les flèches de navigation pour sélectionner le dossier contenant des photos.

5 - Sélectionnez le dossier contenant des photos et appuyez sur **Diaporama**.

6 - Pour arrêter le diaporama, appuyez sur ◀ **BACK**.

Options de photo

Avec une photo ouverte à l'écran, appuyez sur ≡ **OPTIONS** pour accéder aux options suivantes :

- **Marquer comme favori** : marquer la photo sélectionnée comme favorite.
- **Diaporama** : afficher des photos l'une après l'autre.

- **Pivoter** : faire pivoter la photo en mode paysage ou portrait.
- **Aléatoire** : lire vos fichiers dans un ordre aléatoire.
- **Répéter** : lire le diaporama une seule fois ou en continu.

- **Arrêter mus.** : arrêter la musique en fond sonore.
- **Vitesse diaporama** : régler la vitesse du diaporama.
- **Transition diaporama** : définir le style des

Lire votre musique

Lecture de musique

La manière d'ouvrir la liste de fichiers multimédias sur le téléviseur dépend du type de périphérique sur lequel les fichiers sont enregistrés. Voir les chapitres ci-dessus.

Pour diffuser une chanson sur votre téléviseur...

Sélectionnez  **Musique** , sélectionnez le nom du fichier et appuyez sur **OK**

Si le dossier contient plusieurs chansons, vous pouvez les écouter l'une après l'autre.

- Pour suspendre la lecture d'une chanson, appuyez sur **OK**. Appuyez à nouveau sur **OK** pour reprendre.
- Pour revenir en arrière ou effectuer une avance rapide, appuyez sur la touche **▶▶** ou **◀◀**. Appuyez à plusieurs reprises sur les touches pour augmenter la vitesse : 2x, 4x, 8x, 16x ou 32x.
- Pour passer à la chanson suivante dans un dossier, appuyez sur **OK** pour mettre en pause, sélectionnez **▶** à l'écran, puis appuyez sur **OK**.
- Pour retourner au dossier, appuyez sur **◀** **BACK** ; la lecture de la musique se poursuivra.
- Pour arrêter la lecture de la musique, appuyez sur **■** (Arrêt).

Barre de progression

Pour afficher la barre de progression lorsqu'une chanson est en cours de lecture (position du curseur, durée, titre, date, etc.), appuyez sur **i** **INFO** . Appuyez à nouveau sur **INFO** pour masquer les informations.

Options musicales

Options de lecture de musique...

- **Marquer favori** : marquer la chanson sélectionnée comme favorite.
- **Tout lire** : lire toutes les chansons contenues dans ce dossier.
- **Lire un fichier** : lire cette chanson uniquement.
- **Aléatoire** : lire vos fichiers dans un ordre aléatoire.
- **Répéter** : lire toutes les chansons de ce dossier une seule fois ou en continu.

Smartphones et tablettes

19.1

Application Philips TV Remote

La nouvelle application Philips TV Remote sur votre smartphone ou votre tablette est votre nouvelle alliée.

Avec l'application TV Remote, vous maîtrisez les supports multimédias qui vous entourent. Envoyez des photos, de la musique ou des vidéos sur le grand écran de votre téléviseur ou regardez n'importe laquelle de vos chaînes de télévision en direct sur votre tablette ou votre téléphone. Cherchez ce que vous souhaitez regarder sur le guide TV et diffusez-le sur votre téléphone ou votre téléviseur. Grâce à l'application TV Remote, vous pouvez utiliser votre téléphone comme une télécommande.

Téléchargez dès maintenant l'application Philips TV Remote dans votre boutique d'applications préférée.

L'application Philips TV Remote est disponible pour iOS et Android. Elle est gratuite.

Wi-Fi Smart Screen

Pour regarder des chaînes de télévision numériques sur votre smartphone ou tablette grâce à l'application Philips TV Remote, vous devez activer la fonction Wi-Fi Smart Screen. Pour plus d'informations, dans **Aide**, appuyez sur la touche de couleur **— Mots-clés** et recherchez **Wi-Fi Smart Screen**.

19.2

Google Cast

Ce dont vous avez besoin

Si une application sur votre appareil mobile est dotée de Google Cast, vous pouvez diffuser votre application sur ce téléviseur. Sur l'application mobile, recherchez l'icône Google Cast. Vous pouvez utiliser votre appareil mobile pour commander ce qui s'affiche sur votre téléviseur. Google Cast fonctionne sur Android et iOS.

Votre appareil mobile doit être connecté au même réseau domestique Wi-Fi que votre téléviseur.

Applications dotées de Google Cast

De nouvelles applications dotées de Google Cast

sortent tous les jours. Vous pouvez déjà essayer avec YouTube, Chrome, Netflix, Photowall ... ou Big Web Quiz pour Chromecast. Voir également google.com/cast

Certains produits et fonctionnalités Google Play ne sont pas disponibles dans tous les pays.

Vous trouverez plus d'informations sur support.google.com/androidtv

Pour diffuser sur votre téléviseur

Pour diffuser une application sur l'écran du téléviseur...

- 1 - Sur votre smartphone ou votre tablette, ouvrez une application prenant en charge Google Cast.
- 2 - Appuyez sur l'icône Google Cast.
- 3 - Sélectionnez le téléviseur sur lequel vous désirez effectuer la diffusion.
- 4 - Appuyez sur lecture sur votre smartphone ou votre tablette. Le contenu sélectionné est diffusé sur le téléviseur.

19.3

Miracast

À propos de Wi-Fi Miracast

Vous pouvez afficher des photos, écouter de la musique ou regarder des vidéos enregistrées sur un périphérique mobile sur votre téléviseur avec Wi-Fi Miracast™. L'appareil mobile et le téléviseur doivent être proches l'un de l'autre, c'est-à-dire le plus souvent dans la même pièce.

Vérifiez si votre appareil mobile est prêt pour l'utilisation de Miracast.

Votre téléviseur est un appareil **Wi-Fi CERTIFIED Miracast™**. Avec Miracast™, vous pouvez regarder et partager sans fil l'écran de votre smartphone, tablette ou ordinateur sur l'écran de votre téléviseur. Vous pouvez diffuser des vidéos (audio et vidéo), partager des photos ou toute autre chose qui apparaît à l'écran du périphérique. Pas besoin de connecter le périphérique à votre réseau domestique. Le téléviseur et le périphérique doivent être des appareils certifiés **Wi-Fi CERTIFIED Miracast™** et Miracast doit être activé.

Miracast sur ce téléviseur est soumis au protocole HDCP et ne peut pas afficher le contenu premium protégé contre la copie d'un périphérique. La résolution vidéo maximale prise en charge est de 720p pour un réseau Wi-Fi 2,4 GHz, ou de 1080p pour un réseau Wi-Fi 5 GHz.

Pour plus d'informations sur Wi-Fi CERTIFIED

Miracast™, visitez www.wi-fi.org

Wi-Fi®, le logo Wi-Fi CERTIFIED et le logo Wi-Fi sont des marques déposées de la Wi-Fi Alliance. Wi-Fi CERTIFIED Miracast™ et Miracast™ sont des marques commerciales de la Wi-Fi Alliance.

Activer la technologie Miracast

Assurez-vous que Wi-Fi Miracast est bien activé.

- 1 - Appuyez sur , sélectionnez **Tous les paramètres** et appuyez sur **OK**.
- 2 - Sélectionnez **Sans fil et réseaux**, puis appuyez sur **►** (droit) pour accéder au menu.
- 3 - Sélectionnez **Filaire/Wi-Fi > Wi-Fi Miracast**, puis appuyez sur **OK**.
- 4 - Sélectionnez **Marche**, puis appuyez sur **OK**.
- 5 - Appuyez sur **◀** (gauche) à plusieurs reprises si nécessaire pour fermer le menu.

Partager un écran sur le téléviseur

Pour partager l'écran de votre smartphone, tablette ou ordinateur sur le téléviseur...

- 1 - Allumez le téléviseur.
- 2 - Sur l'appareil, dans le menu paramètres, configurez l'appareil de manière à reproduire ou refléter son affichage. Miracast utilise Wi-Fi Direct™.
- 3 - Sur l'appareil, recherchez les appareils Miracast disponibles et sélectionnez le téléviseur auquel se connecter.
- 4 - Sur le téléviseur, acceptez la demande de connexion. Vous devriez être invité à saisir un code PIN sur le téléviseur à partir du périphérique. Entrez les chiffres à l'aide des touches numérotées de la télécommande. Vous pourriez aussi être invité à saisir un code PIN sur le périphérique. Si la connexion est établie, le téléviseur affiche l'écran du périphérique.
- 5 - Sur le périphérique, sélectionnez les vidéos, photos ou fichiers que vous voulez regarder sur le téléviseur.

* Miracast est pris en charge par WiDi 3.5 et supérieur.

Vous trouverez peut-être également la connexion Wi-Fi (p. ex. «DIRECT_nomTV») dans la liste des réseaux disponibles sur d'autres périphériques réseau, comme votre ordinateur portable. Toutefois, cette connexion peut être utilisée uniquement par des périphériques Wi-Fi Miracast.

Arrêter le partage



Vous pouvez arrêter le partage de l'écran depuis le téléviseur ou le périphérique mobile.

Depuis le périphérique

Avec l'application que vous utilisez pour démarrer Miracast, vous pouvez déconnecter et arrêter le partage d'écran du périphérique sur le téléviseur. Le téléviseur repasse alors au dernier programme sélectionné.

Depuis le téléviseur

Pour arrêter le partage de l'écran du périphérique sur le téléviseur, vous pouvez : . .

- appuyer sur  **EXIT** pour regarder une émission de télé ;
- appuyer sur  **HOME** pour démarrer une autre activité sur le téléviseur ;
- appuyer sur  **SOURCES** pour ouvrir le menu Sources menu et sélectionner un périphérique connecté.

Bloquer un périphérique

La première fois que vous recevez une demande de connexion d'un périphérique, vous pouvez bloquer le périphérique. Cette demande, et toutes les demandes futures de ce périphérique, seront ignorées.

Pour bloquer un appareil...

Sélectionnez **Bloquer...**, puis appuyez sur **OK**.

Débloquer tous les périphériques

Tous les périphériques précédemment connectés, mais aussi bloqués, sont enregistrés dans la liste Wi-Fi Miracast des connexions. Si vous effacez cette liste, tous les périphériques bloqués seront débloqués.

Pour débloquer tous les périphériques bloqués...

- 1 - Appuyez sur , sélectionnez **Tous les paramètres** et appuyez sur **OK**.
- 2 - Sélectionnez **Sans fil et réseaux > Connexion filaire ou Wi-Fi** et appuyez sur **OK**.
- 3 - Sélectionnez **Connexions Wi-Fi Miracast**, puis appuyez sur **OK**. La liste est effacée.
- 4 - Appuyez sur **◀** (gauche) à plusieurs reprises si nécessaire pour fermer le menu.

Bloquer un périphérique précédemment connecté

Si vous voulez bloquer un périphérique précédemment connecté, vous devez tout d'abord effacer la liste des connexions Wi-Fi Miracast. Si vous effacez cette liste, vous devrez à nouveau confirmer ou bloquer la connexion pour chaque périphérique.

Retard écran

Le retard normal lors du partage d'un écran avec Miracast est d'environ 1 seconde. Le retard peut être plus long si vous utilisez des périphériques plus anciens avec moins de puissance de traitement.

19.4

AirPlay

Pour ajouter la fonctionnalité AirPlay à votre téléviseur, vous pouvez télécharger et installer l'une des applications Android capables de s'en charger. Vous trouverez plusieurs applications à cet effet dans le Google Play Store.

19.5

MHL

Ce téléviseur est compatible MHL™.

Si votre appareil mobile est également compatible MHL, vous pouvez relier votre appareil mobile à votre téléviseur à l'aide d'un câble MHL. Lorsque le câble MHL est connecté, vous pouvez partager le contenu de votre appareil mobile sur l'écran du téléviseur. La batterie de votre appareil mobile se recharge en même temps. La connexion MHL est idéale pour regarder des films ou jouer à des jeux vidéo sur votre téléviseur à partir de votre appareil mobile, pour une période prolongée.

Charge

Lorsque le câble MHL est connecté, la batterie de votre appareil se recharge pendant que le téléviseur est allumé (pas en veille).

Câble MHL

Vous avez besoin d'un câble MHL (HDMI à micro USB) pour connecter votre appareil mobile au téléviseur. Vous pourriez avoir besoin d'un adaptateur supplémentaire pour connecter votre appareil mobile. Pour connecter le câble MHL au téléviseur, utilisez la connexion **HDMI 4 MHL**.



MHL, Mobile High-Definition Link et le logo MHL sont des marques commerciales ou déposées de MHL, LLC.

Multi View

20.1

À propos de Multi View

L'écran Multi View ne peut pas afficher de vidéo en 3D ou en Ultra HD. Le mode Multi View n'est pas disponible pour les chaînes analogiques. Certaines applications ne sont pas compatibles avec Multi View.

20.2

Chaîne et télétexte

Vous pouvez afficher une chaîne dans le petit écran de Multi View pendant que vous utilisez le télétexte.

Pour regarder une chaîne en utilisant le télétexte...

- 1 - Appuyez sur  MULTI VIEW .
- 2 - Sélectionnez **Multi View : Activé** sur l'écran. La chaîne que vous étiez en train de regarder apparaît dans le petit écran.



Pour masquer le petit écran, appuyez de nouveau sur  MULTI VIEW et sélectionnez **Multi View : Désactivé** sur l'écran.

20.3

Nettv et chaînes

Vous pouvez regarder une chaîne dans le petit écran de Multi View pendant que vous consultez une application Nettv dans la Galerie d'applications.

Pour regarder une chaîne pendant que vous consultez une application Nettv dans la Galerie d'applications*...

- 1 - Appuyez sur  MULTI VIEW .
- 2 - Sélectionnez **Multi View : Activé** sur l'écran. La chaîne que vous étiez en train de regarder apparaît dans le petit écran.
- 3 - Appuyez sur  + ou  - pour permuter les chaînes du petit écran

Pour masquer le petit écran, appuyez de nouveau sur  MULTI VIEW et sélectionnez **Multi View : Désactivé** sur l'écran.

* Toutes les applications Nettv ne prennent pas en charge Multi View sur une chaîne de télévision. Si l'application ne prend pas en charge Multi View, le téléviseur affiche un message similaire au suivant : **Multi View n'est pas pris en charge** .

HDMI et TV

Vous pouvez regarder une chaîne dans le petit écran de Multi View pendant que vous visionnez une vidéo à partir d'un périphérique branché en HDMI.

Pour regarder une chaîne de télévision pendant que vous visionnez une vidéo à partir d'un périphérique branché en HDMI*...

- 1 - Appuyez sur  MULTI VIEW .
- 2 - Sélectionnez **Multi View : Activé** sur l'écran. La chaîne que vous étiez en train de regarder apparaît dans le petit écran.

Pour masquer le petit écran, appuyez de nouveau sur  MULTI VIEW et sélectionnez **Multi View : Désactivé** sur l'écran.

* Vous pouvez uniquement visionner l'image de la chaîne du téléviseur en mode Multi View. Le son de la chaîne est désactivé.



Réglages

Image

Style d'image

Sélectionner un style

Pour une adaptation de l'image en toute simplicité, vous pouvez sélectionner un style d'image prédéfini.

- 1 - Pendant que vous regardez la télévision, appuyez sur .
- 2 - Sélectionnez **Style d'image**, puis sélectionnez un des styles dans la liste.
- 3 - Appuyez sur  (gauche) à plusieurs reprises si nécessaire pour fermer le menu.

Les styles disponibles sont...

- **Personnel** - Les préférences d'image que vous définissez au cours de la première configuration.
- **Intense** - Réglage pour un environnement de lumière du jour
- **Naturel** - Réglage pour des images naturelles
- **Standard** - Réglage le plus économe en énergie - Paramètre par défaut.
- **Film** - Réglage conçu pour regarder des films
- **Photo** - Réglage idéal pour visionner des photos

Personnaliser un style

Chaque paramètre d'image que vous réglez, tels la couleur ou le contraste, est stocké dans le **Style d'image** actuellement sélectionné. Cela permet de personnaliser chaque style.



Seul le style **Personnel** permet d'enregistrer les paramètres de chaque appareil connecté dans le menu Sources.

Restaurer un style

Lorsque vous avez sélectionné un style d'image, vous pouvez régler n'importe quel paramètre de l'image dans **Tous les paramètres > Image...**

Le style sélectionné enregistre les modifications que vous avez effectuées. Nous vous recommandons de régler les paramètres d'image pour le style **Personnel** uniquement. Le style d'image **Personnel** peut enregistrer ses paramètres pour chaque périphérique connecté dans le menu Sources.



Pour restaurer les paramètres d'origine du style...

- 1 - Pendant que vous regardez la télévision, appuyez sur .
- 2 - Sélectionnez **Style d'image**, puis sélectionnez le style d'image que vous souhaitez restaurer.
- 3 - Appuyez sur la touche de couleur  **Rétablir le style**, et appuyez sur **OK**. Le style est restauré.
- 4 - Appuyez sur  (gauche) à plusieurs reprises si nécessaire pour fermer le menu.

Domicile ou Magasin

Si le **Style d'image** repasse en mode **Vif** chaque fois que vous allumez le téléviseur, cela signifie que l'emplacement du téléviseur est réglé sur **Magasin**. Il s'agit d'un réglage pour la promotion en magasin.

Pour régler le téléviseur dans le cadre d'une utilisation à domicile...







- 1 - Appuyez sur , sélectionnez **Tous les paramètres** et appuyez sur **OK**.
- 2 - Sélectionnez **Paramètres généraux**, puis appuyez sur  (droit) pour accéder au menu.
- 3 - Sélectionnez **Emplacement > Maison**, puis appuyez sur **OK**.
- 4 - Appuyez sur  (à gauche) à plusieurs reprises si nécessaire pour fermer le menu.

Réglages de l'image

Couleur

L'option **Couleur** vous permet de régler la saturation des couleurs de l'image.



Pour régler les couleurs...

- 1 - Appuyez sur , sélectionnez **Tous les paramètres** et appuyez sur **OK**.
- 2 - Sélectionnez **Image**, puis appuyez sur  (droit) pour accéder au menu.
- 3 - Sélectionnez **Couleur**, puis appuyez sur  (droit).
- 4 - Appuyez sur les flèches  (haut) ou  (bas) pour régler la valeur.
- 5 - Appuyez sur  (gauche) à plusieurs reprises si nécessaire pour fermer le menu.

Contraste

L'option **Contraste** vous permet de régler le contraste de l'image.

Pour régler le contraste...

- 1 - Appuyez sur , sélectionnez **Tous les paramètres** et appuyez sur **OK**.
- 2 - Sélectionnez **Image**, puis appuyez sur  (droit) pour accéder au menu.
- 3 - Sélectionnez **Contraste**, puis appuyez

sur **>** (droit).

4 - Appuyez sur les flèches **▲** (haut) ou **▼** (bas) pour régler la valeur.

5 - Appuyez sur **<** (gauche) à plusieurs reprises si nécessaire pour fermer le menu.

Netteté

L'option **Netteté** vous permet de régler le niveau de définition des détails de l'image.

Pour régler la netteté...

- 1 - Appuyez sur **⚙️**, sélectionnez **Tous les paramètres** et appuyez sur **OK**.
- 2 - Sélectionnez **Image**, puis appuyez sur **>** (droit) pour accéder au menu.
- 3 - Sélectionnez **Netteté** et appuyez sur **>** (droite).
- 4 - Appuyez sur les flèches **▲** (haut) ou **▼** (bas) pour régler la valeur.
- 5 - Appuyez sur **<** (gauche) à plusieurs reprises si nécessaire pour fermer le menu.

Paramètres d'image avancés

Jeu ou ordinateur

Lorsque vous connectez un appareil, le téléviseur reconnaît son type et lui attribue un nom approprié. Vous pouvez modifier le nom si vous le souhaitez. Si un nom approprié a été défini pour un appareil, le téléviseur applique automatiquement les paramètres TV adaptés lorsque vous basculez sur cet appareil dans le menu Sources.

Si vous avez une console de jeux équipée d'un lecteur de disque Blu-ray intégré, le nom Disque Blu-ray peut être paramétré. Avec **Jeu ou ordinateur**, vous pouvez appliquer manuellement les paramètres adaptés pour jouer. N'oubliez pas de désactiver le paramètre Jeu ou ordinateur lorsque vous rebasculez sur un programme TV.

Pour régler le paramètre manuellement...

- 1 - Appuyez sur **⚙️**, sélectionnez **Tous les paramètres** et appuyez sur **OK**.
- 2 - Sélectionnez **Image**, puis appuyez sur **>** (droit) pour accéder au menu.
- 3 - Sélectionnez **Avancé > Jeu ou Ordinateur**, puis sélectionnez le type de périphérique que vous souhaitez utiliser. Pour basculer à nouveau sur le téléviseur, sélectionnez **Arrêt**.
- 4 - Appuyez sur **<** (à gauche) à plusieurs reprises si nécessaire pour fermer le menu.

Paramètres de couleur

Couleurs renforcées

L'option **Couleurs renforcées** vous permet d'améliorer l'intensité des couleurs et les détails des couleurs éclatantes.

Pour régler le niveau...

- 1 - Appuyez sur **⚙️**, sélectionnez **Tous les paramètres** et appuyez sur **OK**.
- 2 - Sélectionnez **Image**, puis appuyez sur **>** (droit) pour accéder au menu.
- 3 - Sélectionnez **Avancé > Couleur > Couleurs renforcées**, puis appuyez sur **OK**.
- 4 - Cliquez sur **Maximum**, **Moyenne**, **Minimum** ou **Arrêt**.
- 5 - Appuyez sur **<** (gauche) à plusieurs reprises si nécessaire pour fermer le menu.

Température de couleur

L'option **Température de couleur** vous permet de régler l'image sur une température de couleur prédéfinie. Vous pouvez aussi sélectionner **Personnaliser** pour définir vous-même un paramètre de température à l'aide de l'option **Température de couleur personnalisée**. Les paramètres Température de couleur et Température de couleur personnalisée s'adressent aux utilisateurs experts.

Pour sélectionner une température prédéfinie...

- 1 - Appuyez sur **⚙️**, sélectionnez **Tous les paramètres** et appuyez sur **OK**.
- 2 - Sélectionnez **Image**, puis appuyez sur **>** (droit) pour accéder au menu.
- 3 - Sélectionnez **Avancé > Couleur > Température de couleur**, puis appuyez sur **OK**.
- 4 - Sélectionnez **Normal**, **Chaud** ou **Froid**. Ou sélectionnez **Personnaliser** si vous souhaitez définir vous-même une température de couleur.
- 5 - Appuyez sur **<** (gauche) à plusieurs reprises si nécessaire pour fermer le menu.

Température de couleur personnalisée

L'option **Température de couleur personnalisée** vous permet de définir vous-même une température de couleur. Pour ce faire, sélectionnez tout d'abord **Personnalisé** dans le paramètre Température de couleur. Le paramètre Température de couleur personnalisée s'adresse aux utilisateurs experts.

Pour définir une température de couleur personnalisée...

- 1 - Appuyez sur **⚙️**, sélectionnez **Tous les paramètres** et appuyez sur **OK**.

- 2 - Sélectionnez **Image**, puis appuyez sur **➤** (droit) pour accéder au menu.
- 3
- Sélectionnez **Avancé > Couleur > Température de couleur personnalisée** puis appuyez sur **OK**.
- 4 - Appuyez sur les flèches **▲** (haut) ou **▼** (bas) pour régler la valeur.
- 5 - Appuyez sur **◀** (gauche) à plusieurs reprises si nécessaire pour fermer le menu.

Paramètres de contraste

Modes de contraste

L'option **Mode de contraste** vous permet de définir le niveau d'économie d'énergie qu'il est possible de réaliser en diminuant l'intensité lumineuse de l'écran. Sélectionnez la meilleure consommation d'énergie ou l'image possédant la plus forte intensité lumineuse.

Pour régler le niveau...

- 1 - Appuyez sur **⚙**, sélectionnez **Tous les paramètres** et appuyez sur **OK**.
- 2 - Sélectionnez **Image**, puis appuyez sur **➤** (droit) pour accéder au menu.
- 3 - Sélectionnez **Avancé > Contraste > Mode de contraste**, puis appuyez sur **OK**.
- 4 - Sélectionnez **Standard, Consommation optimale, Image optimale** ou **Arrêt**.
- 5 - Appuyez sur **◀** (gauche) à plusieurs reprises si nécessaire pour fermer le menu.

Contraste dynamique

L'option **Contraste dynamique** vous permet de définir le niveau d'amélioration automatique des détails pour les zones sombres, moyennes et claires de l'image.

Pour régler le niveau...

- 1 - Appuyez sur **⚙**, sélectionnez **Tous les paramètres** et appuyez sur **OK**.
- 2 - Sélectionnez **Image**, puis appuyez sur **➤** (droit) pour accéder au menu.
- 3 - Sélectionnez **Avancé > Contraste > Contraste dynamique**, puis appuyez sur **OK**.
- 4 - Cliquez sur **Maximum, Moyenne, Minimum** ou **Arrêt**.
- 5 - Appuyez sur **◀** (gauche) à plusieurs reprises si nécessaire pour fermer le menu.

Perfect Contrast

L'option **Perfect Contrast** vous permet de définir le niveau d'amélioration automatique des détails pour les zones sombres, moyennes et claires de l'image.

Pour régler le niveau...

- 1 - Appuyez sur **⚙**, sélectionnez **Tous les paramètres** et appuyez sur **OK**.
- 2 - Sélectionnez **Image**, puis appuyez sur **➤** (droit) pour accéder au menu.
- 3 - Sélectionnez **Avancé > Contraste > Perfect contrast**, puis appuyez sur **OK**.
- 4 - Cliquez sur **Maximum, Moyenne, Minimum** ou **Arrêt**.
- 5 - Appuyez sur **◀** (gauche) à plusieurs reprises si nécessaire pour fermer le menu.

Luminosité

L'option **Luminosité** vous permet de définir le niveau de luminosité du signal d'image. Le paramètre **Luminosité** s'adresse aux utilisateurs experts. Nous recommandons aux utilisateurs non experts de régler la luminosité à l'aide du paramètre **Contraste**.

Pour régler le niveau...

- 1 - Appuyez sur **⚙**, sélectionnez **Tous les paramètres** et appuyez sur **OK**.
- 2 - Sélectionnez **Image**, puis appuyez sur **➤** (droit) pour accéder au menu.
- 3
- Sélectionnez **Avancé > Contraste > Luminosité**, puis appuyez sur **OK**.
- 4 - Appuyez sur les flèches **▲** (haut) ou **▼** (bas) pour régler la valeur.
- 5 - Appuyez sur **◀** (gauche) à plusieurs reprises si nécessaire pour fermer le menu.

Contraste vidéo

L'option **Contraste vidéo** vous permet de diminuer la plage de contraste de la vidéo.

Pour régler le niveau...

- 1 - Appuyez sur **⚙**, sélectionnez **Tous les paramètres** et appuyez sur **OK**.
- 2 - Sélectionnez **Image**, puis appuyez sur **➤** (droit) pour accéder au menu.
- 3
- Sélectionnez **Avancé > Contraste > Contraste vidéo**, puis appuyez sur **OK**.
- 4 - Appuyez sur les flèches **▲** (haut) ou **▼** (bas) pour régler la valeur.
- 5 - Appuyez sur **◀** (gauche) à plusieurs reprises si nécessaire pour fermer le menu.

Gamma

L'option **Gamma** vous permet de définir un paramètre non linéaire pour la luminance et le contraste de l'image. Le paramètre **Gamma** s'adresse aux utilisateurs experts.

Pour régler le niveau...

- 1 - Appuyez sur , sélectionnez **Tous les paramètres** et appuyez sur **OK**.
- 2 - Sélectionnez **Image**, puis appuyez sur **►** (droit) pour accéder au menu.
- 3
 - Sélectionnez **Avancé > Contraste > Gamma**, puis appuyez sur **OK**.
- 4 - Appuyez sur les flèches **▲** (haut) ou **▼** (bas) pour régler la valeur.
- 5 - Appuyez sur **◀** (gauche) à plusieurs reprises si nécessaire pour fermer le menu.

Paramètres de netteté

Super Resolution

L'option **Super Resolution** vous garantit une meilleure définition d'image au niveau des lignes et des contours.

Pour l'activer ou la désactiver...

- 1 - Appuyez sur , sélectionnez **Tous les paramètres** et appuyez sur **OK**.
- 2 - Sélectionnez **Image**, puis appuyez sur **►** (droit) pour accéder au menu.
- 3
 - Sélectionnez **Avancé > Définition > Super Resolution**, puis appuyez sur **OK**.
- 4 - Sélectionnez **Marche** ou **Arrêt**.
- 5 - Appuyez sur **◀** (gauche) à plusieurs reprises si nécessaire pour fermer le menu.

Réduction du bruit

L'option **Réduction du bruit** vous permet de filtrer et de réduire le niveau de bruit de l'image.

Pour régler la réduction du bruit...

- 1 - Appuyez sur , sélectionnez **Tous les paramètres** et appuyez sur **OK**.
- 2 - Sélectionnez **Image**, puis appuyez sur **►** (droit) pour accéder au menu.
- 3 - Sélectionnez **Avancé > Définition > Réduction du bruit**, puis appuyez sur **►** (droit) pour accéder au menu.
- 4 - Cliquez sur **Maximum**, **Moyenne**, **Minimum** ou **Arrêt**.
- 5 - Appuyez sur **◀** (gauche) à plusieurs reprises si nécessaire pour fermer le menu.

Réduction artefact MPEG

L'option **Réduction artefact MPEG** vous permet de fluidifier les transitions numériques dans l'image. Les artefacts MPEG sont principalement visibles sous la forme de petits blocs ou de bords dentelés dans les images.

Pour réduire les artefacts MPEG...

- 1 - Appuyez sur , sélectionnez **Tous les paramètres** et appuyez sur **OK**.
- 2 - Sélectionnez **Image**, puis appuyez sur **►** (droit) pour accéder au menu.
- 3 - Sélectionnez **Avancé > Définition > Réduction artefact MPEG**, puis appuyez sur **►** (droit) pour accéder au menu.
- 4 - Cliquez sur **Maximum**, **Moyenne**, **Minimum** ou **Arrêt**.
- 5 - Appuyez sur **◀** (gauche) à plusieurs reprises si nécessaire pour fermer le menu.

Format d'image

Configuration de base

Si l'image ne remplit pas la totalité de l'écran, si des bandes noires s'affichent en haut ou bas ou sur les deux côtés, vous pouvez régler l'image de manière à ce qu'elle remplisse complètement l'écran.

Pour sélectionner l'un des réglages de base pour remplir l'écran...

- 1 - Pendant que vous regardez la télévision, appuyez sur .
- 2 - Sélectionnez **Format d'image > Remplir l'écran** ou **Adapter à l'écran**, puis appuyez sur **OK**.
- 3 - Appuyez sur **◀** (gauche) à plusieurs reprises si nécessaire pour fermer le menu.
 - **Plein écran** : élargit automatiquement l'image jusqu'à ce qu'elle remplisse l'écran. La déformation de l'image est minime et les sous-titres restent visibles. Ne convient pas dans le cas d'une entrée PC. Certains formats d'image extrêmes peuvent encore afficher des bandes noires.
 - **Adapté à l'écran** : effectue un zoom automatique sur l'image de façon à ce qu'elle remplisse l'écran sans déformation. Des bandes noires peuvent être visibles. Ne convient pas dans le cas d'une entrée PC.

Avancé

Si les deux réglages de base ne permettent pas de régler le format de l'image comme vous le souhaitez, vous pouvez utiliser les paramètres avancés. Avec les paramètres avancés, vous réglez manuellement le format de l'image sur votre écran.

Vous pouvez zoomer, étirer et déplacer l'image jusqu'à ce qu'elle corresponde à ce que vous souhaitez (p. ex., aucun sous-titre ou bannière de texte défilante manquant). Si vous réglez le format de l'image pour une source spécifique, comme une console de jeux connectée, vous pouvez retrouver ce réglage la prochaine fois que vous utilisez une console de jeux. Le téléviseur enregistre le dernier

réglage que vous avez fait pour chaque connexion.

Pour régler manuellement le format d'image...

1 - Pendant que vous regardez la télévision, appuyez sur .

2 - Sélectionnez **Marche**, puis appuyez sur **OK**.

3 - Utilisez **Maj**, **Zoom**, **Étirer** ou **Original** pour régler l'image. Cliquez sur **Annuler** pour revenir au réglage de l'image qui était utilisé avant la sélection de **Format d'image**.

• **Maj** : cliquez sur les flèches pour déplacer l'image. Vous ne pouvez déplacer l'image que lorsque vous zoomez dessus.

• **Zoom** : cliquez sur les flèches pour effectuer un zoom avant.

• **Étirer** : cliquez sur les flèches pour étirer l'image verticalement ou horizontalement.

• **Annuler** : cliquez pour revenir au format d'image avec lequel vous avez commencé.

• **Original** : affiche le format d'origine de l'image à l'entrée. Il s'agit d'un mappage pixel à pixel. Mode expert pour entrée disque dur ou PC.

Paramétrage image rapide

Lors de la première installation, vous avez effectué plusieurs réglages d'image en quelques étapes simples. La fonction **Paramétrage image rapide** vous permet d'effectuer à nouveau ces réglages. Pour effectuer ces étapes, assurez-vous que le téléviseur peut sélectionner une chaîne de télévision ou afficher un programme à partir d'un périphérique connecté.

Pour définir l'image en quelques étapes simples...

1 - Appuyez sur , sélectionnez **Tous les paramètres** et appuyez sur **OK**.

2 - Sélectionnez **Image**, puis appuyez sur **➤** (droit) pour accéder au menu.

3 - Sélectionnez **Avancé** > **Paramétrage d'image rapide**, puis appuyez sur **OK**.

4 - Sélectionnez **Démarrer**.

5 - Sélectionnez le réglage d'image que vous préférez et passez au réglage suivant.

6 - Enfin, sélectionnez **Terminer**.

7 - Appuyez sur **◀** (gauche) à plusieurs reprises si nécessaire pour fermer le menu.

21.2

Son

Style de son

Sélectionner un style

Pour une adaptation aisée du son, vous pouvez sélectionner un réglage prédéfini avec **Style de son**.

1 - Pendant que vous regardez la télévision, appuyez sur .

2 - Sélectionnez **Son**, puis appuyez sur **➤** (droit) pour accéder au menu.

3 - Sélectionnez **Style de son**, puis sélectionnez un des styles dans la liste.

4 - Appuyez sur **◀** (gauche) à plusieurs reprises si nécessaire pour fermer le menu.

Les styles disponibles sont...

• **Personnel** - Les préférences de son que vous définissez au cours de la première configuration

• **Original** - Réglage de son le plus neutre

• **Film** - Réglage conçu pour regarder des films

• **Musique** - Réglage idéal pour écouter de la musique

• **Jeu** - Réglage idéal pour les jeux

• **Actualités** - Réglage idéal pour la parole

Restaurer un style

Lorsque vous avez sélectionné un style de son, vous pouvez régler n'importe quel paramètre du son dans **Configuration** > **Son**...

Le style sélectionné enregistre les modifications que vous avez effectuées. Nous vous recommandons de régler les paramètres du son pour le style **Personnel** uniquement. Le style de son **Personnel** peut enregistrer ses paramètres pour chaque périphérique connecté dans le menu **Sources**.

Pour restaurer les paramètres d'origine du style...

1 - Pendant que vous regardez la télévision, appuyez sur .

2 - Sélectionnez **Son**, puis appuyez sur **➤** (droit) pour accéder au menu.

3 - Sélectionnez **Style de son**, puis sélectionnez le style de son que vous souhaitez restaurer.

4 - Appuyez sur la touche de couleur  **Rest. style**. Le style est restauré.

5 - Appuyez sur **◀** (gauche) à plusieurs reprises si nécessaire pour fermer le menu.

Paramètres du son

Basses

L'option **Basses** vous permet de définir le niveau des basses.

Pour régler le niveau...

- 1 - Appuyez sur , sélectionnez **Tous les paramètres** et appuyez sur **OK**.
- 2 - Sélectionnez **Son**, puis appuyez sur **➤** (droit) pour accéder au menu.
- 3 - Sélectionnez **Basses**, puis appuyez sur **➤** (droit).
- 4 - Appuyez sur les flèches **▲** (haut) ou **▼** (bas) pour régler la valeur.
- 5 - Appuyez sur **◀** (gauche) à plusieurs reprises si nécessaire pour fermer le menu.

Aigus

L'option **Aigus** vous permet de définir le niveau des sons aigus.

Pour régler le niveau...

- 1 - Appuyez sur , sélectionnez **Tous les paramètres** et appuyez sur **OK**.
- 2 - Sélectionnez **Son**, puis appuyez sur **➤** (droit) pour accéder au menu.
- 3 - Sélectionnez **Aigus**, puis appuyez sur **➤** (droit).
- 4 - Appuyez sur les flèches **▲** (haut) ou **▼** (bas) pour régler la valeur.
- 5 - Appuyez sur **◀** (gauche) à plusieurs reprises si nécessaire pour fermer le menu.

Mode Surround

L'option **Mode Surround** vous permet de définir l'effet sonore des haut-parleurs du téléviseur.

Pour régler le mode Surround...

- 1 - Appuyez sur , sélectionnez **Tous les paramètres** et appuyez sur **OK**.
- 2 - Sélectionnez **Son**, puis appuyez sur **➤** (droit) pour accéder au menu.
- 3 - Sélectionnez **Mode Surround**, puis appuyez sur **➤** (droit) pour accéder au menu.
- 4 - Sélectionnez **Stéréo** ou **Incredible surround**.
- 5 - Appuyez sur **◀** (gauche) à plusieurs reprises si nécessaire pour fermer le menu.

Paramètres audio avancés

Ajust. automatique du volume

L'option **Ajust. automatique du volume** vous permet de régler le téléviseur de manière à ce qu'il ajuste automatiquement les variations soudaines de volume. Généralement au début des pages de publicité ou lors du passage d'une chaîne à une autre.

Pour l'activer ou la désactiver...

- 1 - Appuyez sur , sélectionnez **Tous les paramètres** et appuyez sur **OK**.
- 2 - Sélectionnez **Son**, puis appuyez sur **➤** (droit) pour accéder au menu.
- 3 - Sélectionnez **Avancé**, puis appuyez sur **➤** (droit) pour accéder au menu.
- 4 - Sélectionnez **Ajust. automatique du volume**, puis appuyez sur **➤** (droit) pour accéder au menu.
- 5 - Sélectionnez **Marche** ou **Arrêt**.
- 6 - Appuyez sur **◀** (gauche) à plusieurs reprises si nécessaire pour fermer le menu.

Clear Sound

L'option **Clear Sound** vous permet d'améliorer le son pour la voix. Idéal pour les nouveaux programmes. Vous pouvez activer ou désactiver l'amélioration vocale.

Pour l'activer ou la désactiver...

- 1 - Appuyez sur , sélectionnez **Tous les paramètres** et appuyez sur **OK**.
- 2 - Sélectionnez **Son**, puis appuyez sur **➤** (droit) pour accéder au menu.
- 3 - Sélectionnez **Avancé** > **Clear sound** et appuyez sur **OK**.
- 4 - Sélectionnez **Marche** ou **Arrêt**, et appuyez sur **OK**.
- 5 - Appuyez sur **◀** (gauche) à plusieurs reprises si nécessaire pour fermer le menu.

Format sortie audio

Pour plus d'informations, dans **Aide**, appuyez sur la touche de couleur  **Mots-clés** et recherchez **Format sortie audio**.

Réglage sortie audio

Pour plus d'informations, dans **Aide**, appuyez sur la touche de couleur  **Mots-clés** et recherchez **Réglage sortie audio**.

Retard de la sortie audio

Si vous définissez un retard de la synchronisation audio sur votre système Home Cinéma pour synchroniser le son et l'image, vous devez désactiver l'option **Retard de la sortie audio** sur le téléviseur.

Pour désactiver l'option Retard de la sortie audio...

- 1 - Appuyez sur **⚙️**, sélectionnez **Tous les paramètres** et appuyez sur **OK**.
- 2 - Sélectionnez **Son**, puis appuyez sur **➤** (droit) pour accéder au menu.
- 3 - Sélectionnez **Avancé > Retard de la sortie audio**, puis appuyez sur **OK**.
- 4 - Sélectionnez **Arrêt**.
- 5 - Appuyez sur **⬅️** (à gauche) à plusieurs reprises si nécessaire pour fermer le menu.

Pour plus d'informations, dans **Aide**, appuyez sur la touche de couleur **— Mots-clés** et recherchez **Retard de la sortie audio**.

Décalage de la sortie audio

Si vous ne parvenez pas à définir un retard sur le système Home Cinéma, vous pouvez en définir un sur le téléviseur par le biais de l'option **Décalage de la sortie audio**.

Pour synchroniser le son sur le téléviseur...

- 1 - Appuyez sur **⚙️**, sélectionnez **Tous les paramètres** et appuyez sur **OK**.
- 2 - Sélectionnez **Son**, puis appuyez sur **➤** (droit) pour accéder au menu.
- 3 - Sélectionnez **Avancé > Décalage de la sortie audio**, puis appuyez sur **OK**.
- 4 - Utilisez la barre du curseur pour définir le décalage audio et appuyez sur **OK**.
- 5 - Appuyez sur **⬅️** (à gauche) à plusieurs reprises si nécessaire pour fermer le menu.

Pour plus d'informations, dans **Aide**, appuyez sur la touche de couleur **— Mots-clés** et recherchez **Décalage de la sortie audio**.

Volume du casque

L'option **Volume casque** vous permet de régler séparément le volume d'un casque connecté.

Pour régler le volume...

- 1 - Appuyez sur **⚙️**, sélectionnez **Tous les paramètres** et appuyez sur **OK**.
- 2 - Sélectionnez **Son**, puis appuyez sur **➤** (droit) pour accéder au menu.
- 3 - Sélectionnez **Volume casque** et appuyez sur **OK**.
- 4 - Appuyez sur les flèches **▲** (haut) ou **▼** (bas) pour régler la valeur.

5 - Appuyez sur **⬅️** (gauche) à plusieurs reprises si nécessaire pour fermer le menu.

Enceintes

Haut-parleurs TV

Vous pouvez diriger le son du téléviseur vers un périphérique audio connecté, par ex. un système Home Cinéma ou une chaîne hi-fi.

Vous pouvez sélectionner le périphérique sur lequel diffuser le son du téléviseur, ainsi que la façon de le contrôler.

- Si vous sélectionnez **Haut-parleurs du téléviseur désactivés**, vous désactivez les haut-parleurs du téléviseur de façon permanente.
- Si vous sélectionnez **Haut-parleurs du téléviseur activés**, les haut-parleurs du téléviseur restent activés en permanence.

Si un périphérique audio est connecté via HDMI CEC, vous pouvez utiliser l'un des paramètres EasyLink.

- Si vous sélectionnez **EasyLink**, le téléviseur envoie le son du téléviseur vers le périphérique audio. Le téléviseur désactive ses haut-parleurs lorsque le périphérique diffuse le son.

- Si vous sélectionnez **Démarr. auto EasyLink**, le téléviseur allume le périphérique audio, envoie le son vers le périphérique et désactive les haut-parleurs du téléviseur.

Si l'option EasyLink ou Démarr. auto EasyLink est sélectionnée, vous pouvez toujours activer les haut-parleurs du téléviseur si nécessaire.

Pour régler les haut-parleurs du téléviseur...

- 1 - Appuyez sur **⚙️**, sélectionnez **Tous les paramètres** et appuyez sur **OK**.
- 2 - Sélectionnez **Son**, puis appuyez sur **➤** (droit) pour accéder au menu.
- 3 - Sélectionnez **Avancé**, puis appuyez sur **➤** (droit) pour accéder au menu.
- 4 - Sélectionnez **Haut-parleurs TV** puis appuyez sur **➤** (droit) pour accéder au menu.
- 5 - Sélectionnez **Haut-parleurs du téléviseur activés**, **Haut-parleurs du téléviseur désactivés**, **EasyLink** ou **Démarr. auto EasyLink**.
- 6 - Appuyez sur **⬅️** (gauche) à plusieurs reprises si nécessaire pour fermer le menu.

Pour basculer directement sur les haut-parleurs...

- 1 - Pendant que vous regardez la télévision, appuyez sur **⚙️**.
- 2 - Sélectionnez **Haut-parleurs** puis **TV** ou **Chaîne hi-fi**.
- 3 - Appuyez sur **⬅️** (gauche) à plusieurs reprises si nécessaire pour fermer le menu.

Enceintes sans fil

Ce dont vous avez besoin

Vous pouvez connecter une enceinte sans fil (un caisson de basses ou une barre de son) à ce téléviseur.

Une gamme d'enceintes sans fil Philips sélectionnées peut se connecter au téléviseur pour diffuser du son. Consultez le site Web de Philips pour découvrir les produits sonores sans fil adaptés à ce téléviseur (www.philips.com/tv).

Pour diffuser le son du téléviseur sur une enceinte sans fil, vous devez coupler l'enceinte sans fil au téléviseur. Vous pouvez coupler jusqu'à 10 enceintes sans fil, mais vous ne pouvez écouter le son que sur une enceinte sans fil à la fois. Si vous connectez un caisson de basses, le son est diffusé sur le téléviseur et le caisson de basses. Si vous connectez une barre de son, le son est diffusé sur la barre de son uniquement.

Sélectionner une enceinte

Pour connecter une enceinte sans fil...

- 1 - Appuyez sur , sélectionnez **Tous les paramètres** et appuyez sur **OK**.
- 2 - Sélectionnez **Son**, puis appuyez sur **➤** (droit) pour accéder au menu.
- 3 - Sélectionnez **Enceintes sans fil >** **Connecter une enceinte**, puis appuyez sur **OK**.
- 4 - Appuyez sur **◀** (à gauche) à plusieurs reprises si nécessaire pour fermer le menu.

Supprimer une enceinte

Pour supprimer une enceinte sans fil...

- 1 - Appuyez sur , sélectionnez **Tous les paramètres** et appuyez sur **OK**.
- 2 - Sélectionnez **Son**, puis appuyez sur **➤** (droit) pour accéder au menu.
- 3 - Sélectionnez **Enceintes sans fil >** **Supprimer une enceinte**, puis appuyez sur **OK**.
- 4 - Appuyez sur **◀** (à gauche) à plusieurs reprises si nécessaire pour fermer le menu.

Volume du caisson de basses

Pour régler le volume d'une enceinte sans fil...

- 1 - Appuyez sur , sélectionnez **Tous les paramètres** et appuyez sur **OK**.
- 2 - Sélectionnez **Son**, puis appuyez sur **➤** (droit) pour accéder au menu.
- 3 - Sélectionnez **Enceintes sans fil >** **Niveau du caisson de basses**, puis appuyez sur **OK**.

4 - Appuyez sur **◀** (gauche) à plusieurs reprises si nécessaire pour fermer le menu.

Problèmes

Perte de la connexion

- Positionnez l'enceinte sans fil dans un rayon de 5 mètres de l'écran du téléviseur.
- Les endroits enregistrant une forte quantité d'activités sans fil (appartements avec beaucoup de routeurs sans fil) peuvent entraver la connexion sans fil. Si possible, conservez le routeur et l'enceinte sans fil à proximité du téléviseur.

Non-concordance audio et vidéo

- Certains systèmes de haut-parleurs sans fil peuvent rencontrer des problèmes de synchronisation audio et vidéo. Nous vous recommandons d'utiliser des produits audio sans fil Philips.

21.3

Paramètres écologiques

Économie d'énergie

Les **paramètres écologiques**  regroupent les options permettant de préserver l'environnement.

Économie d'énergie

Si vous sélectionnez **Économie d'énergie**, le téléviseur passe en mode **Style d'image standard** automatiquement, le réglage d'image le plus économe en énergie.

Pour régler le téléviseur sur **Économie d'énergie**...

- 1 - Appuyez sur , sélectionnez **Tous les paramètres** et appuyez sur **OK**.
- 2 - Sélectionnez **Paramètres écologiques**, puis appuyez sur **➤** (droit) pour accéder au menu.
- 3 - Sélectionnez **Économie d'énergie**, le **Style d'image** est automatiquement défini sur **Standard**.
- 4 - Appuyez sur **◀** (gauche) à plusieurs reprises si nécessaire pour fermer le menu.

Désactivation de l'écran

Si vous écoutez simplement de la musique, vous pouvez désactiver l'écran du téléviseur pour économiser de l'énergie.

Pour désactiver uniquement l'écran du téléviseur...

- 1 - Appuyez sur , sélectionnez **Tous les paramètres** et appuyez sur **OK**.
- 2 - Sélectionnez **Paramètres écologiques**, puis appuyez sur **➤** (droit) pour accéder au menu.
- 3 - Sélectionnez **Désact. de l'écran**.

4 - Appuyez sur **◀** (gauche) à plusieurs reprises si nécessaire pour fermer le menu.

Pour réactiver l'écran, appuyez sur n'importe quelle touche de la télécommande.

Temporisateur d'arrêt

Si le téléviseur reçoit un signal TV mais que vous n'appuyez sur aucune touche de la télécommande pendant 4 heures, le téléviseur s'éteint automatiquement pour économiser de l'énergie. En outre, si le téléviseur ne reçoit aucun signal TV et qu'aucune commande ne lui est envoyée depuis la télécommande pendant 10 minutes, le téléviseur s'éteint automatiquement.

Si vous utilisez le téléviseur comme un moniteur ou si vous utilisez un récepteur numérique pour regarder la télévision (décodeur) sans la télécommande du téléviseur, désactivez l'arrêt automatique.

Pour désactiver le temporisateur d'arrêt ...

- 1 - Appuyez sur **⚙️**, sélectionnez **Tous les paramètres** et appuyez sur **OK**.
- 2 - Sélectionnez **Paramètres écologiques**, puis appuyez sur **▶** (droit) pour accéder au menu.
- 3 - Sélectionnez **Temporisateur d'arrêt**. Cliquez sur la barre du curseur pour régler la valeur. La valeur **0** (désactivé) désactive l'arrêt automatique.
- 4 - Appuyez sur **◀** (gauche) à plusieurs reprises si nécessaire pour fermer le menu.

21.4

Paramètres généraux

EasyLink

EasyLink

Pour désactiver entièrement EasyLink...

- 1 - Appuyez sur **⚙️**, sélectionnez **Tous les paramètres** et appuyez sur **OK**.
- 2 - Sélectionnez **Paramètres généraux**, puis appuyez sur **▶** (droit) pour accéder au menu.
- 3 - Sélectionnez **EasyLink**, appuyez sur **▶** (droit), puis sélectionnez une nouvelle fois **EasyLink**.
- 4 - Sélectionnez **Arrêt**.
- 5 - Appuyez sur **◀** (à gauche) à plusieurs reprises si nécessaire pour fermer le menu.

Télécommande EasyLink

Pour désactiver la télécommande EasyLink...

- 1 - Appuyez sur **⚙️**, sélectionnez **Tous les paramètres** et appuyez sur **OK**.
- 2 - Sélectionnez **Paramètres généraux**, puis appuyez sur **▶** (droit) pour accéder au menu.
- 3 - Sélectionnez **EasyLink > Télécommande EasyLink**, puis appuyez sur **OK**.
- 4 - Sélectionnez **Arrêt**.
- 5 - Appuyez sur **◀** (à gauche) à plusieurs reprises si nécessaire pour fermer le menu.

Paramètres Android

Vous pouvez régler ou visualiser plusieurs paramètres ou informations Android spécifiques. Vous pouvez trouver la liste des applications installées sur votre téléviseur ainsi que l'espace de stockage qu'elles nécessitent. Vous pouvez régler la langue que vous souhaitez utiliser pour vos recherches vocales. Vous pouvez configurer le clavier virtuel ou permettre aux applications d'utiliser vos données d'emplacement. Explorez les différents paramètres Android. Vous pouvez vous rendre sur www.support.google.com/androidtv pour plus de renseignements sur ces paramètres.

Pour ouvrir ces paramètres...

- 1 - Appuyez sur **⚙️**, sélectionnez **Tous les paramètres** et appuyez sur **OK**.
- 2 - Sélectionnez **Paramètres Android** et appuyez sur **OK**.
- 3 - Explorez les différents paramètres Android.
- 4 - Appuyez sur **← BACK** si nécessaire pour fermer le menu.

Disque dur USB

Pour configurer et formater un disque dur USB...

- 1 - Appuyez sur **⚙️**, sélectionnez **Tous les paramètres** et appuyez sur **OK**.
- 2 - Sélectionnez **Paramètres généraux**, puis appuyez sur **▶** (droit) pour accéder au menu.
- 3 - Sélectionnez **Disque dur USB** et appuyez sur **OK**.
- 4 - Sélectionnez **Démarrer**, puis suivez les instructions à l'écran.
- 5 - Appuyez sur **◀** (gauche) à plusieurs reprises si nécessaire pour fermer le menu.

Pour plus d'informations sur l'installation d'un disque dur USB, dans l' **Aide**, appuyez sur la touche de couleur **■** **Mots-clés** et recherchez **Disque dur USB, Installation**.

Paramètres clavier USB

Pour installer le clavier USB, allumez le téléviseur et connectez le clavier USB à l'un des ports **USB** du téléviseur. Lorsque le téléviseur détecte le clavier pour la première fois, vous pouvez sélectionner la disposition du clavier et tester votre sélection. Si vous choisissez en premier une disposition de clavier cyrillique ou grecque, vous pouvez sélectionner une seconde disposition latine.

Pour modifier le paramètre de disposition du clavier lorsqu'une disposition a déjà été sélectionnée...

- 1 - Appuyez sur , sélectionnez **Tous les paramètres** et appuyez sur **OK**.
- 2 - Sélectionnez **Paramètres généraux**, puis appuyez sur **➤** (droit) pour accéder au menu.
- 3 - Sélectionnez **Paramètres clavier USB**, puis appuyez sur **OK** pour commencer la configuration du clavier.

HbbTV

Si une chaîne TV propose des pages HbbTV, vous devez tout d'abord activer HbbTV dans les paramètres TV pour afficher les pages.

- 1 - Appuyez sur , sélectionnez **Tous les paramètres** et appuyez sur **OK**.
- 2 - Sélectionnez **Paramètres généraux**, puis appuyez sur **➤** (droit) pour accéder au menu.
- 3 - Sélectionnez **Avancé > HbbTV**, puis appuyez sur **OK**.
- 4 - Sélectionnez **Marche** ou **Arrêt**.
- 5 - Appuyez sur **◀** (gauche) à plusieurs reprises si nécessaire pour fermer le menu.

Si vous voulez éviter l'accès aux pages HbbTV d'une chaîne spécifique, vous pouvez bloquer les pages HbbTV pour cette chaîne uniquement.

- 1 - Sélectionnez la chaîne pour laquelle vous souhaitez bloquer les pages HbbTV.
- 2 - Appuyez sur  **OPTIONS** et sélectionnez **HbbTV sur cette chaîne**, puis appuyez sur **OK**.
- 3 - Sélectionnez **Arrêt**, puis appuyez sur **OK**.

Domicile ou Magasin

Si le téléviseur se trouve dans un magasin, vous pouvez le paramétrer pour qu'il affiche une publicité pour le magasin. Le **Style d'image** est automatiquement défini sur **Vif**. Le **Temporisateur d'arrêt** est désactivé.

Pour paramétrer le téléviseur sur Magasin...

- 1 - Appuyez sur , sélectionnez **Tous les paramètres** et appuyez sur **OK**.

- 2 - Sélectionnez **Paramètres généraux**, puis appuyez sur **➤** (droit) pour accéder au menu.
- 3 - Sélectionnez **Emplacement > Magasin**, puis appuyez sur **OK**.
- 4 - Appuyez sur **◀** (gauche) à plusieurs reprises si nécessaire pour fermer le menu.

Si vous utilisez le téléviseur chez vous, réglez le téléviseur sur **Maison**.

Configuration boutique

Si le téléviseur est paramétré sur **Magasin**, vous pouvez définir la disponibilité d'une démo spécifique en magasin.

- 1 - Appuyez sur , sélectionnez **Tous les paramètres** et appuyez sur **OK**.
- 2 - Sélectionnez **Paramètres généraux**, puis appuyez sur **➤** (droit) pour accéder au menu.
- 3 - Sélectionnez **Configuration boutique**, puis appuyez sur **➤** (droit) pour accéder au menu.
- 4 - Sélectionnez **Arrêt** ou **Bandeau promotionnel** comme démo en magasin.
- 5 - Appuyez sur **◀** (gauche) à plusieurs reprises si nécessaire pour fermer le menu.

Guide TV

Pour plus d'informations, dans **Aide**, appuyez sur la touche de couleur  **Mots-clés** et recherchez **Guide TV**, données et informations.

Logos des chaînes TV

Dans certains pays, le téléviseur peut afficher les logos des chaînes.

Si vous souhaitez masquer ces logos, vous pouvez les désactiver.

Pour désactiver les logos...

- 1 - Appuyez sur , sélectionnez **Tous les paramètres** et appuyez sur **OK**.
- 2 - Sélectionnez **Paramètres généraux**, puis appuyez sur **➤** (droit) pour accéder au menu.
- 3 - Sélectionnez **Paramètres avancés > Logos des chaînes** et appuyez sur **➤** (droite) pour accéder au menu.
- 4 - Sélectionnez **Arrêt** et appuyez sur **OK**.
- 5 - Appuyez sur **◀** (gauche) à plusieurs reprises si nécessaire pour fermer le menu.

Réglages d'usine

Vous pouvez restaurer les paramètres par défaut du téléviseur (paramètres d'usine).

Pour restaurer les paramètres par défaut...

- 1 - Appuyez sur , sélectionnez **Tous les paramètres** et appuyez sur **OK**.
- 2 - Sélectionnez **Paramètres généraux**, puis appuyez sur **➤** (à droite) pour accéder au menu.
- 3 - Sélectionnez **Paramètres usine** et appuyez sur **OK**.
- 4 - Appuyez sur **◀** (gauche) à plusieurs reprises si nécessaire pour fermer le menu.

Verrouillage enfant

Niveau d'âge

Pour définir un âge minimum pour regarder les programmes classés...

- 1 - Appuyez sur , sélectionnez **Tous les paramètres** et appuyez sur **OK**.
- 2 - Sélectionnez **Verrouillage enfant** et appuyez sur **➤** (droite) pour accéder au menu.
- 3 - Sélectionnez **Contrôle parental**, puis sélectionnez un âge dans la liste.
- 4 - Appuyez sur **◀** (gauche) à plusieurs reprises si nécessaire pour fermer le menu.

Verrouillage de l'application

Pour plus d'informations, dans **Aide**, appuyez sur la touche de couleur  **Mots-clés** et recherchez **verrouillage APP**.

Définir code / Changer code

Le code PIN de verrouillage est utilisé pour verrouiller ou déverrouiller des chaînes ou des programmes.

Pour définir le code de verrouillage ou changer le code existant...

- 1 - Appuyez sur , sélectionnez **Tous les paramètres** et appuyez sur **OK**.
- 2 - Sélectionnez **Verrouillage enfant** et appuyez sur **➤** (droite) pour accéder au menu.
- 3 - Sélectionnez **Définir le code ou Modifier le code** et appuyez sur **OK**.
- 4 - Saisissez le code à 4 chiffres de votre choix. Si un code est déjà défini, introduisez le code de verrouillage actuel, puis introduisez le nouveau code à deux reprises.
- 5 - Appuyez sur **◀** (gauche) à plusieurs reprises si nécessaire pour fermer le menu.

Le nouveau code est défini.

Vous avez oublié votre code PIN de verrouillage ?

Si vous avez oublié votre code PIN, vous pouvez le remplacer et en introduire un nouveau.

- 1 - Appuyez sur , sélectionnez **Tous les paramètres** et appuyez sur **OK**.
- 2 - Sélectionnez **Verrouillage enfant** et appuyez sur **➤** (droite) pour accéder au menu.
- 3 - Sélectionnez **Modifier le code** et appuyez sur **OK**.
- 4 - Entrez le code de remplacement **8888**.
- 5 - Introduisez un nouveau code PIN de verrouillage, puis introduisez-le à nouveau pour confirmer.
- 6 - Appuyez sur **◀** (gauche) à plusieurs reprises si nécessaire pour fermer le menu.

Le nouveau code est défini.

Installation TV

Vous pouvez refaire une installation complète du téléviseur. Le téléviseur est complètement réinstallé.

Pour refaire une installation complète du téléviseur...

- 1 - Appuyez sur , sélectionnez **Tous les paramètres** et appuyez sur **OK**.
- 2 - Sélectionnez **Paramètres généraux** puis **Réinstaller le téléviseur**.
- 3 - Suivez les instructions à l'écran. L'installation peut prendre quelques minutes.

21.5

Horloge, région et langues

Langue menu

Pour changer la langue des menus et messages du téléviseur...

- 1 - Appuyez sur , sélectionnez **Tous les paramètres** et appuyez sur **OK**.
- 2 - Sélectionnez **Région et langue** et appuyez sur **➤** (droite) pour accéder au menu.
- 3 - Sélectionnez **Langue > Langue menu** et appuyez sur **OK**.
- 4 - Sélectionnez la langue de votre choix.
- 5 - Appuyez sur **◀** (gauche) à plusieurs reprises si nécessaire pour fermer le menu.

Préférences de langue

Paramètres de la langue audio

Les chaînes TV numériques peuvent diffuser un programme dans différentes langues. Vous pouvez définir une langue audio principale et une langue audio secondaire selon votre choix. Si le programme est disponible dans l'une de ces langues, le téléviseur la diffusera.

Si aucune des langues choisies n'est disponible, vous pouvez en sélectionner une autre.

Pour définir les langues audio principale et secondaire...

- 1 - Appuyez sur , sélectionnez **Tous les paramètres** et appuyez sur **OK**.
- 2 - Sélectionnez **Région et langue** et appuyez sur **➤** (droite) pour accéder au menu.
- 3 - Sélectionnez **Langues > Langue audio principale** ou **Audio secondaire** et appuyez sur **OK**.
- 4 - Sélectionnez la langue de votre choix.
- 5 - Appuyez sur **◀** (gauche) à plusieurs reprises si nécessaire pour fermer le menu.

Pour sélectionner une langue audio lorsqu'aucune de vos langues audio préférées n'est disponible...

- 1 - Appuyez sur  **OPTIONS**.
- 2 - Sélectionnez **Langue audio** et choisissez la langue audio que vous souhaitez activer temporairement.

Sous-titres

Mise sous tension

Pour activer les sous-titres, appuyez sur **SUBTITLE**.

Vous pouvez choisir les options suivantes pour les sous-titres : **Marche**, **Arrêt** ou **Actif sans son**. Ou, pour afficher automatiquement les sous-titres lorsque le programme diffusé n'est pas dans la langue (définie pour le téléviseur), sélectionnez **Auto**. Ce réglage affiche aussi automatiquement les sous-titres lorsque vous coupez le son.

Paramètres de la langue des sous-titres

Les chaînes numériques peuvent offrir plusieurs langues de sous-titres pour un programme. Vous pouvez définir une langue principale et une langue secondaire pour les sous-titres selon vos préférences. Si des sous-titres sont disponibles dans l'une de ces langues, le téléviseur affiche les sous-titres que vous avez sélectionnés.

Si aucune des langues choisies ne présente de sous-

titres, vous pouvez en sélectionner une autre.

Pour définir les langues de sous-titres principale et secondaire...

- 1 - Appuyez sur , sélectionnez **Tous les paramètres** et appuyez sur **OK**.
- 2 - Sélectionnez **Région et langue** et appuyez sur **➤** (droite) pour accéder au menu.
- 3 - Sélectionnez **Langues > Langue sous-titres principale** ou **Langue sous-titres secondaire** puis appuyez sur **OK**.
- 4 - Sélectionnez la langue de votre choix.
- 5 - Appuyez sur **◀** (gauche) à plusieurs reprises si nécessaire pour fermer le menu.

Pour sélectionner une langue de sous-titres lorsqu'aucune de vos langues préférées n'est disponible...

- 1 - Appuyez sur  **OPTIONS**.
- 2 - Sélectionnez **Langue des sous-titres** et choisissez la langue que vous souhaitez activer temporairement.

Sous-titres proposés par le télétexte

Si vous sélectionnez une chaîne analogique, vous devez rendre les sous-titres disponibles pour chaque chaîne manuellement.

- 1 - Sélectionnez une chaîne et appuyez sur **TEXT** pour ouvrir le télétexte.
- 2 - Entrez le numéro de page pour les sous-titres, généralement **888**.
- 3 - Appuyez de nouveau sur **TEXT** pour quitter le télétexte.

Si vous sélectionnez **Marche** dans le menu Sous-titres lorsque vous regardez cette chaîne analogique, les sous-titres s'afficheront s'ils sont disponibles.

Pour savoir si une chaîne est analogique ou numérique, sélectionnez la chaîne et ouvrez **Info chaîne** dans  **OPTIONS**.

Langues du texte / télétexte

Pages télétexte

Pour activer l'option Texte/Télétexte, appuyez sur **TEXT** pendant que vous regardez des chaînes de télévision. Pour fermer le télétexte, appuyez de nouveau sur **TEXT**.

Sélectionner une page télétexte

Pour sélectionner une page. . .

- 1 - Entrez un numéro de page à l'aide des touches numériques.
- 2 - Utilisez les flèches pour vous déplacer.

3 - Appuyez sur une touche de couleur pour sélectionner un sujet à code couleur parmi ceux qui sont affichés en bas de l'écran.

Sous-pages télétexte

Une page de télétexte numérotée peut contenir plusieurs sous-pages. Les numéros de ces sous-pages sont affichés dans une barre située en regard du numéro de page principal.

Pour sélectionner une sous-page, appuyez sur **<** ou **>**.

Le télétexte T.O.P. Pages télétexte

Certaines chaînes proposent du télétexte T.O.P. Pour ouvrir le télétexte T.O.P. dans le télétexte, appuyez sur **≡** **OPTIONS** et sélectionnez **Aperçu**

Pages favorites

Le téléviseur dresse une liste des 10 dernières pages télétexte ouvertes. Vous pouvez facilement les rouvrir dans la colonne Pages télétexte favorites.

1 - Dans le télétexte, sélectionnez l'étoile dans le coin supérieur gauche de l'écran pour afficher la colonne des pages favorites.

2 - Appuyez sur **▼** (bas) ou **▲** (haut) pour sélectionner un numéro de page, puis appuyez sur **OK** pour ouvrir la page.

Vous pouvez effacer la liste grâce à l'option **Effacer pages préférées**.

Effectuer une recherche dans le télétexte

Vous pouvez sélectionner un mot et lancer une recherche dans le télétexte pour trouver toutes les occurrences de ce mot.

1 - Ouvrez une page télétexte et appuyez sur **OK**.

2 - Sélectionnez un mot ou un numéro en utilisant les touches de direction.

3 - Appuyez à nouveau sur **OK** pour passer immédiatement à l'occurrence suivante de ce mot ou numéro.

4 - Appuyez à nouveau sur **OK** pour passer à l'occurrence suivante.

5 - Pour arrêter la recherche, appuyez sur **▲** (haut) jusqu'à ce qu'il n'y ait plus de sélection.

Accéder au télétexte à partir d'un appareil connecté

Certains appareils recevant des chaînes de télévision peuvent également proposer le télétexte.

Pour accéder au télétexte à partir d'un appareil connecté...

1 - Appuyez sur **➡** sélectionnez l'appareil et appuyez sur **OK**.

2 - Pendant que vous regardez une chaîne sur l'appareil, appuyez sur **≡** **OPTIONS**, sélectionnez **Afficher les touches de l'appareil**, sélectionnez la touche **≡** et appuyez sur **OK**.

3 - Appuyez sur **<** **BACK** pour masquer les touches de l'appareil.

4 - Pour fermer le télétexte, appuyez de nouveau sur **<** **BACK**.

MHEG (Royaume-Uni uniquement)

Certains télédiffuseurs de télévision numérique proposent des programmes MHEG ou la télévision interactive sur leurs chaînes de télévision numériques. Ces dernières contiennent notamment du télétexte standard, que vous pouvez sélectionner et parcourir à l'aide des touches de couleur, des touches de direction et des touches numérotées.

Pour fermer les programmes MHEG, appuyez sur **<** **BACK**.

Options du télétexte

Dans le texte/télétexte, appuyez sur **≡** **OPTIONS** pour accéder aux options suivantes :

- **Figurer la page**

Permet d'arrêter la rotation automatique des sous-pages.

- **Deux écrans/Plein écran**

Permet d'afficher la chaîne TV et le télétexte l'un à côté de l'autre.

- **Aperçu T.O.P.**

Pour ouvrir le télétexte T.O.P.

- **Agrandir**

Permet d'agrandir la page télétexte pour une lecture confortable.

- **Info cachée**

Permet d'afficher des informations masquées sur une page.

- **Parcourir sous-pages**

Permet de parcourir des sous-pages lorsqu'elles sont disponibles.

- **Langue**

Permet de changer le groupe de caractères utilisés par le télétexte pour un affichage correct.

- **Télétexte 2.5**

Permet d'activer le télétexte 2.5 pour un affichage plus coloré et de meilleurs graphiques.

Configuration du télétexte

Langue du télétexte

Certaines chaînes numériques proposent plusieurs langues de télétexte.

Pour définir vos langues audio principale et secondaire...

1 - Appuyez sur **⚙**, sélectionnez **Tous les paramètres** et appuyez sur **OK**.

2 - Sélectionnez **Région et langue** et appuyez sur **>** (droite) pour accéder au menu.

3 - Sélectionnez **Langue > Langue télétexte préférée** ou **Langue télétexte alternative** et

appuyez sur **OK**.

4 - Sélectionnez vos langues télétexte préférées.

5 - Appuyez sur **◀** (gauche) à plusieurs reprises si nécessaire pour fermer le menu.

Télétexte 2.5

S'il est disponible, sachez que le télétexte 2.5 offre un plus grand nombre de couleurs et des graphiques de meilleure qualité. Par défaut, le télétexte 2.5 est activé.

Pour désactiver le télétexte 2.5...

1 - Appuyez sur **TEXT**.

2 - Lorsque le texte/télétexte est affiché à l'écran, appuyez sur **≡** **OPTIONS**.

3 - Sélectionnez **Télétexte 2.5 > Arrêt**.

4 - Appuyez sur **◀** (gauche) à plusieurs reprises si nécessaire pour fermer le menu.

Horloge

Date et heure

Automatique

Pour connaître l'heure, appuyez sur **🏠**. Le **Menu accueil** vous indique toujours l'heure qu'il est.

Dans certains pays, les chaînes de télévision numériques ne fournissent pas de données UTC (temps universel coordonné). Il est alors possible que les passages aux heures d'hiver ou d'été soient ignorés et que le téléviseur affiche une heure incorrecte.

Lorsque vous enregistrez des programmes prévus dans le guide TV, nous vous recommandons de ne pas changer l'heure et la date manuellement. Dans certains pays, pour certains opérateurs réseau, le paramètre **Horloge** est masqué afin d'éviter un réglage incorrect de l'heure.

Pour corriger l'horloge du téléviseur automatiquement...

1 - Appuyez sur **⚙️**, sélectionnez **Tous les paramètres** et appuyez sur **OK**.

2 - Sélectionnez **Région et langue** et appuyez sur **➤** (droite) pour accéder au menu.

3 - Sélectionnez **Horloge > Mode horloge auto**, puis **Selon le pays**.

4 - Sélectionnez **Heure d'été** et choisissez le réglage adéquat.

5 - Appuyez sur **◀** (gauche) à plusieurs reprises si nécessaire pour fermer le menu.

Manuel

Pour régler l'horloge du téléviseur manuellement...

1 - Appuyez sur **⚙️**, sélectionnez **Tous les paramètres** et appuyez sur **OK**.

2 - Sélectionnez **Région et langue** et appuyez sur **➤** (droite) pour accéder au menu.

3 - Sélectionnez **Horloge > Mode horloge auto**, puis **Manuel**.

4 - Sélectionnez **Date et Heure** pour effectuer ces réglages.

5 - Appuyez sur **◀** (gauche) à plusieurs reprises si nécessaire pour fermer le menu.

Fuseau horaire

Pour régler le fuseau horaire...

1 - Appuyez sur **⚙️**, sélectionnez **Tous les paramètres** et appuyez sur **OK**.

2 - Sélectionnez **Région et langue** et appuyez sur **➤** (droite) pour accéder au menu.

3 - Sélectionnez **Horloge > Fuseau horaire**, puis appuyez sur **OK**.

4 - Sélectionnez un des fuseaux horaires.

5 - Appuyez sur **◀** (gauche) à plusieurs reprises si nécessaire pour fermer le menu.

Clavier de la télécommande

Pour définir la configuration du clavier sur Azerty...

1 - Appuyez sur **⚙️**, sélectionnez **Tous les paramètres** et appuyez sur **OK**.

2 - Sélectionnez **Région et langue** et appuyez sur **➤** (droite) pour accéder au menu.

3 - Sélectionnez **Clavier de la télécommande**, puis appuyez sur **OK**.

4 - Sélectionnez **Azerty** ou **Qwerty**, puis appuyez sur **OK**.

5 - Appuyez sur **◀** (à gauche) à plusieurs reprises si nécessaire pour fermer le menu.

21.6

Accès universel

Mise sous tension

Lorsque la fonction **Accès universel** est activée, le téléviseur est prêt à être utilisé par des personnes sourdes, malentendantes, aveugles ou malvoyantes.

Mise en marche

Si vous n'avez pas activé l'option **Accès universel** lors de l'installation, vous pouvez encore le faire dans le menu **Accès universel**.

Pour activer la fonction Accessibilité...

- 1 - Appuyez sur , sélectionnez **Tous les paramètres** et appuyez sur **OK**.
- 2 - Sélectionnez **Accès universel**, puis appuyez sur **➤** (droit) pour accéder au menu.
- 3 - Sélectionnez une nouvelle fois **Accès universel**.
- 4 - Sélectionnez **Marche**, puis appuyez sur **OK**.
- 5 - Appuyez sur **◀** (gauche) à plusieurs reprises si nécessaire pour fermer le menu.

Avec **Accès universel** allumé, l'option **Accès universel** est ajoutée dans le menu Options.

Malentendants



Certaines chaînes de télévision numériques diffusent des bandes-son et des sous-titres adaptés aux sourds et malentendants. Lorsque l'option **Malentendants** est activée, le téléviseur bascule automatiquement sur la bande-son et les sous-titres adaptés, s'ils sont disponibles. Avant de pouvoir activer l'option **Malentendants**, vous devez activer la fonction **Accès universel**.

Pour activer l'option **Malentendants**...

- 1 - Appuyez sur , sélectionnez **Tous les paramètres** et appuyez sur **OK**.
- 2 - Sélectionnez **Accès universel**, puis appuyez sur **➤** (droit) pour accéder au menu.
- 3 - Sélectionnez **Malentendants**, puis appuyez sur **➤** (droit) pour accéder au menu.
- 4 - Sélectionnez **Marche**, puis appuyez sur **OK**.
- 5 - Appuyez sur **◀** (gauche) à plusieurs reprises si nécessaire pour fermer le menu.

Pour activer l'option **Malentendants** pendant que vous regardez la télévision...

- 1 - Lorsque vous regardez une chaîne TV, appuyez sur  **OPTIONS**, sélectionnez **Accès universel** et appuyez sur **OK**.
- 2 - Sélectionnez **Malentendants**, puis **Marche**.

Pour savoir si une langue audio pour malentendants est disponible, appuyez sur  **OPTIONS**, sélectionnez **Langue audio** et recherchez une langue audio marquée du symbole .

Si la fonction Accessibilité n'apparaît pas dans le menu Options, activez **Accès universel** dans le menu Configuration.

Pour plus d'informations, dans **Aide**, appuyez sur la touche de couleur  **Mots-clés** et recherchez **Accès universel**.

Description audio

Mise sous tension

Les chaînes TV numériques peuvent diffuser un commentaire audio spécial décrivant ce qui se passe à l'écran.

Pour pouvoir définir le son et les effets pour malvoyants, vous devez tout d'abord activer l'option **Description audio**.

Avant de pouvoir activer l'option **Description audio**, vous devez activer l'option **Accès universel** dans le menu Configuration.

Avec l'option **Description audio**, un commentaire narrateur est ajouté au son normal.

Pour activer le commentaire (si disponible)...

Pour activer l'option **Description audio**...

- 1 - Appuyez sur , sélectionnez **Tous les paramètres** et appuyez sur **OK**.
- 2 - Sélectionnez **Accès universel**, puis appuyez sur **➤** (droit) pour accéder au menu.
- 3 - Sélectionnez **Description audio**, puis appuyez sur **➤** (droit) pour accéder au menu.
- 4 - Sélectionnez une nouvelle fois **Description audio**.
- 5 - Sélectionnez **Marche**, puis appuyez sur **OK**.
- 6 - Appuyez sur **◀** (gauche) à plusieurs reprises si nécessaire pour fermer le menu.

Pour activer l'option **Description audio** pendant que vous regardez la télévision...

- 1 - Lorsque vous regardez une chaîne TV, appuyez sur  **OPTIONS**, sélectionnez **Accès universel** et appuyez sur **OK**.

- 2 - Sélectionnez **Description audio** et appuyez sur **Marche**.

Vous pouvez vérifier si un commentaire audio est disponible.

Dans le menu d'options, sélectionnez **Langue audio** puis recherchez une langue audio identifiée par le symbole .

Haut-parleurs/casque

L'option **Haut-parleurs/Casque** permet de sélectionner la source de diffusion du commentaire audio.

sur les haut-parleurs du téléviseur uniquement, dans le casque uniquement ou les deux.

Pour activer l'option **Haut-parleurs/Casque**...

- 1 - Appuyez sur , sélectionnez **Tous les paramètres** et appuyez sur **OK**.
- 2 - Sélectionnez **Accès universel**, puis appuyez sur **➤** (droit) pour accéder au menu.
- 3 - Sélectionnez **Description audio** > **Haut-parleurs/casques**, puis appuyez sur **OK**.

4

- Sélectionnez **Haut-parleurs, Casques** ou **Haut-parleurs + Casques**, puis appuyez sur **OK**.

5 - Appuyez sur **◀** (gauche) à plusieurs reprises si nécessaire pour fermer le menu.

5 - Appuyez sur **◀** (gauche) à plusieurs reprises si nécessaire pour fermer le menu.

Volume mixte

Vous pouvez mélanger le volume du son normal à celui du commentaire audio.

Pour ce faire...

1 - Appuyez sur **⚙️**, sélectionnez **Tous les paramètres** et appuyez sur **OK**.

2 - Sélectionnez **Accès universel**, puis appuyez sur **▶** (droit) pour accéder au menu.

3 - Sélectionnez **Description audio > Volume mixte** puis appuyez sur **OK**.

4 - Appuyez sur les flèches **▲** (haut) ou **▼** (bas) pour régler la valeur.

5 - Appuyez sur **◀** (gauche) à plusieurs reprises si nécessaire pour fermer le menu.

Si une langue audio avec un commentaire audio ajouté est disponible, vous pouvez également trouver ce réglage dans **⌵ OPTIONS > Accès universel > Volume mixte**.

Effet audio

Certains commentaires audio peuvent contenir des effets audio supplémentaires, comme le son stéréo ou l'atténuation du son.

Pour activer les **Effets audio** (s'ils sont disponibles)...

1 - Appuyez sur **⚙️**, sélectionnez **Tous les paramètres** et appuyez sur **OK**.

2 - Sélectionnez **Accès universel** puis appuyez sur **▶** (droit) pour accéder au menu.

3 - Sélectionnez **Description audio > Effets audio** puis appuyez sur **OK**.

4 - Appuyez sur **◀** (gauche) à plusieurs reprises si nécessaire pour fermer le menu.

Voix

Le commentaire audio peut également contenir des sous-titres pour les mots prononcés.

Pour activer ces sous-titres (s'ils sont disponibles)... . .

1 - Appuyez sur **⚙️**, sélectionnez **Tous les paramètres** et appuyez sur **OK**.

2 - Sélectionnez **Accès universel**, puis appuyez sur **▶** (droit) pour accéder au menu.

3 - Sélectionnez **Description audio > Dialogue**, puis appuyez sur **OK**.

4 - Sélectionnez **Descriptif** ou **Sous-titres** et appuyez sur **OK**.

Sans fil et réseaux

22.1

Réseau

Pour plus d'informations sur la connexion du téléviseur à un réseau, dans **Aide**, appuyez sur la touche de couleur **— Mots-clés** et recherchez **Réseau**.

22.2

Bluetooth

Ce dont vous avez besoin

Vous pouvez connecter un appareil sans fil doté de Bluetooth® à ce téléviseur : une enceinte sans fil, un caisson de basses, une barre de son ou un casque. Vous pouvez également connecter une manette de jeu sans fil dotée de Bluetooth LE.

Pour diffuser le son du téléviseur sur une enceinte sans fil, vous devez coupler l'enceinte sans fil au téléviseur. Vous pouvez apparier certaines enceintes sans fil et quatre appareils Bluetooth LE (faible consommation d'énergie) maximum. Le téléviseur ne peut diffuser le son que sur une enceinte à la fois. Si vous connectez un caisson de basses, le son est diffusé sur le téléviseur et le caisson de basses. Si vous connectez une barre de son, le son est diffusé sur la barre de son uniquement.

Attention : synchronisation audio-vidéo

De nombreux systèmes d'enceintes Bluetooth possèdent ce que l'on appelle une forte « latence ». Une forte latence signifie que l'audio est en retard sur la vidéo, ce qui cause un « lip sync » non synchronisé. Avant d'acheter un système d'enceintes Bluetooth sans fil, informez-vous des modèles les plus récents et choisissez un appareil à faible latence. Demandez conseil à votre vendeur.

Pour plus d'informations sur le couplage d'une enceinte sans fil, dans **Aide**, appuyez sur la touche de couleur **— Mots-clés** et recherchez **Bluetooth, Couplage**.

Couplage d'un périphérique

Pour plus d'informations sur le couplage de périphériques sans fil, dans **Aide**, appuyez sur la touche de couleur **— Mots-clés** et recherchez **Bluetooth, Couplage**.

Sélectionner un appareil

Pour plus d'informations sur la manière de sélectionner une enceinte sans fil, dans **Aide**, appuyez sur la touche de couleur **— Mots-clés** et recherchez **Bluetooth, Sélection d'un périphérique**.

Suppression d'un périphérique

Pour plus d'informations sur la manière de découpler (supprimer) un périphérique Bluetooth sans fil, dans **Aide**, appuyez sur la touche de couleur **— Mots-clés** et recherchez **Bluetooth, Suppression d'un périphérique**.

Activation/désactivation du Bluetooth

Pour connecter des périphériques Bluetooth sans fil, assurez-vous que le Bluetooth est activé.



Pour activer le Bluetooth...

- 1 - Appuyez sur **⚙**, sélectionnez **Tous les paramètres** et appuyez sur **OK**.
- 2 - Sélectionnez **Sans fil et réseaux** et appuyez sur **OK**.
- 3 - Sélectionnez **Bluetooth > Marche/Arrêt Bluetooth** et appuyez sur **OK**.
- 4 - Sélectionnez **Marche** ou **Arrêt** et appuyez sur **OK**.
- 5 - Appuyez sur **◀** (à gauche) à plusieurs reprises si nécessaire pour fermer le menu.

Paramètres Android

Vous pouvez régler ou visualiser plusieurs paramètres ou informations Android spécifiques. Vous pouvez trouver la liste des applications installées sur votre téléviseur ainsi que l'espace de stockage qu'elles nécessitent. Vous pouvez régler la langue que vous souhaitez utiliser pour vos recherches vocales. Vous pouvez configurer le clavier virtuel ou permettre aux applications d'utiliser vos données d'emplacement. Explorez les différents paramètres Android. Vous pouvez vous rendre sur www.support.google.com/androidtv pour plus de renseignements sur ces paramètres.

Pour ouvrir ces paramètres...

- 1 - Appuyez sur , sélectionnez **Tous les paramètres** et appuyez sur **OK**.
- 2 - Sélectionnez **Paramètres Android** et appuyez sur **OK**.
- 3 - Explorez les différents paramètres Android.
- 4 - Appuyez sur  **BACK** si nécessaire pour fermer le menu.

Installation des chaînes

24.1

Installation antenne/câble

Mise à jour chaînes

Mise à jour automatique des chaînes

Si vous recevez des chaînes numériques, vous pouvez configurer le téléviseur pour qu'il mette à jour automatiquement ces chaînes.

Une fois par jour, à 6 heures, le téléviseur met à jour les chaînes et enregistre les nouvelles chaînes. Les nouvelles chaînes sont enregistrées dans la liste des chaînes et identifiées par l'icône . Les chaînes sans signal sont supprimées. Le téléviseur doit être en mode veille pour mettre à jour les chaînes automatiquement. Vous pouvez désactiver la mise à jour automatique des chaînes.

Pour désactiver la mise à jour automatique...

- 1 - Appuyez sur , sélectionnez **Tous les paramètres** et appuyez sur **OK**.
- 2 - Sélectionnez **Chaînes > Installation antenne/câble** et appuyez sur **OK**.
- 3 - Saisissez votre code PIN si nécessaire.
- 4 - Sélectionnez **Mise à jour automatique des chaînes** et appuyez sur **OK**.
- 5 - Sélectionnez **Arrêt** et appuyez sur **OK**.
- 6 - Appuyez sur **← BACK** pour fermer le menu.

Si de nouvelles chaînes sont détectées ou si des chaînes sont mise à jour ou supprimées, un message s'affiche sur le téléviseur au démarrage. Pour éviter que ce message s'affiche après chaque mise à jour des chaînes, vous pouvez le désactiver.

Pour désactiver le message...

- 1 - Appuyez sur , sélectionnez **Tous les paramètres** et appuyez sur **OK**.
- 2 - Sélectionnez **Chaînes > Installation antenne/câble** et appuyez sur **OK**.
- 3 - Saisissez votre code PIN si nécessaire.
- 4 - Sélectionnez **Message de mise à jour des chaînes** et appuyez sur **OK**.
- 5 - Sélectionnez **Arrêt** et appuyez sur **OK**.
- 6 - Appuyez sur **← BACK** pour fermer le menu.

Dans certains pays, la mise à jour automatique des chaînes s'effectue lorsque vous regardez la télévision ou lorsque le téléviseur est en mode veille.

Mise à jour manuelle des chaînes

Vous pouvez toujours lancer une mise à jour des chaînes vous-même.

Pour lancer une mise à jour des chaînes manuellement...

- 1 - Appuyez sur , sélectionnez **Tous les paramètres** et appuyez sur **OK**.
- 2 - Sélectionnez **Chaînes > Installation antenne/câble** et appuyez sur **OK**.
- 3 - Saisissez votre code PIN si nécessaire.
- 4 - Sélectionnez **Rechercher chaînes** et appuyez sur **OK**.
- 5 - Sélectionnez **Démarrer**, puis appuyez sur **OK**.
- 6 - Sélectionnez **Mettre à jour les chaînes numériques**, sélectionnez **Suivant**, puis appuyez sur **OK**.
- 7 - Sélectionnez **Démarrer** et appuyez sur **OK** pour mettre à jour les chaînes numériques. Cela peut prendre quelques minutes.
- 8 - Appuyez sur **← BACK** pour fermer le menu.

Réinstaller les chaînes

Réinstaller toutes les chaînes

Vous pouvez réinstaller toutes les chaînes et laisser inchangés tous les autres paramètres TV.

Si un code PIN est défini, vous devrez le saisir avant de pouvoir réinstaller les chaînes.

Pour réinstaller les chaînes...

- 1 - Appuyez sur , sélectionnez **Tous les paramètres** et appuyez sur **OK**.
- 2 - Sélectionnez **Chaînes > Installation antenne/câble** et appuyez sur **OK**.
- 3 - Saisissez votre code PIN si nécessaire.
- 4 - Sélectionnez **Rechercher chaînes** et appuyez sur **OK**.
- 5 - Sélectionnez **Démarrer**, puis appuyez sur **OK**.
- 6 - Sélectionnez **Réinstaller les chaînes**, sélectionnez **Suivant** et appuyez sur **OK**.
- 7 - Sélectionnez le pays où vous vous trouvez actuellement et appuyez sur **OK**.
- 8 - Sélectionnez **Suivant**, puis appuyez sur **OK**.
- 9 - Sélectionnez le type d'installation que vous désirez, **Antenne (DVB-T)** ou **Câble (DVB-C)**, puis appuyez sur **OK**.
- 8 - Sélectionnez **Suivant**, puis appuyez sur **OK**.
- 11 - Sélectionnez le type de chaînes que vous désirez, **Chaînes numériques et analogues** ou **Chaînes numériques uniquement**, puis appuyez sur **OK**.
- 8 - Sélectionnez **Suivant**, puis appuyez sur **OK**.
- 13 - Sélectionnez **Démarrer** et appuyez sur **OK** pour mettre à jour les chaînes numériques. Cela peut prendre quelques minutes.

14 - Appuyez sur **← BACK** pour fermer le menu.

Installation TV

Vous pouvez refaire une installation complète du téléviseur. Le téléviseur est complètement réinstallé.

Pour refaire une installation complète du téléviseur...

- 1 - Appuyez sur **⚙**, sélectionnez **Tous les paramètres** et appuyez sur **OK**.
- 2 - Sélectionnez **Paramètres généraux > Réinstaller TV** et appuyez sur **OK**.
- 3 - Saisissez votre code PIN si nécessaire.
- 4 - Sélectionnez **Oui** et appuyez sur **OK** pour confirmer.
- 5 - Le téléviseur se réinitialise. Tous les paramètres sont réinitialisés et les chaînes installées sont remplacées. L'installation peut prendre quelques minutes.
- 6 - Appuyez sur **← BACK** pour fermer le menu.

DVB-T ou DVB-C

Réception DVB-T ou DVB-C

Pendant l'installation des chaînes, juste avant de rechercher des chaînes, vous avez sélectionné Antenne (DVB-T) ou Câble (DVB-C). Antenne DVB-T recherche les chaînes analogiques terrestres et les chaînes DVB-T numériques. Câble DVB-C recherche les chaînes analogiques et numériques disponibles sur un opérateur de câble DVB-C.

Installation de chaînes DVB-C

Pour une facilité d'utilisation, tous les paramètres DVB-C sont définis sur Automatique.

Si votre opérateur DVB-C vous a fourni des valeurs DVB-C spécifiques, l'ID réseau ou la fréquence réseau, saisissez ces valeurs lorsque le téléviseur vous y invite lors de l'installation.

Conflits liés au numéro de chaîne

Dans certains pays, différentes chaînes TV peuvent avoir le même numéro de chaîne. Lors de l'installation, le téléviseur affiche la liste des conflits liés au numéro de chaîne. Vous devez sélectionner la chaîne TV que vous souhaitez installer sur un numéro de chaîne avec chaînes TV multiples.

Paramètres DVB

Mode fréquence réseau

Si vous souhaitez utiliser la méthode de **Balayage rapide** sous **Balayage de fréquence** pour rechercher des chaînes, sélectionnez **Automatique**. Le téléviseur utilisera l'une des fréquences réseau

prédéfinies (ou HC - homing channel) employées par la plupart des opérateurs de votre pays.

Si vous avez reçu une valeur de fréquence réseau spécifique pour rechercher des chaînes, sélectionnez **Manuel**.

Fréquence réseau

Si le **Mode fréquence réseau** est réglé sur **Manuel**, vous pouvez introduire ici la valeur de fréquence réseau que vous avez reçue de votre opérateur. Pour introduire la valeur, utilisez les touches numérotées.

Balayage de fréquence

Sélectionnez la méthode de recherche de chaînes. Vous pouvez sélectionner la méthode de **Balayage rapide** et utiliser les paramètres prédéfinis employés par la plupart des opérateurs de câble de votre pays.

Si cette méthode ne permet pas d'installer des chaînes ou si certaines chaînes sont manquantes, vous pouvez sélectionner la méthode de **Balayage complet**. Cette méthode prendra plus de temps pour la recherche et l'installation de chaînes.

Taille du pas en fréquence

Le téléviseur recherche des chaînes par pas de **8 MHz**.

Si cette méthode ne permet pas d'installer des chaînes ou si certaines chaînes sont manquantes, vous pouvez rechercher des chaînes par pas plus petits de **1 MHz**. L'utilisation de pas de 1 MHz prendra plus de temps pour la recherche et l'installation de chaînes.

Chaînes numériques

Si vous savez que votre opérateur n'offre pas de chaînes numériques, vous pouvez ignorer la recherche de chaînes numériques.

Chaînes analogiques

Si vous savez que votre opérateur n'offre pas de chaînes analogiques, vous pouvez ignorer la recherche de chaînes analogiques.

Libre / crypté

Si vous avez un abonnement et un module de contrôle d'accès (CAM) pour les services de TV payante, sélectionnez **Libre + crypté** . Si vous n'avez pas d'abonnement pour les chaînes ou services de TV payante, vous pouvez sélectionner **Chaînes gratuites uniquement**.

Pour plus d'informations, dans l'Aide, appuyez sur la touche de couleur **■ Mots-clés** et recherchez **CAM, module de contrôle d'accès**.

Qualité de réception

Vous pouvez vérifier la qualité et la puissance du signal d'une chaîne numérique. Si vous possédez votre propre antenne, vous pouvez la déplacer pour tester et améliorer la réception.

Pour vérifier la qualité de réception d'une chaîne numérique...

- 1 - Sélectionnez la chaîne.
- 2 - Appuyez sur **⚙️**, sélectionnez **Tous les paramètres** et appuyez sur **OK**.
- 3 - Sélectionnez **Chaînes > Installation antenne/câble** et appuyez sur **OK**. Saisissez votre code PIN si nécessaire.
- 4 - Sélectionnez **Numérique : Test de réception** , puis appuyez sur la touche **OK**.
- 5 - Sélectionnez **Rechercher** et appuyez sur **OK**. La fréquence numérique s'affiche pour cette chaîne.
- 6 - Sélectionnez **Rechercher** à nouveau, puis appuyez sur **OK** pour vérifier la qualité du signal de cette fréquence. Le résultat du test s'affiche à l'écran. Vous pouvez repositionner l'antenne ou vérifier les connexions pour tenter d'améliorer la réception.
- 7 - Vous pouvez également modifier vous-même la fréquence. Sélectionnez un à un les numéros de fréquence et utilisez les touches **▲** (haut) ou **▼** (bas) pour modifier les valeurs. Sélectionnez **Rechercher** et appuyez sur **OK** pour tester à nouveau la réception.
- 8 - Appuyez sur **◀** (gauche) à plusieurs reprises si nécessaire pour fermer le menu.

Installation manuelle

Les chaînes TV analogiques peuvent être installées une à une manuellement.

Pour installer des chaînes analogiques manuellement...

- 1 - Appuyez sur **⚙️**, sélectionnez **Tous les paramètres** et appuyez sur **OK**.
- 2 - Sélectionnez **Chaînes > Installation antenne/câble** et appuyez sur **OK**. Saisissez votre code PIN si nécessaire.

3 - Sélectionnez **Analogue : Installation manuelle** , puis appuyez sur **OK**.

• Système

Pour configurer le système du téléviseur, sélectionnez **Système**.

Sélectionnez le pays ou la région où se trouve le téléviseur et appuyez sur **OK**.

• Canal de recherche

Pour trouver une chaîne, sélectionnez **Rechercher une chaîne**, puis appuyez sur **OK**. Vous pouvez saisir vous-même une fréquence pour trouver une chaîne ou laisser à votre téléviseur le soin de trouver une chaîne. Appuyez sur **▶** (droite) pour sélectionner **Rechercher** et appuyez sur **OK** pour rechercher une chaîne automatiquement. La chaîne trouvée s'affiche à l'écran. Si la réception est mauvaise, réappuyez sur **Rechercher**. Pour enregistrer la chaîne trouvée, sélectionnez **Terminé** et appuyez sur **OK**.

• Store

Vous pouvez mémoriser la chaîne sur le numéro de chaîne en cours ou comme nouveau numéro de chaîne.

Sélectionnez **Mémoriser la chaîne actuelle** ou **Mémoriser comme nouvelle chaîne**, puis appuyez sur **OK**. Le nouveau numéro de chaîne s'affiche brièvement.

Vous pouvez répéter cette procédure jusqu'à ce que vous ayez installé toutes les chaînes TV analogiques disponibles.

24.2

Copie de la liste des chaînes

Introduction

La copie de la liste des chaînes est destinée aux revendeurs et aux experts.

La copie de la liste des chaînes vous permet de copier les chaînes installées sur un téléviseur vers un autre téléviseur Philips de la même gamme. La copie de cette liste vous évite une recherche fastidieuse des chaînes et permet une configuration prédéfinie de la liste des chaînes. Utilisez une clé USB d'1 Go minimum.

Conditions

- Les deux téléviseurs sont de la même année.
- Le type de matériel des deux téléviseurs est identique. Vérifiez le type de matériel sur la plaque signalétique à l'arrière du téléviseur. En général, il porte la mention suivante : Q... . . LA
- Les versions logicielles des deux téléviseurs sont compatibles.

Version du logiciel actuel

Pour vérifier la version actuelle du logiciel de votre téléviseur...

- 1 - Appuyez sur **⚙️**, sélectionnez **Tous les paramètres** et appuyez sur **OK**.
- 2 - Sélectionnez **Mettre à jour le logiciel**, puis appuyez sur **➤** (droite) pour accéder au menu.
- 3 - Sélectionnez **Info logiciel actuel**, puis appuyez sur **OK**.
- 4 - La version, les instructions d'installation et la date de création s'affichent. S'il est disponible, le numéro de série électronique Netflix s'affiche également.
- 5 - Appuyez sur **⬅** (gauche) à plusieurs reprises si nécessaire pour fermer le menu.

Copier une liste des chaînes

Pour copier une liste de chaînes...

- 1 - Allumez le téléviseur. Des chaînes doivent être installées sur ce téléviseur.
- 2 - Insérez une clé USB.
- 3 - Appuyez sur **⚙️**, sélectionnez **Tous les paramètres** et appuyez sur **OK**.
- 4 - Sélectionnez **Chaînes > Copie de la liste des chaînes**, puis appuyez sur **OK**.
- 5 - Sélectionnez **Copier vers USB**, puis appuyez sur **OK**. Il vous sera peut-être demandé de saisir le code PIN de verrouillage pour copier la liste des chaînes.
- 6 - Une fois la copie terminée, retirez la clé USB.
- 7 - Appuyez sur **⬅** (gauche) à plusieurs reprises si nécessaire pour fermer le menu.

Vous pouvez maintenant télécharger la liste des chaînes copiée sur un autre téléviseur Philips.

Version de la liste des chaînes

Pour vérifier la version actuelle de la liste des chaînes...

- 1 - Appuyez sur **⚙️**, sélectionnez **Tous les paramètres** et appuyez sur **OK**.
- 2 - Sélectionnez **Chaînes**, puis appuyez sur **➤** (droit) pour accéder au menu.
- 3 - Sélectionnez **Copie de la liste des chaînes** et sélectionnez **Version actuelle**, puis appuyez sur **OK**.
- 4 - Appuyez sur **⬅** (gauche) à plusieurs reprises si nécessaire pour fermer le menu.

Télécharger une liste des chaînes

Pour les téléviseurs non installés

Selon que le téléviseur a déjà été installé ou non, vous devez utiliser une méthode différente pour télécharger une liste de chaînes.

Sur un téléviseur qui n'est pas encore installé

- 1 - Branchez le cordon d'alimentation pour lancer l'installation, puis sélectionnez la langue et le pays. Vous pouvez ignorer la recherche des chaînes. Terminez l'installation.
- 2 - Insérez la clé USB contenant la liste des chaînes de l'autre téléviseur.
- 3 - Pour démarrer le téléchargement de la liste des chaînes, appuyez sur **⚙️**, sélectionnez **Tous les Paramètres**, puis appuyez sur **OK**.
- 4 - Sélectionnez **Chaînes > Copie de liste de chaînes > Copier vers le téléviseur**, puis appuyez sur **OK**. Saisissez votre code PIN si nécessaire.
- 5 - Le téléviseur vous indique que la liste des chaînes a été correctement copiée sur le téléviseur le cas échéant. Retirez la clé USB.

Pour les téléviseurs installés

Selon que le téléviseur a déjà été installé ou non, vous devez utiliser une méthode différente pour télécharger une liste de chaînes.

Sur un téléviseur déjà installé

- 1 - Vérifiez le réglage du pays du téléviseur. (Pour vérifier ce paramètre, voir le chapitre Réinstaller toutes les chaînes. Démarrez cette procédure, jusqu'aux paramètres de pays. Appuyez sur **⬅ BACK** pour annuler l'installation). Si le pays est correct, passez à l'étape 2. Si le pays n'est pas correct, vous devez procéder à une réinstallation. Consultez le chapitre Réinstaller toutes les chaînes et démarrez l'installation. Sélectionnez le pays approprié et ignorez la recherche des chaînes. Terminez l'installation. Passez ensuite à l'étape 2.
- 2 - Insérez la clé USB contenant la liste des chaînes de l'autre téléviseur.
- 3 - Pour démarrer le téléchargement de la liste des chaînes, appuyez sur **⚙️**, sélectionnez **Tous les Paramètres**, puis appuyez sur **OK**.
- 4 - Sélectionnez **Chaînes > Copie de la liste des chaînes > Copier vers le téléviseur**, puis appuyez sur **OK**. Saisissez votre code PIN si nécessaire.
- 5 - Le téléviseur vous indique que la liste des chaînes a été correctement copiée sur le téléviseur le cas échéant. Retirez la clé USB.

Logiciels

25.1

Mise à jour du logiciel

Mise à jour à partir d'Internet

Si le téléviseur est connecté à Internet, il est possible que vous receviez un message pour mettre à jour le logiciel du téléviseur. Une connexion Internet haut débit (large bande) est nécessaire. Si vous recevez ce message, nous vous recommandons de procéder à la mise à jour.

Lorsque le message est à l'écran, sélectionnez **Mise à jour** et suivez les instructions à l'écran.

Vous pouvez aussi rechercher les mises à jour du logiciel vous-même.

Lors de la mise à jour du logiciel, aucune image ne s'affiche et le téléviseur s'éteint et se rallume. Ceci peut se produire plusieurs fois. La mise à jour peut prendre quelques minutes. Attendez que l'image revienne. N'appuyez pas sur le bouton marche/arrêt **⏻** du téléviseur ou de la télécommande lors de la mise à jour du logiciel.

Pour rechercher une mise à jour du logiciel vous-même...

- 1 - Appuyez sur **⚙️**, sélectionnez **Tous les paramètres** et appuyez sur **OK**.
- 2 - Sélectionnez **Mise à jour du logiciel** > **Rechercher mises à jour** puis appuyez sur **OK**.
- 3 - Sélectionnez **Internet** et appuyez sur **OK**.
- 4 - Le téléviseur recherchera une mise à jour sur Internet.
- 5 - Si une mise à jour est disponible, vous pouvez mettre à jour le logiciel immédiatement.
- 6 - Une mise à jour du logiciel peut prendre plusieurs minutes. N'appuyez pas sur la touche **⏻** du téléviseur ou de la télécommande.
- 7 - Une fois la mise à jour réalisée, le téléviseur vous ramènera à la chaîne que vous regardiez.

Mise à jour à partir d'une clé USB

Il peut s'avérer nécessaire de mettre à jour le logiciel du téléviseur. Vous aurez besoin d'un ordinateur bénéficiant d'une connexion Internet haut débit ainsi que d'une clé USB pour télécharger le logiciel sur le téléviseur. Utilisez une clé USB dotée de 500 Mo d'espace libre. Veillez à désactiver la protection en écriture.

Pour mettre à jour le logiciel du téléviseur...

- 1 - Appuyez sur **⚙️**, sélectionnez **Tous les paramètres** et appuyez sur **OK**.
- 2 - Sélectionnez **Mise à jour du logiciel** > **Rechercher mises à jour** puis appuyez sur **OK**.
- 3 - Sélectionnez **USB** et appuyez sur **OK**.

Identification du téléviseur

- 1 - Insérez la clé USB dans l'un des ports USB du téléviseur.
- 2 - Sélectionnez **Enregistrer sur USB**, puis appuyez sur **OK**. Un fichier d'identification est enregistré sur la clé USB.

Téléchargement du logiciel

- 1 - Insérez la clé USB dans le téléviseur.
- 2 - Recherchez le fichier **update.htm** sur la clé USB, puis cliquez deux fois dessus.
- 3 - Cliquez sur **Envoyez l'ID**.
- 4 - Si un nouveau logiciel est disponible, téléchargez le fichier **.zip**.
- 5 - Une fois téléchargé, décompressez le fichier et copiez le fichier **autorun.upg** sur la clé USB. Ne placez pas ce fichier dans un dossier.

Mise à jour du logiciel du téléviseur

- 1 - Insérez à nouveau la clé USB dans le téléviseur. La mise à jour démarre automatiquement.
- 2 - Une mise à jour du logiciel peut prendre plusieurs minutes. N'appuyez pas sur la touche **⏻** du téléviseur ou de la télécommande. Ne retirez pas la clé USB.
- 3 - Une fois la mise à jour réalisée, le téléviseur vous ramènera à la chaîne que vous regardiez.

Si une coupure de courant a lieu lors de la mise à jour, ne débranchez pas la clé USB du téléviseur. La mise à jour reprendra une fois le courant rétabli.

Pour éviter les mises à jour accidentelles du logiciel du téléviseur, supprimez le fichier « **autorun.upg** » de la clé USB.

25.2

Version logiciel

Pour vérifier la version du logiciel actuel du téléviseur...

- 1 - Appuyez sur **⚙️**, sélectionnez **Tous les paramètres** et appuyez sur **OK**.
- 2 - Sélectionnez **Mise à jour du logiciel** > **Info logiciel actuel** puis appuyez sur **OK**.
- 3 - La version, les instructions d'installation et la date de création s'affichent. S'il est disponible, le numéro de série électronique Netflix s'affiche également.
- 4 - Appuyez sur **⬅️** (gauche) à plusieurs reprises si nécessaire pour fermer le menu.

Logiciel libre

Ce téléviseur contient un logiciel open source. TP Vision Europe B.V. s'engage par la présente à fournir, sur simple demande, une copie de l'intégralité du code source des packages de logiciels open source protégés par des droits d'auteur utilisés pour ce produit, dès lors que cela est requis par les licences correspondantes.

Cette offre est valable pendant trois ans maximum après l'achat du produit pour toute personne ayant reçu cette information.



Pour obtenir le code source, envoyez votre demande en anglais à l'adresse suivante... .

Intellectual Property Dept.
TP Vision Europe B.V.
Prins Bernhardplein 200
1097 JB Amsterdam
The Netherlands

Annonces

Vous pouvez recevoir une annonce au sujet de la disponibilité d'un nouveau logiciel du téléviseur au téléchargement, ou concernant d'autres problèmes logiciels.

Pour lire ces annonces...

- 1 - Appuyez sur , sélectionnez **Tous les paramètres** et appuyez sur **OK**.
- 2 - Sélectionnez **Mise à jour du logiciel** > **Annonces** et appuyez sur **OK**.
- 3 - Si une annonce est publiée, vous pouvez la consulter ou sélectionner l'une des annonces disponibles.
- 4 - Appuyez sur  (gauche) à plusieurs reprises si nécessaire pour fermer le menu.

Spécificités

26.1

Environnement

Classe énergétique européenne

La classe énergétique européenne vous précise la classe d'efficacité énergétique de ce produit. Plus la classe d'efficacité énergétique est verte, moins le produit consomme d'énergie.

Sur l'étiquette, vous trouverez la classe d'efficacité énergétique, la consommation moyenne de ce produit en cours d'utilisation, ainsi que sa consommation énergétique moyenne sur 1 an. Vous trouverez également les caractéristiques relatives à la consommation de ce produit sur le site Web de Philips de votre pays, à l'adresse : www.philips.com/TV.

Fiche produit

32PFx5500

- Classe de performance énergétique : A+
- Taille visible de l'écran : 80 cm/32 po
- Consommation électrique en mode marche (W) : 29 W
- Consommation d'énergie annuelle (kWh) * : 42 kWh

- Consommation en veille (W) ** : 0,50 W
- Résolution d'écran (Pixels) : 1920 x 1080p

40PFx5500

- Classe de performance énergétique : A+
- Taille visible de l'écran : 102 cm/40 po
- Consommation électrique en mode marche (W) : 38 W
- Consommation d'énergie annuelle (kWh) * : 55 kWh

- Consommation en veille (W) ** : 0,50 W
- Résolution d'écran (Pixels) : 1920 x 1080p

48PFx5500

- Classe de performance énergétique : A+
- Taille visible de l'écran : 121 cm / 48 po
- Consommation électrique en mode marche (W) : 48 W
- Consommation d'énergie annuelle (kWh) * : 70 kWh

- Consommation en veille (W) ** : 0,50 W
- Résolution d'écran (Pixels) : 1920 x 1080p

55PFx5500

- Classe de performance énergétique : A+
- Taille visible de l'écran : 139 cm / 55 po
- Consommation électrique en mode marche (W) : 63 W

- Consommation d'énergie annuelle (kWh) * : 91 kWh
- Consommation en veille (W) ** : 0,50 W
- Résolution d'écran (Pixels) : 1920 x 1080p

* Consommation d'énergie en kWh par an, basée sur la consommation électrique du téléviseur fonctionnant 4 heures par jour et 365 jours par an. La consommation d'énergie réelle dépend de la manière dont le téléviseur est utilisé.

** Lorsque le téléviseur est éteint avec la télécommande et qu'aucune fonction n'est active.

Fin de vie

Mise au rebut du produit et des piles usagées

Votre produit a été conçu et fabriqué à partir de matériaux et composants de haute qualité, recyclables et réutilisables.



Le symbole de la poubelle barrée sur un produit indique que ce dernier est conforme à la directive européenne 2012/19/UE.



Informez-vous auprès des instances locales sur le système de collecte des produits électriques et électroniques en fin de vie.

Veillez à respecter la réglementation en vigueur et ne mettez pas vos anciens produits au rebut avec vos déchets ménagers. La mise au rebut citoyenne de votre ancien produit permet de protéger l'environnement et la santé.

Cet appareil contient des piles relevant de la directive européenne 2006/66/CE, qui ne peuvent être jetées avec les ordures ménagères.



Informez-vous auprès des instances locales sur le système de collecte des piles car la mise au rebut citoyenne permet de protéger l'environnement et la santé.

Alimentation

Les caractéristiques du produit sont susceptibles d'être modifiées sans préavis. Pour plus de détails sur ce produit, reportez-vous à la page

www.philips.com/support.

Alimentation

- Secteur : CA 220-240 V +/-10 %
- Température ambiante : Entre 5°C et 35°C
- Fonctionnalités d'économie d'énergie : Mode Éco, suppression de l'image (pour la radio), programmation de l'arrêt automatique, menu des paramètres écologiques.

Pour des informations sur la consommation électrique, consultez le chapitre **Fiche produit**.

La puissance stipulée sur la plaque signalétique du produit correspond à la consommation électrique de ce produit dans des conditions normales d'utilisation (CEI 62087 Ed.2). La puissance maximale indiquée entre parenthèses se rapporte à la sécurité électrique (CEI 60065 Ed. 7,2).

Système d'exploitation

Système d'exploitation Android :

Android Lollipop 5.1

Réception

- Entrée d'antenne : 75 ohm coaxial (IEC75)
- Bandes de tuner : Hyperband, S-canal, UHF, VHF
- DVB : DVB-T (terrestre, antenne) COFDM 2K/8K, DVB-C (câble) QAM
- Lecture vidéo analogique : SECAM, PAL
- Lecture vidéo numérique : MPEG2 SD/HD (ISO/CEI 13818-2), MPEG4 SD/HD (ISO/CEI 14496-10)
- Lecture audio numérique (ISO/CEI 13818-3)

Type d'affichage

Diagonale de l'écran

- 32PFx5500 : 80 cm/32 po
- 40PFx5500 : 102 cm/40 po
- 48PFx5500 : 121 cm / 48 po
- 55PFx5500 : 139 cm / 55 po

Résolution d'affichage

- 1920 x 1080p

Résolution d'affichage :

Formats vidéo

Résolution - Fréquence de rafraîchissement

- 480i - 60 Hz
- 480p - 60 Hz
- 576i - 50 Hz
- 576p - 50 Hz
- 720p - 50 Hz, 60 Hz
- 1080i - 50 Hz, 60 Hz
- 1080p - 24 Hz, 25 Hz, 30 Hz

Formats informatiques

Résolutions (entre autres)

- 640 x 480p - 60 Hz
- 800 x 600p - 60 Hz
- 1 024 x 768p - 60 Hz
- 1280 x 768p - 60 Hz
- 1360 x 768p - 60 Hz
- 1 280 x 1 024p - 60 Hz
- 1600 x 1200p - 60 Hz
- 1 920 x 1 080p - 60 Hz

Dimensions et poids

32PFx5500

- sans support de téléviseur :
Largeur 726,5 mm - Hauteur 425,4 mm - Profondeur 63,6 mm - Poids ±5,15 kg
- avec support de téléviseur :
Largeur 726,5 mm - Hauteur 488 mm - Profondeur 179,2 mm - Poids ±6,35 kg

40PFx5500

- sans support de téléviseur :
Largeur 918 mm - Hauteur 531,5 mm - Profondeur 63,6 mm - Poids ±8,82 kg
- avec support de téléviseur :
Largeur 918 mm - Hauteur 594 mm - Profondeur 213,2 mm - Poids ±10,22 kg

48PFx5500

- sans support de téléviseur :
Largeur 1 081,8 mm - Hauteur 623,4 mm - Profondeur 77,8 mm - Poids ±12,4 kg
- avec support de téléviseur :
Largeur 1 081,8 mm - Hauteur 685,7 mm - Profondeur 249,4 mm - Poids ±13,9 kg

55PFx5500

- sans support de téléviseur :
Largeur 1 239,2 mm - Hauteur 726 mm - Profondeur 79,2 mm - Poids ±15,1 kg
- avec support de téléviseur :
Largeur 1 239,2 mm - Hauteur 770,4 mm - Profondeur 265,6 mm - Poids ±17,5 kg

Connectivité

Téléviseur (côté)

- 3 entrées HDMI – ARC
- 4 entrées HDMI – MHL – ARC
- USB 2 – USB 3.0 (bleu)
- USB 3 – USB 2.0
- Logement à interface commune 1x : Ic+/CAM
- Casques – Mini-jack stéréo 3,5 mm

Téléviseur (arrière)

- Entrée audio (DVI-HDMI) – Mini-jack stéréo 3,5 mm
- Péritel : Audio G/D, Entrée CVBS, RVB
- YUV : Y Pb Pr, Audio G/D

Téléviseur (bas)

- 1 entrée HDMI – ARC
- 2 entrées HDMI – ARC
- USB 1 – USB 2.0
- Sortie audio – Optique Toslink
- Réseau LAN – RJ45
- Antenne (75Ω)

Son

- 3D wOOx
- HD stéréo
- Puissance de sortie (RMS) : 20 W
- Dolby® Digital Plus
- DTS Premium Sound™

Multimédia

Connexions

- USB 2.0
- Ethernet LAN RJ-45
- Wi-Fi 802 11a/b/g/n/ac (intégré)
- BT2.1 avec EDR et BT4.0 avec BLE

Systèmes de fichiers USB pris en charge

- FAT 16, FAT 32, NTFS

Serveurs multimédias, pris en charge

- Conteneurs : 3GP, AVCHD, AVI, MPEG-PS, MPEG-TS, MPEG-4, Matroska (MKV), Quicktime (MOV, M4V, M4A), Windows Media (ASF/WMV/WMA)
- Codecs vidéo : MPEG-1, MPEG-2, MPEG-4 Part 2, MPEG-4 Part 10 AVC (H264), H.265 (HEVC), VC-1, WMV9
- Codecs audio : AAC, HE-AAC (v1/v2), AMR-NB, Dolby Digital, Dolby Digital Plus, DTS Premium Sound™, MPEG-1/2/2.5 Layer I/II/III (inclut MP3), WMA (v2 à v9.2), WMA Pro (v9/v10)
- Sous-titres :
 - Formats : SAMI, SubRip (SRT), SubViewer (SUB), MicroDVD (TXT), mplayer2 (TXT), Tmplayer (TXT)

- Codages de caractères : UTF-8, Europe centrale et Europe de l'Est (Windows-1250), cyrillique (Windows-1251), grec (Windows-1253), turc (Windows-1254), Europe de l'Ouest (Windows-1252)
- Codecs d'image : JPEG, JPS, MPO
- Limites :
 - Le débit binaire total maximum pris en charge pour un fichier multimédia est limité à 30 Mbit/s.
 - Le débit binaire vidéo maximum pris en charge pour un fichier multimédia est limité à 20 Mbit/s.
 - MPEG-4 AVC (H.264) est pris en charge jusqu'en mode High Profile @ L5.1.
 - H 265 (HEVC) est pris en charge pour le fichier Main Profile (profil principal) / Profil principal 10 jusqu'au niveau 5.1
 - VC-1 est pris en charge jusqu'en mode Advanced Profile @ L3.

Certifié Wi-Fi

Ce téléviseur prend en charge les appareils certifiés Miracast.

Logiciels de serveur multimédia (DMS) pris en charge

- Vous pouvez utiliser tout logiciel de serveur multimédia certifié DLNA V1.5 (classe DMS).
- Vous pouvez utiliser l'application Philips TV Remote (iOS et Android) sur vos appareils mobiles.

Les performances peuvent varier, selon les capacités de l'appareil mobile et des logiciels utilisés.

Norme ESD

Cet appareil est conforme aux critères de performances B de la norme ESD. Si l'appareil ne repasse pas en mode de partage de fichiers suite à une décharge électrostatique, l'utilisateur devra intervenir.

Aide et assistance

27.1

Enregistrer votre téléviseur

Inscrivez votre téléviseur en ligne pour bénéficier de nombreux avantages : assistance complète (y compris des téléchargements), accès privilégié aux informations sur les nouveaux produits, remises et offres exclusives, possibilité de gagner des prix et même de participer à des enquêtes spéciales concernant nos prochaines nouveautés.



Rendez-vous sur le site www.philips.com/welcome

27.2

Utiliser l'aide

Ce téléviseur offre une aide à l'écran .

Ouverture de l'aide

Appuyez sur la touche  (bleue) pour ouvrir l'aide immédiatement. L'aide s'ouvre sur le chapitre le plus pertinent par rapport à l'action en cours ou à la sélection réalisée sur le téléviseur. Pour rechercher des sujets dans l'ordre alphabétique, appuyez sur la touche de couleur  **Mots-clés**.

Pour consulter l'aide comme un livre, sélectionnez **Livre**.

Vous pouvez également ouvrir  **Aide** dans le menu Accueil ou le menu TV.

Avant d'exécuter les instructions de l'aide, fermez celle-ci.

Pour quitter l'aide, appuyez sur la touche de couleur  **Fermer**.

Pour certaines options, comme le télétexte, les touches de couleur ont des fonctions spécifiques et ne permettent pas d'ouvrir l'aide.

Aide du téléviseur sur votre tablette, smartphone ou ordinateur

Pour exécuter de longues séquences d'instructions plus facilement, vous pouvez télécharger l'aide du téléviseur au format PDF et la consulter sur votre smartphone, votre tablette ou votre ordinateur. Vous pouvez aussi imprimer la page d'aide dont vous avez besoin depuis votre ordinateur.

Pour télécharger l'aide (mode d'emploi), rendez-vous sur le site Web www.philips.com/support

MTK_v52_20170329

Dépannage

Activation et télécommande

Le téléviseur ne s'allume pas.

- Débranchez le câble d'alimentation de la prise secteur. Attendez une minute, puis rebranchez-le.
- Vérifiez si le câble d'alimentation est branché correctement.

Grincement au démarrage ou à l'extinction

Lorsque vous allumez le téléviseur, que vous l'éteignez ou que vous le mettez en veille, vous entendez un grincement provenant du châssis du téléviseur. Ce bruit est dû à l'expansion et à la contraction normales du téléviseur lorsqu'il chauffe ou refroidit. Ce phénomène n'affecte pas ses performances.

Le téléviseur ne répond pas à la télécommande

Le téléviseur démarre lentement. Durant ce laps de temps, l'appareil ne répond pas à la télécommande ou aux commandes du téléviseur. Ce phénomène est normal.

Si le téléviseur continue de ne pas répondre à la télécommande, vous pouvez vérifier si la télécommande fonctionne au moyen d'un téléphone portable avec appareil photo. Réglez le téléphone en mode appareil photo et dirigez la télécommande vers l'objectif de l'appareil photo. Si vous appuyez sur une touche de la télécommande et remarquez un scintillement LED infrarouge sur l'appareil photo, cela signifie que la télécommande fonctionne. Le téléviseur doit alors être vérifié.

Si vous ne remarquez aucun scintillement, la télécommande est peut-être cassée ou ses piles ne sont peut-être pas suffisamment chargées. Cette méthode de vérification de la télécommande n'est pas possible avec des télécommandes couplées sans fil au téléviseur.

Le téléviseur repasse en mode veille après avoir affiché l'écran de démarrage Philips

Lorsque le téléviseur est en veille, un écran de démarrage Philips s'affiche, puis le téléviseur repasse en mode veille. Ce phénomène est normal. Si le téléviseur est débranché, puis rebranché sur l'alimentation, l'écran de démarrage s'affiche lors du démarrage suivant. Pour réactiver le téléviseur à partir du mode veille, appuyez sur la touche  de la télécommande ou du téléviseur.

Le voyant de veille clignote en permanence

Débranchez le câble d'alimentation de la prise secteur. Attendez 5 minutes avant de rebrancher le câble d'alimentation. Si le clignotement reprend, contactez le Service Consommateurs Philips en charge des téléviseurs.

Chaînes

Aucune chaîne numérique n'a été trouvée lors de l'installation

Consultez les spécifications techniques pour vérifier si le téléviseur est compatible avec les normes DVB-T et DVB-C dans votre pays.

Vérifiez si tous les câbles sont connectés correctement et si le réseau adéquat est sélectionné.

Des chaînes installées précédemment n'apparaissent pas dans la liste des chaînes

Vérifiez que vous avez sélectionné la liste des chaînes appropriée.

Image

Aucune image/image déformée

- Vérifiez si l'antenne est connectée correctement au téléviseur.
- Vérifiez si le périphérique adéquat est sélectionné comme source d'affichage.
- Vérifiez si le périphérique ou la source externe est connecté correctement.

Présence de son, mais absence d'image

- Vérifiez si les réglages de l'image sont définis correctement.

Mauvaise qualité de la réception d'antenne

- Vérifiez si l'antenne est connectée correctement au téléviseur.
- Les haut-parleurs, les périphériques audio non reliés à la terre, les lampes au néon, les bâtiments élevés et d'autres objets de grandes dimensions peuvent avoir une incidence sur la qualité de la réception. Dans la mesure du possible, essayez d'améliorer la qualité de réception en modifiant l'orientation de l'antenne ou en éloignant les périphériques du téléviseur.
- Si la mauvaise réception ne concerne qu'une seule chaîne, affinez le réglage de cette chaîne.

Image de mauvaise qualité issue d'un périphérique

- Vérifiez si le périphérique est connecté correctement.
- Vérifiez si les réglages de l'image sont définis correctement.

Les paramètres d'image changent au bout d'un moment

Vérifiez si l'option **Lieu** est réglée sur **Maison** . Vous pouvez modifier et enregistrer des paramètres dans ce mode.

Une bannière commerciale apparaît

Vérifiez si l'option **Lieu** est réglée sur **Maison** .

L'image n'est pas adaptée à l'écran

Utilisez un autre format d'image.

Le format d'image change en fonction des chaînes

Sélectionnez un format d'image autre que « Auto ».

La position de l'image est incorrecte

Il est possible que des signaux d'image provenant de certains périphériques ne s'adaptent pas correctement à l'écran. Vérifiez la sortie des signaux du périphérique connecté.

L'image diffusée par l'ordinateur n'est pas stable

Vérifiez si l'ordinateur utilise la résolution et la fréquence de rafraîchissement prises en charge.

Son

Absence de son ou son de mauvaise qualité

Si aucun signal audio n'est détecté, le téléviseur désactive automatiquement la sortie audio. Cela n'est pas le signe d'un dysfonctionnement.

- Vérifiez si les réglages du son sont correctement définis.
- Vérifiez si tous les câbles sont connectés correctement.
- Vérifiez si le volume n'est pas réglé sur Muet ni défini sur zéro.
- Vérifiez si la sortie audio du téléviseur est connectée à l'entrée audio du système Home Cinéma. Le son doit être diffusé à partir des haut-parleurs HTS.
- Il est possible que certains périphériques nécessitent l'activation manuelle de la sortie audio HDMI. Si la sortie audio HDMI est déjà activée, mais qu'aucun signal audio n'est diffusé, essayez de définir le format audio numérique du périphérique sur PCM (Pulse Code Modulation). Reportez-vous à la documentation fournie avec le périphérique pour prendre connaissance des instructions.

HDMI et USB

HDMI

- La prise en charge HDCP (High-bandwidth Digital Content Protection) peut allonger le délai d'affichage du contenu d'un périphérique HDMI sur le téléviseur.
- Si le téléviseur ne reconnaît pas le périphérique HDMI et que l'écran n'affiche aucune image, essayez de faire basculer la source d'un périphérique à un autre, avant de revenir au périphérique HDMI.
- Si le son est parfois déformé, vérifiez si les réglages de sortie du périphérique HDMI sont corrects.
- Si vous utilisez un adaptateur HDMI vers DVI ou un câble HDMI vers DVI, veillez à connecter un câble audio supplémentaire à la prise AUDIO IN (prise mini-jack uniquement).

HDMI EasyLink ne fonctionne pas

- Vérifiez si vos périphériques HDMI sont compatibles HDMI-CEC. Les fonctionnalités EasyLink ne sont opérationnelles qu'avec des périphériques compatibles HDMI-CEC.

Aucune icône de volume ne s'affiche

- Lorsqu'un périphérique audio HDMI-CEC est connecté et que vous utilisez la télécommande du téléviseur pour ajuster le volume du périphérique, ceci est normal.

Les photos, vidéos et musiques d'un périphérique

USB ne s'affichent pas

- Vérifiez si le périphérique de stockage USB est défini de façon à être compatible avec la classe Périphérique de stockage de masse comme indiqué dans la documentation du périphérique.
- Vérifiez si le périphérique de stockage USB est compatible avec le téléviseur.
- Vérifiez si les formats de fichier audio et image sont pris en charge par le téléviseur.

Lecture instable de fichiers USB

- Il est possible que les performances de transfert du périphérique de stockage USB limitent le taux de transfert de données vers le téléviseur, ce qui peut être à l'origine d'une mauvaise qualité de lecture.

Wi-Fi, Internet et Bluetooth

Réseau Wi-Fi introuvable ou perturbé

- Les fours à micro-ondes, les téléphones DECT ou autres appareils Wi-Fi 802.11b/g/n à proximité peuvent perturber le réseau sans fil.
- Assurez-vous que les pare-feux de votre réseau autorisent l'accès à la connexion sans fil du téléviseur.
- Si le réseau sans fil ne fonctionne pas correctement dans votre maison, essayez l'installation câblée du réseau.

Internet ne fonctionne pas

- Si la connexion au routeur fonctionne, vérifiez la connexion du routeur à Internet.

Le PC et la connexion Internet sont lents

- Recherchez la portée du routeur en intérieur, son débit et d'autres éléments affectant la qualité du signal dans le mode d'emploi de votre routeur sans fil.
- Une connexion Internet haut débit (large bande) est nécessaire pour le routeur.

DHCP

- Si la connexion échoue, vous pouvez vérifier le paramètre DHCP du routeur. Ce paramètre doit être réglé sur Marche.

Connexion Bluetooth perdue

- Positionnez l'enceinte sans fil dans un rayon de 5 mètres de l'écran du téléviseur.
- Les endroits enregistrant une forte quantité d'activités sans fil (appartements avec beaucoup de routeurs sans fil) peuvent entraver la connexion sans fil. Si possible, conservez le routeur et l'enceinte sans fil à proximité du téléviseur.





Synchronisation audio et vidéo Bluetooth

- Avant d'acheter une enceinte Bluetooth sans fil, informez-vous sur la qualité de la synchronisation audio et vidéo, souvent appelée « lip sync ». Les périphériques Bluetooth ne fonctionnent pas tous correctement. Demandez conseil à votre vendeur.

Langue de menu incorrecte

Langue de menu incorrecte

Sélectionnez de nouveau votre langue.

- 1 - Appuyez sur  (la touche ronde au-dessus de la touche OK).
- 2 - Sélectionnez l'icône  (Paramètres) et appuyez sur OK.
- 3 - Appuyez cinq fois sur la touche  (bas).
- 4 - Appuyez trois fois sur la touche  (droite), sélectionnez votre langue et cliquez sur OK.
- 5 - Appuyez sur  BACK pour fermer le menu.

27.4

Aide en ligne

Pour résoudre tout problème relatif à un téléviseur Philips, vous pouvez consulter notre assistance en ligne. Vous pourrez sélectionner votre langue et indiquer le numéro de référence du modèle.

Rendez-vous sur le site Web www.philips.com/support.

Sur le site d'assistance, vous trouverez le numéro de téléphone de nos services dans votre pays, ainsi que les réponses aux questions les plus fréquemment posées (FAQ). Dans certains pays, vous pouvez discuter par messagerie instantanée avec l'un de nos collaborateurs et poser votre question directement ou l'envoyer par e-mail.

Vous pouvez télécharger le nouveau logiciel du téléviseur ou le manuel pour le lire sur votre ordinateur.

27.5

Assistance et réparation

Si vous avez besoin d'une assistance ou d'une réparation, vous pouvez appeler le Service Consommateurs de votre pays. Nos ingénieurs se chargeront des réparations, si nécessaire.

Recherchez le numéro de téléphone dans les documents imprimés fournis avec le téléviseur. Vous pouvez également consulter notre site Web www.philips.com/support et sélectionner votre pays, si nécessaire.

Application d'assistance

Vous pouvez également rechercher l'application d'Assistance dans la ligne Applications du menu Accueil.

Ouvrez cette application pour trouver le numéro de téléphone pour nous contacter.

Numéro de modèle et numéro de série du téléviseur

Il est possible que l'on vous demande d'indiquer le numéro de référence du modèle et le numéro de série de votre téléviseur. Vous les trouverez sur l'étiquette de l'emballage ou sur l'étiquette située au dos ou en dessous du téléviseur.

Avertissement

N'essayez pas de réparer le téléviseur vous-même. Vous pourriez vous blesser grièvement, causer des dommages irréparables ou entraîner l'annulation de la garantie de votre téléviseur.

Sécurité et entretien

28.1

Sécurité

Important

Assurez-vous d'avoir bien lu et compris toutes les instructions de sécurité avant d'utiliser le téléviseur. Si l'appareil est endommagé suite au non-respect des instructions, la garantie ne s'applique pas.

Risque d'électrocution ou d'incendie

- N'exposez jamais le téléviseur à la pluie ni à l'eau. Ne placez jamais de récipients contenant du liquide, tels que des vases, à proximité du téléviseur. En cas de renversement de liquide sur ou dans le téléviseur, débranchez immédiatement l'appareil. Contactez le Service Consommateurs Philips en charge des téléviseurs afin de faire vérifier le téléviseur avant son utilisation.
- N'exposez jamais le téléviseur, la télécommande ou les piles à une chaleur excessive. Ne placez jamais le téléviseur, la télécommande ou les piles près d'une bougie allumée, de flammes ou d'une autre source de chaleur, y compris les rayons directs du soleil.
- N'insérez jamais d'objet dans les orifices de ventilation ou dans un autre orifice du téléviseur.
- Ne placez jamais d'objets lourds sur le cordon d'alimentation.
- N'exercez pas de force excessive sur les fiches électriques. Des fiches électriques mal insérées peuvent provoquer la formation d'un arc électrique ou un incendie. Lorsque vous faites pivoter l'écran du téléviseur, veillez à ce que le cordon d'alimentation ne se tende pas.
- Pour débrancher le téléviseur de l'alimentation secteur, il faut débrancher la fiche électrique du téléviseur. Lorsque vous le débranchez, tirez toujours sur la fiche électrique, et non sur le cordon. Assurez-vous de disposer à tout moment d'un accès dégagé à la fiche électrique, au cordon d'alimentation et à la prise secteur.

Risque de blessures ou d'endommagement du téléviseur

- Deux personnes sont nécessaires pour soulever et porter un téléviseur pesant plus de 25 kg.
- Si vous montez le téléviseur sur un support, utilisez exclusivement le support fourni. Fixez fermement le pied au téléviseur.

Placez le téléviseur sur une surface plane et stable, capable de supporter le poids du téléviseur et celui du support.

- En cas de montage mural, veillez à ce que celui-ci soit suffisamment solide pour supporter le poids du téléviseur. TP Vision ne peut en aucun cas être tenu responsable d'un montage mural incorrect à l'origine d'un accident, de blessures ou de dégâts matériels.
- Certains composants sont fabriqués en verre. Veillez à les manipuler avec précaution pour éviter toute blessure ou tout dommage.

Risque d'endommagement du téléviseur !

Avant de brancher le téléviseur sur la prise secteur, assurez-vous que la tension électrique correspond à la valeur figurant à l'arrière du téléviseur. Ne branchez jamais le téléviseur sur la prise secteur en cas de différence de tensions.

Risque de blessures pour les enfants

Suivez ces instructions pour éviter que le téléviseur ne se renverse et ne blesse les enfants :

- Ne placez jamais le téléviseur sur une surface recouverte par un tissu ou un autre matériel pouvant être tiré.
- Assurez-vous qu'aucune partie du téléviseur ne dépasse de la surface sur laquelle il est posé.
- Ne placez jamais le téléviseur sur un grand meuble (comme une bibliothèque) sans fixer à la fois le meuble et le téléviseur au mur ou à un support adéquat.
- Mettez les enfants en garde contre le danger de grimper sur un meuble pour atteindre le téléviseur.

Risque d'ingestion des piles !

La télécommande peut contenir des piles de la taille d'une pièce de monnaie pouvant être facilement avalées par des enfants en bas âge. Tenez ces piles toujours hors de portée des enfants.

Risque de surchauffe

N'installez jamais le téléviseur dans un espace confiné. Laissez toujours un espace d'au moins 10 cm autour du téléviseur pour assurer une bonne ventilation. Veillez à ce que les fentes de ventilation du téléviseur ne soient jamais obstruées par des rideaux ou d'autres objets.

Orages

Débranchez le téléviseur de la prise secteur et de l'antenne avant un orage.
Par temps orageux, évitez de toucher le téléviseur, le cordon d'alimentation ou le câble d'antenne.

inévitables, réduisez le contraste et la luminosité de l'écran pour éviter de l'endommager.

Risque de dommages auditifs

Évitez d'utiliser des écouteurs ou des casques à volume élevé ou de façon prolongée.

Basses températures

Si le téléviseur est exposé lors du transport à des températures inférieures à 5 °C, déballez-le et attendez qu'il atteigne la température ambiante de la pièce avant de le brancher.

Humidité

Il peut arriver, en de rares occasions, que des gouttelettes de condensation se forment sur la surface intérieure de l'écran du téléviseur (sur certains modèles) selon la température et l'humidité. Pour empêcher ce phénomène, n'exposez pas l'appareil à la lumière directe du soleil, à toute source de chaleur ou à l'humidité. Si des gouttelettes de condensation apparaissent, elles disparaîtront après quelques heures d'utilisation du téléviseur.
L'humidité issue de la condensation n'endommage pas le téléviseur, pas plus qu'elle n'entraîne son dysfonctionnement.

28.2

Entretien de l'écran

- Évitez de toucher, pousser, frotter et cogner l'écran avec quelque objet que ce soit.
- Débranchez le téléviseur avant de procéder au nettoyage.
- Nettoyez le téléviseur et son cadre avec un chiffon doux et humide, et essuyez délicatement. Évitez de toucher les LED Ambilight situées à l'arrière du téléviseur. N'utilisez jamais de substances telles que de l'alcool, des produits chimiques ou des produits d'entretien ménager sur le téléviseur.
- Pour éviter toute déformation et décoloration, essuyez les gouttes d'eau le plus vite possible.
- Évitez autant que possible les images statiques. Les images statiques sont des images affichées à l'écran pendant une période prolongée. Les menus à l'écran, les bandes noires, l'affichage de l'heure, etc. créent des images statiques. Si ces dernières sont

Conditions d'utilisation

29.1

Conditions d'utilisation - Téléviseur

2015 © TP Vision Europe B.V. Tous droits réservés.

Ce produit a été mis sur le marché par TP Vision Europe B.V. ou une de ses filiales, ci-après dénommé TP Vision, qui est le fabricant du produit. TP Vision est le garant du téléviseur qui accompagne cette brochure. Philips et l'emblème du bouclier Philips sont des marques déposées de Koninklijke Philips N.V.

Ces spécifications sont susceptibles d'être modifiées sans avis préalable. Les marques commerciales sont la propriété de Koninklijke Philips N.V ou de leurs détenteurs respectifs. TP Vision se réserve le droit de modifier les produits à tout moment, mais n'est pas contraint de modifier les offres précédentes en conséquence.

La documentation écrite fournie avec le téléviseur et le manuel stocké dans la mémoire de celui-ci ou disponible en téléchargement sur le site Web de Philips www.philips.com/support sont jugés conformes à l'usage auquel le système est destiné.

Le contenu de ce manuel est jugé conforme à l'usage auquel ce système est destiné. Si l'appareil ou les modules et procédures correspondants sont utilisés à d'autres fins que celles spécifiées dans le présent manuel, vous devez obtenir la confirmation de leur validité et de leur adéquation. TP Vision garantit que le matériel lui-même n'enfreint aucun brevet déposé aux États-Unis. Aucune garantie supplémentaire expresse ou tacite n'est formulée. TP Vision décline toute responsabilité quant aux éventuelles erreurs figurant dans ce document et aux problèmes qui en découlent. Les erreurs signalées à Philips seront corrigées et publiées sur le site Web d'assistance Philips dès que possible.

Conditions de garantie : risque de blessure, dommages au téléviseur ou annulation de la garantie !

Ne tentez en aucun cas de réparer le téléviseur vous-même. Utilisez le téléviseur et les accessoires uniquement de la manière prévue par le fabricant. Le message d'avertissement imprimé à l'arrière du téléviseur signale un risque d'électrocution. Ne retirez en aucun cas le capot du téléviseur. Confiez toujours l'entretien et les réparations au Service

consommateurs Philips. Recherchez le numéro de téléphone dans les documents imprimés fournis avec le téléviseur. Vous pouvez également consulter notre site Web www.philips.com/support et sélectionner votre pays, si nécessaire. Toute opération expressément interdite dans le présent manuel, ainsi que tout réglage ou toute procédure d'assemblage non recommandés ou non autorisés par ce manuel, entraînera l'annulation de la garantie.

Caractéristiques des pixels

Ce produit LCD/LED contient un grand nombre de pixels chromatiques. Bien que le taux de pixels effectifs soit de 99,999 % ou plus, il se peut que des points noirs ou des points de lumière (rouges, verts ou bleus) apparaissent de façon permanente à l'écran. Il s'agit d'une propriété structurelle de l'affichage (parmi les normes industrielles standard) et non d'un dysfonctionnement.

Conformité CE

Ce produit est conforme aux principales exigences et aux autres dispositions pertinentes des directives 2006/95/CE (basse tension), 2004/108/CE (compatibilité électromagnétique) et 2011/65/UE (ROHS).

Conformité aux normes EMF



TP Vision fabrique et commercialise de nombreux produits destinés au grand public. Comme tout appareil électronique, ces produits peuvent émettre et recevoir des signaux électromagnétiques. L'un des principes fondamentaux adoptés par la société TP Vision consiste à prendre toutes les mesures qui s'imposent en matière de sécurité et de santé, conformément aux dispositions légales en cours, pour respecter les normes sur les champs électriques, magnétiques et électromagnétiques en vigueur au moment de la fabrication de ses produits.

TP Vision s'engage à développer, produire et commercialiser des produits n'ayant aucun effet indésirable sur la santé. TP Vision confirme que ses produits, s'ils sont manipulés correctement et conformément à l'usage prévu, répondent aux règles de sécurité établies sur la base des connaissances scientifiques actuelles. TP Vision participe activement au développement des normes internationales relatives à la sécurité et aux champs électromagnétiques (EMF). Cet engagement permet à la société d'anticiper les évolutions ultérieures en matière de normalisation afin de les intégrer en avant-première dans ses produits.

Conditions d'utilisation - Smart TV

Vous pouvez consulter les conditions d'utilisation, la politique de confidentialité et modifier les paramètres de confidentialité de votre Smart TV.

Pour ouvrir la page des conditions d'utilisation de Smart TV...

- 1 - Appuyez sur  HOME pour ouvrir le menu Accueil.
- 2 - Sélectionnez  Applications pour ouvrir des applications.
- 3 - Sélectionnez Support.

Conditions d'utilisation : galerie d'applications Philips

Dans l'Aide, appuyez sur la touche de couleur  Mots-clés et recherchez Conditions d'utilisation, galerie d'applications pour plus d'informations.

Droits d'auteur

MHL

MHL, Mobile High-Definition Link et le logo MHL sont des marques commerciales ou déposées de MHL, LLC.



HDMI



HDMI®

HDMI, HDMI High-Definition Multimedia Interface et le logo HDMI sont des marques commerciales ou des marques déposées de HDMI Licensing LLC aux États-Unis et dans d'autres pays.

Dolby Digital Plus



Dolby®

Fabriqué sous licence de Dolby Laboratories. Dolby et le symbole double-D sont des marques commerciales de Dolby Laboratories.

DTS Premium Sound™



DTS Premium Sound™

Pour les brevets DTS, consultez <http://patents.dts.com>. Fabriqué sous licence DTS Licensing Limited. DTS, le symbole ainsi que DTS et le symbole sont des marques déposées, et DTS 2.0 canaux est une marque commerciale de DTS, Inc. © DTS, Inc. Tous droits réservés.

Microsoft



Windows Media

Windows Media est une marque déposée ou une marque commerciale de Microsoft Corporation aux États-Unis et/ou dans d'autres pays.

Microsoft PlayReady

Les fournisseurs de contenu utilisent la technologie Microsoft PlayReady™ pour protéger leur propriété intellectuelle, ainsi que le contenu soumis à des droits d'auteur.

Cet appareil utilise la technologie PlayReady pour accéder au contenu PlayReady et/ou WMDRM protégé. Si l'appareil ne peut appliquer correctement les restrictions sur l'utilisation de contenus, les propriétaires de contenus peuvent exiger de Microsoft qu'elle empêche l'appareil d'utiliser des contenus PlayReady protégés, sans pour autant empêcher l'utilisation de contenus non protégés ou de contenus protégés par d'autres technologies d'accès au contenu. Les propriétaires de contenus peuvent exiger que vous mettiez à niveau PlayReady pour accéder à leurs contenus. Si vous refusez une mise à niveau, vous ne pourrez pas accéder aux contenus nécessitant la mise à niveau.

Wi-Fi Alliance



Wi-Fi®, le logo Wi-Fi CERTIFIED et le logo Wi-Fi sont des marques déposées de la Wi-Fi Alliance.

Kensington

(le cas échéant)



Kensington et Micro Saver sont des marques déposées d'ACCO World Corporation aux États-Unis. Ces marques sont également déposées ou font actuellement l'objet de demandes de dépôt en attente dans d'autres pays.

Autres marques commerciales

Toutes les autres marques, déposées ou non, citées dans le présent manuel appartiennent à leurs détenteurs respectifs.

Index

A

Accès universel 78
Accès universel, option Haut-parleurs/Casques 79
Accès universel, option Personnes malentendantes 79
Aigus 70
Ajust. automatique du volume 70
Annonces 88
Antenne, Installation manuelle 85
Appareil photo, connexion 24
Applications 51
Assistance en ligne 94
Assistance, en ligne 94

É

Écolabel européen 89

B

Balayage de fréquence 84
Basses 70
Bluetooth 20
Bluetooth, Couplage 20
Bluetooth, Périphériques 20
Bluetooth, Sélection d'un périphérique 20
Bluetooth, Suppression d'un périphérique 20
Boutons du téléviseur 26

C

CAM, Module de contrôle d'accès 16
Caméscope, connexion 24
Casque, connexion 21
Câble, Installation manuelle 85
Chaîne 31
Chaîne, guide TV 39
Chaîne, Installation antenne 83
Chaîne, Installation câble 83
Chaîne, limite d'âge 33
Chaîne, Mise à jour automatique des chaînes 83
Chaîne, Mise à jour manuelle des chaînes 83
Chaîne, Options 33
Chaîne, Réinstaller 83
Chaîne, sélectionner une chaîne 32
Chaînes, regarder deux chaînes 64
CI+ 16
Clavier USB 23
Clavier USB, connexion 23
Clé USB, connexion 24
Clear Sound 70
Code parental 33
Commentaire audio 79
Conditions d'utilisation 98
Conditions d'utilisation, Galerie d'applications 12
Connexion à l'alimentation 6
Connexion de l'antenne 7
Connexion péritel, conseils 15
Connexion YPbPr, conseils 15
Consignes de sécurité 96
Console de jeux, connexion 21
Contacter Philips 94
Contraste 65
Contraste rétroéclairage 65
Contraste, Contraste dynamique 67
Contraste, Contraste vidéo 67

Contraste, gamma 67
Contraste, Mode de contraste 67
Contraste, Perfect Contrast 67
Copie de la liste des chaînes 85
Copie de la liste des chaînes, copier 86
Copie de la liste des chaînes, téléchargement 86
Copie de la liste des chaînes, version actuelle 86
Couleur 65
Couleur, couleurs renforcées 66
Couleur, température de couleur 66
Couleur, température de couleur personnalisée 66

D

Décalage de la sortie audio 18
Description audio 79
Disque dur USB, espace disque 22
Disque dur USB, Installation 22
DMR, Digital Media Renderer 10
DVB (Digital Video Broadcasting, diffusion vidéo numérique) 84

E

EasyLink 14
EasyLink, activation/désactivation 14
EasyLink, Télécommande 14
Effacer les connexions Miracast 10
Effacer mémoire Internet 11
Enceintes sans fil, à propos 72
Enceintes sans fil, sélection 72
Enceintes, sans fil 72
Enregistrement 41
Enregistrement, données guide TV 39
Enregistrez votre produit 92
Entretien de l'écran 97
Extinction automatique 26

F

Fiche produit 89
Fichiers multimédias, à parti d'un service de stockage sur le cloud 58
Fichiers multimédias, à partir d'un lecteur USB 58
Fichiers multimédias, à partir d'un ordinateur ou d'un NAS 58
Fin de vie 89
Format sortie audio 18
Fréquence réseau 84

G

Gamma 67
Google Play Store 52
Guide de connectivité 13
Guide TV 39
Guide TV, Rappel 40
Guide TV, données et informations 39

H

Haut-parleurs TV 71
HbbTV 38
HDMI MHL 13
HDMI, ARC 13
HDMI, prise DVI 15
Home Cinéma, son. 71

I

Image, Contraste rétroéclairage 65
Image, Couleur 65
Image, format d'image 68
Image, format d'image, avancé 68
Image, format d'image, standard 68
Image, Netteté 66
Image, paramétrage rapide 69
Incredible Surround 70
Installation du réseau 8
Installation TV 84

I

iTV 38

J

Jeu ou ordinateur 50
Jeu ou ordinateur, réglage 66

L

Langue audio 34
Langue audio, Primaire 34
Langue audio, Secondaire 34
Langue de sous-titrage 33
Langue des sous-titres, Primaire 33
Langue des sous-titres, Secondaire 33
Langue du télétexte, Primaire 37
Langue du télétexte, Secondaire 37
Lecteur de disques Blu-ray, connexion 19
Lecteur DVD 19
Liste de chaînes, filtrer 31
Liste de chaînes, rechercher 32
Liste des chaînes 31
Liste des chaînes, à propos 31
Liste des chaînes, ouvrir 31
Logement à interface commune 16
Logiciel open source 88
Logiciel, Mise à jour 87
Logos des chaînes TV 74

M

Maintenant à la télévision 44
Malentendants 78
Malentendants 79
Malvoyants 79
Malvoyants 78
Manette de jeu, connexion 22
Marche et arrêt 26
Mémoire Internet, effacer 9
Menu accueil 46
Message de mise à jour de chaînes 83
MHEG 36
Miracast™, activer la technologie 62
Mise au rebut du téléviseur ou des batteries 89
Mise à jour automatique des chaînes 83
Mise en veille programmable 26
Mode fréquence réseau 84
Mode Surround 70
Multi View 64

N

Netteté 66
Netteté, Réduction artefact MPEG 68
Netteté, réduction du bruit 68
Netteté, Super Resolution 68
Niveau d'âge 33
Nom du réseau TV 9

O

Options d'une chaîne 33
Ordinateur, connexion 25

P

Paramètres Android 11
Paramètres écologiques 72
Paramètres de sortie audio 18
Photos, vidéos et musique 58
PIP (image dans l'image) 64
Positionnement, distance de visionnage 6
Positionnement, positionnement du téléviseur 6
Problèmes 92
Problèmes, Chaînes 93
Problèmes, Connexion, Internet 94
Problèmes, Connexion, Wi-Fi 94
Problèmes, HDMI 93
Problèmes, Image 93
Problèmes, langue du menu 94
Problèmes, Son 93
Problèmes, Télécommande 92
Problèmes, USB 93
Programmes, Recommandations 44

Q

Qualité de réception 85

R

Réception test 85
Réduction artefact MPEG 68
Réduction du bruit 68
Réglage sortie audio 18
Réinstaller le téléviseur 84
Réparer 94
Réseau filaire 9
Réseau sans fil 8
Réseau, Activer l'option Wi-Fi 10
Réseau, Afficher les paramètres 9
Réseau, connexion 8
Réseau, Effacer les connexions Wi-Fi Miracast 10
Réseau, filaire 9
Réseau, IP statique 9
Réseau, Nom du réseau TV 10
Réseau, paramètres 9
Réseau, sans fil 8
Réseau, Wi-Fi Smart Screen 10
Réseau, WoWLAN 10
Réseau, WPS 8
Réseau, WPS avec code PIN 8
Recherche vocale 29
Regardez la télévision 32
Retard de la sortie audio 18

S

Sélection vidéo 35
Service Consommateurs 94
Sites de location de vidéos 45
Son, aigus 70
Son, Ajust. automatique du volume 70
Son, basses 70
Son, Clear Sound 70
Son, mode surround 70
Son, volume casque 71
Sortie audio - optique, conseils 15
Sous-titre 33
Stations de radio 31
Streamium Audio 72
Style d'image 65
Style de son 69

Support 58
Synchronisation audio et vidéo 18
Synchronisation audio-vidéo 18
Système Home Cinéma, multicanal 18
Système Home Cinéma, problèmes 19
Système Home Cinéma, réglage du volume 18

T

Taille du pas en fréquence 84
Télécommande et piles 30
Télétexte 36
Télévision à la demande 44
Télévision interactive 38
Télévision interactive, à propos 38
Temporisateur d'arrêt 26
Texte 36

V

Vérifier la consommation 72
Veille 26
Verrouillage d'application 53
Verrouillage enfant 75
Volume casque 71

W

Wi-Fi 8
WoWLAN 10

www.philips.com/support

България

Грижа за клиента
02 4916 273
 (Национален номер)

België/Belgique

Klantenservice/
 Service Consommateurs
02 700 72 62
 (0.15€/min.)

Bosna i Hercegovina

Potpora potrošačima
033 941 251
 (Lokalni poziv)

Republika Srbija

Potpora potrošačima
011 321 6840
 (Lokalni poziv)

Česká republika

Zákaznická podpora
228 880 895
 (Místní tarif)

Danmark

Kundeservice
3525 8314

Deutschland

Kundendienst
069 66 80 10 10
 (Zum Festnetztarif ihres
 Anbieters)

Ελλάδα

Τμήμα καταναλωτών
2111983028
 (Διεθνής κλήση)

Eesti

Klienditugi
668 30 61
 (Kohalikud kõned)

España

Atención al consumidor
913 496 582
 (0,10€ + 0,08€/min.)

France

Service Consommateurs
01 57 32 40 50
 (coût d'un appel local sauf
 surcoût éventuel selon
 opérateur réseau)

Hrvatska

Potpora potrošačima
01 777 66 01
 (Lokalni poziv)

Indonesia

Consumer Care
0800 133 3000

Ireland

Consumer Care
015 24 54 45
 (National Call)

Italia

Servizio Consumatori
0245 28 70 14
 (Chiamata nazionale)

Қазақстан Республикасы

байланыс орталығы
810 800 2000 00 04
 (стационарлық нөмірлерден
 Қазақстан Республикасы
 бойынша қоңырау шалу тегін)

Latvija

Klientu atbalsts
6616 32 63
 (Vietēlais tarifs)

Lietuva

Klientų palaikymo tarnyba
8 521 402 93
 (Vietiniais tarifais)

Luxembourg

Service Consommateurs
2487 11 00
 (Appel nat./Nationale Ruf)

Magyarország

Ügyfélszolgálat
(061) 700 81 51
 (Belföldi hívás)

Malaysia

Consumer Care
1800 220 180

Nederland

Klantenservice
0900 202 08 71
 (1€/gesprek)

Norge

Forbrukerstøtte
22 97 19 14

Österreich

Kundendienst
0150 284 21 40
 (0,05€/Min.)

Республика Беларусь

Контакт Центр
8 10 (800) 2000 00 04
 (бесплатный звонок по
 Республике Беларусь со
 стационарных номеров)

Российская Федерация

Контакт Центр
8 (800) 220 00 04
 (бесплатный звонок по
 России)

Polska

Wsparcie Klienta
22 397 15 04
 (Połączenie lokalne)

Portugal

Assistência a clientes
800 780 068
 (0,03€/min. – Móvel
 0,28€/min.)

România

Serviciul Clienti
031 630 00 42
 (Tarif local)

Schweiz/Suisse/Svizzera

Kundendienst/ Service
 Consommateurs/Servizio
 Consumatori
0848 000 291
 (0,04 CHF/Min)

Slovenija

Skrb za potrošnike
01 88 88 312
 (Lokalni klic)

Slovensko

Zákaznická podpora
02 332 154 93
 (vnútroštátny hovor)

Suomi

Finland Kuluttajapalvelu
09 88 62 50 40

Sverige

Kundtjänst
08 57 92 90 96

Türkiye

Tüketici Hizmetleri
0 850 222 44 66

Україна

Служба підтримки
 споживачів
0-800-500-480
 (дзвінки зі стаціонарних
 телефонів безкоштовні)

United Kingdom

Consumer Care
020 79 49 03 19
 (5p/min BT landline)

Argentina

Consumer Care
0800 444 77 49
 - Buenos Aires
0810 444 7782

Brasil

Suporte ao Consumidor
0800 701 02 45
 - São Paulo
29 38 02 45



All registered and unregistered trademarks are property of their respective owners. Specifications are subject to change without notice. Philips and the Philips' shield emblem are trademarks of Koninklijke Philips N.V. and are used under license from Koninklijke Philips N.V. 2015 © TP Vision Europe B.V. All rights reserved. philips.com