

Register your product and get support at
www.philips.com/welcome

Smart LED TV

42PFH5609
42PFT5609
42PFT5609
47PFH5609
47PFT5609
47PFT5609
55PFH5609
55PFT5609

Manual de usuario

PHILIPS

Contenido

1 Mi nuevo televisor 4

- 1.1 Smart TV 4
- 1.2 Galería de aplicaciones 4
- 1.3 Vídeos de alquiler 4
- 1.4 Redes sociales 4
- 1.5 Skype 4
- 1.6 Smartphones y tabletas 5
- 1.7 Pause TV y grabaciones 5
- 1.8 EasyLink 5

2 Montaje 6

- 2.1 Instrucciones de seguridad 6
- 2.2 Soporte del televisor y montaje en pared 6
- 2.3 Sugerencias de colocación 6
- 2.4 Cable de alimentación 6
- 2.5 Cable de antena 7

3 Red 8

- 3.1 Red inalámbrica 8
- 3.2 Red con cables 9
- 3.3 Ajustes de red 9

4 Conexiones 11

- 4.1 Consejos de conexión 11
- 4.2 EasyLink HDMI CEC 12
- 4.3 Interfaz común: CAM 13
- 4.4 Receptor digital 14
- 4.5 Sistema de cine en casa (HTS) 14
- 4.6 Reproductor de Blu-ray Disc 16
- 4.7 Reproductor de DVD 16
- 4.8 Videoconsola 16
- 4.9 Unidad de disco duro USB 17
- 4.10 Ratón o teclado USB 18
- 4.11 Unidad flash USB 19
- 4.12 Cámara de fotos 19
- 4.13 Videocámara 19
- 4.14 Ordenador 20
- 4.15 Auriculares 21

5 Activar 22

- 5.1 Encendido o en modo de espera 22
- 5.2 Botones del TV 22

6 Mando a distancia 23

- 6.1 Descripción de los botones 23
- 6.2 Sensor IR (infrarrojos) para el mando a distancia sin RF (radiofrecuencia) 24
- 6.3 Pilas 24
- 6.4 Limpieza 24

7 Canales de TV 25

- 7.1 Visualización de canales de televisión 25
- 7.2 Instalación de canales 30

8 Menú de inicio 34

9 Guía de televisión 35

- 9.1 Qué necesita 35
- 9.2 Uso de la guía de televisión 35
- 9.3 Grabaciones 35

10 Fuentes 36

- 10.1 Lista de fuentes 36
- 10.2 Desde el modo de espera 36
- 10.3 EasyLink 36

11 Temporizadores y reloj 37

- 11.1 Temporizador 37
- 11.2 Reloj 37
- 11.3 Temporizador de desconexión 37

12 Juegos 38

- 12.1 Jugar a un juego 38
- 12.2 Juegos con dos jugadores 38

13 Fotos, vídeos y música 39

- 13.1 Desde un dispositivo USB u ordenador en red 39
- 13.2 Wi-Fi Miracast 40

14 Pause TV 42

15 Grabación 43

- 15.1 Qué necesita 43
- 15.2 Grabación de un programa 43
- 15.3 Ver una grabación 44

16 Skype 45

- 16.1 Acerca de Skype 45
- 16.2 Qué necesita 45
- 16.3 Comenzar a usar Skype 45
- 16.4 Menú Skype 46
- 16.5 Mi perfil 46
- 16.6 Personas 47
- 16.7 Llamadas en Skype 48
- 16.8 Crédito de Skype 49
- 16.9 Ajustes de Skype 50
- 16.10 Cerrar sesión 51
- 16.11 Salir de Skype 51
- 16.12 Condiciones de uso y política de privacidad 51

17 Smart TV 52

- 17.1 Acerca de Smart TV 52
- 17.2 Qué necesita 52
- 17.3 Configuración de Smart TV 52
- 17.4 Aplicaciones de Smart TV 52
- 17.5 Multi view 54
- 17.6 Restablecimiento de Smart TV 54

18 Multi room (Multi-habitación) 55

- 18.1 Acerca de Multi room (Multi-habitación) 55
- 18.2 Qué necesita 55
- 18.3 Uso de Multi room (Multi-habitación) 55

19 Ajustes 57

- 19.1 Menú de configuración 57
- 19.2 Imágenes 58
- 19.3 Sonido 60
- 19.4 Acceso universal 62

20 Accesorios 65

- 20.1 Medio ambiente 65

- 20.2 Pantalla 65
- 20.3 Potencia 66
- 20.4 Dimensiones y pesos (serie 5609) 66
- 20.5 Conectividad 66
- 20.6 Multimedia 66

21 Software 68

- 21.1 Actualización de software 68
- 21.2 Versión de software 68
- 21.3 Software de código fuente abierto 68
- 21.4 Open source license 69

22 Solución de problemas y asistencia 74

- 22.1 Solución de problemas 74
- 22.2 Registrar 75
- 22.3 Ayuda 75
- 22.4 Ayuda en línea 75
- 22.5 Atención al cliente/Reparar 76

23 Información de precaución y seguridad 77

- 23.1 Seguridad 77
- 23.2 Cuidado de la pantalla 78

24 Condiciones de uso, derechos de autor y licencias 79

- 24.1 Condiciones de uso 79
- 24.2 Derechos de autor y licencias 79

Índice 82

Mi nuevo televisor

Smart TV

Conecte este **televisor Smart LED de Philips** a Internet y descubra una nueva experiencia en el mundo de la televisión. Puede establecer una conexión con cable al router o inalámbrica a través de Wi-Fi.

Con el televisor conectado a la red doméstica, podrá visualizar una fotografía de su smartphone en el televisor, reproducir vídeos almacenados en su ordenador o controlar el televisor con su tableta.

Con el televisor conectado a Internet, podrá ver un vídeo de alquiler en un videoclub en línea, leer la guía de televisión en línea o grabar su programa favorito en una unidad de disco duro USB.

Las aplicaciones de Smart TV ofrecen mucha más diversión gracias a todo tipo de opciones de entretenimiento y prácticos servicios.

En **Ayuda**, pulse **Palabras clave**  y busque **Smart TV** para obtener más información.

Galería de aplicaciones

Abra **Galería de aplicaciones** en Smart TV para explorar las aplicaciones y la colección de sitios web personalizados para su televisor.

Busque la aplicación de YouTube, un periódico nacional, un álbum de fotos en línea, Facebook, Twitter, etc.

Hay aplicaciones de videoclubs en línea y otras que le permiten ver los programas que se haya perdido.

Si no encuentra lo que busca en la galería de aplicaciones, inténtelo en Internet navegando a través del televisor.

En **Ayuda**, pulse **Palabras clave**  y busque **Galería de aplicaciones** para obtener más información.

Vídeos de alquiler

Ya no es necesario salir de casa para **alquilar un vídeo**. Basta con alquilar los últimos estrenos en su videoclub en línea regional.



Inicie Smart TV y añada la aplicación de videoclub a la página de inicio de Smart TV.

Abra la aplicación de videoclub, cree una cuenta personal, seleccione la película y pulse el botón de reproducción. Podrá comenzar a ver la película inmediatamente, sin necesidad de descargarla.*

En **Ayuda**, pulse **Palabras clave**  y busque **Vídeos de alquiler** para obtener más información.

* En función del servicio de transmisión de vídeo del videoclub que seleccione.

Redes sociales

No es necesario que se levante a ver los mensajes de sus amigos en el ordenador.

Abra Smart TV, seleccione la página de la **red social** que desee y envíe un mensaje sin moverse del sillón.



Smart TV es compatible con las redes sociales más populares: Facebook y Twitter.

En **Ayuda**, pulse **Palabras clave**  y busque **Galería de aplicaciones** para obtener más información.

Skype

Con **Skype™**, puede realizar videollamadas en el televisor de forma gratuita.

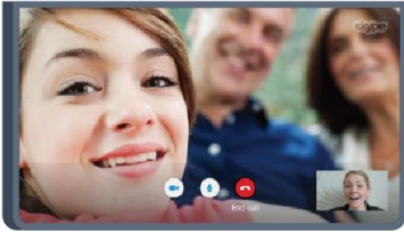

Podrá llamar y ver a sus amigos de cualquier parte del mundo. Para realizar una videollamada, se necesita una cámara con micrófono incorporado y una buena conexión a Internet. Algunos televisores Philips integran una cámara y un micrófono.

En **Ayuda**, pulse **Palabras clave**  y busque **Skype** para obtener más información.

1.6

Smartphones y tabletas

Para utilizar su smartphone o tableta como mando a distancia del televisor o controlador de medios, descargue la aplicación **Philips MyRemote** en la tienda de aplicaciones de su smartphone o tableta.



Controle el televisor desde su smartphone o tableta, cambie de canal o regule el volumen. Con la aplicación MyRemote podrá utilizar su teléfono o tableta para enviar fotografías, música o vídeos desde el ordenador al televisor. Y si tiene la aplicación MyRemote instalada en una tableta, podrá abrir la guía de televisión, leer información sobre los programas y cambiar de canal en el televisor con solo un toque. La aplicación MyRemote está disponible para iOS y Android.

En **Ayuda**, pulse **Palabras clave**  y busque **MyRemote** para obtener más información.

1.7

Pause TV y grabaciones

Si conecta una **unidad de disco duro USB**, podrá grabar y poner en pausa una emisión de un canal de televisión digital.



Puede poner en pausa la televisión y responder a una llamada telefónica urgente o simplemente tomarse un descanso durante un partido deportivo. Mientras tanto, el televisor almacena la emisión en la unidad de disco duro USB para que pueda verla más tarde.

Con una unidad de disco duro USB conectada, también puede grabar emisiones digitales. Puede grabar la emisión mientras está viendo un programa o programar la grabación de un programa que se va a emitir.

En **Ayuda**, pulse **Palabras clave**  y busque **Pause TV** o **Grabación** para obtener más información.

1.8

EasyLink

Con **EasyLink** puede controlar un dispositivo conectado, como un reproductor de Blu-ray Disc, con el mando a distancia del televisor.

EasyLink utiliza HDMI CEC para comunicarse con los dispositivos conectados.

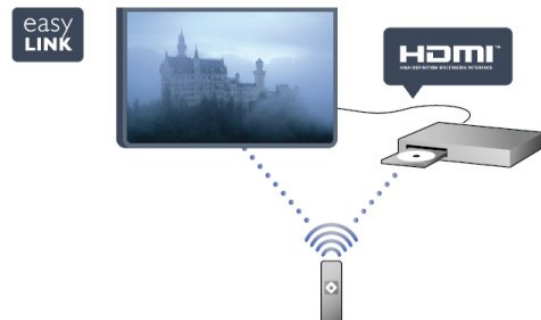

En **Ayuda**, pulse **Palabras clave**  y busque **EasyLink** para obtener más información.

Montaje

2.1

Instrucciones de seguridad

Lea las instrucciones de seguridad antes de utilizar el televisor.

En Ayuda, vaya a **Seguridad y mantenimiento > Seguridad**.

2.2

Soporte del televisor y montaje en pared

Soporte para TV

Puede consultar las instrucciones de montaje del soporte del televisor en la guía de inicio rápido que incluye el televisor. Si ha perdido la guía, puede descargarla en www.philips.com.

Utilice el número de producto del televisor para buscar la guía de inicio rápido correspondiente y descargarla.

Montaje en pared

El televisor admite también un soporte de montaje en pared compatible con VESA (se vende por separado). Utilice el siguiente código VESA cuando compre el soporte de montaje en pared:

Para fijar el soporte con seguridad, utilice tornillos de la longitud indicada en la ilustración.

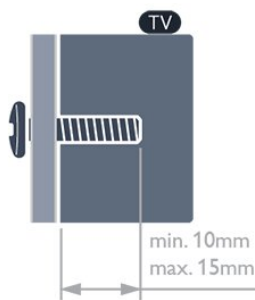

- Para televisores de 47"/55" de la serie 5609 VESA MIS-F 400 x 400, M6
- Para televisores de 42" de la serie 5609 VESA MIS-F 200x200, M6
- Para televisores de 55" de la serie 5509 VESA MIS-F 400 x 400, M6
- Para televisores de 32"/40"/48" de la serie 5509 VESA MIS-F 400 x 200, M6
- Para televisores de 50" de la serie 4509 VESA MIS-F 400 x 200, M6

- Para televisores de 40" de la serie 4509 VESA MIS-F 200x200, M6
- Para televisores de 32" de la serie 4509 VESA MIS-F 100 x 100, M6

Precaución

El montaje en pared requiere conocimientos técnicos y solo puede llevarse a cabo por personal cualificado. Además, el montaje en pared debe satisfacer los requisitos de seguridad correspondientes al peso del televisor. Antes de colocarlo, lea también las precauciones de seguridad.

TP Vision Europe B.V. no asume ninguna responsabilidad por el montaje inadecuado del televisor ni por cualquier montaje que provoque accidentes o lesiones.

2.3

Sugerencias de colocación

- Coloque el televisor donde la luz no refleje directamente en la pantalla.
- Coloque el televisor a una distancia máxima de 15 cm de la pared.
- La distancia ideal para ver la televisión es tres veces el tamaño diagonal de la pantalla. Mientras se está sentado, los ojos deberían quedar a la altura del centro de la pantalla.



2.4

Cable de alimentación

- Enchufe el cable en el conector **POWER** de la parte posterior del televisor.
- Asegúrese de que el cable de alimentación esté bien insertado en el conector.
- Asegúrese de que el enchufe de la toma de alimentación de la pared permanece accesible en todo momento.
- Al desconectar el cable de alimentación, tire siempre del enchufe, nunca del cable.

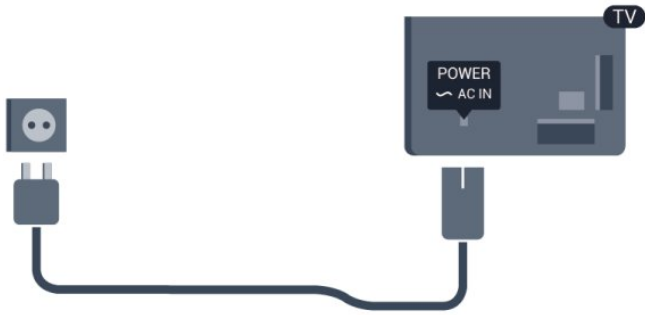

Aunque este televisor tiene un consumo de energía muy bajo en el modo de espera, se debe desenchufar el enchufe del cable de alimentación si no se usa el televisor durante un largo período de tiempo para ahorrar energía.

En **Ayuda**, pulse **Palabras clave**  y busque Encendido para obtener más información sobre el encendido y apagado del televisor.

2.5

Cable de antena

Inserte el conector de la antena con firmeza en la toma **ANTENNA** de la parte posterior del televisor.

Puede conectar su propia antena o conectar una señal de antena de un sistema de distribución de antena. Utilice un conector de antena RF coaxial IEC de 75 ohmios.

Utilice esta conexión de antena para las señales de entrada de TDT y TDC.



Red

3.1

Red inalámbrica

Qué necesita

Para conectar el televisor de manera inalámbrica a Internet, necesitará un router inalámbrico. Utilice una conexión a Internet de alta velocidad (banda ancha).



Dispositivos de red

El televisor puede conectarse a otros dispositivos de su red inalámbrica, como un ordenador o smartphone. Puede utilizar un ordenador con Microsoft Windows o Apple OS X.

Uso compartido de archivos

En este televisor es posible ver fotografías y reproducir archivos de vídeos y música almacenados en el ordenador. Utilice una versión reciente de un software de servidor de medios como Philips MediaManager,* Windows Media Player 11, Twonky™ o similar.

Instale el software de servidor de medios en el ordenador y configúrelo para compartir sus archivos multimedia con el televisor. Lea el manual del software de servidor de medios para obtener más información. Para poder ver o reproducir archivos en el televisor, este software debe estar ejecutándose en el ordenador.

* Puede descargar el software Philips MediaManager del sitio de soporte de Philips www.philips.com/support.

Establecimiento de la conexión

Siga los pasos 1 a 5.

Paso 1: asegúrese de que el router de la red inalámbrica está encendido.

Paso 2: pulse **⏠**, seleccione **Configuración** y pulse **OK**.

Paso 3: seleccione **Conectar a red** y pulse **OK**.

Paso 4: seleccione **Conectar** y pulse **OK**.

Paso 5: seleccione **Inalámbrica** y pulse **OK**.

Paso 6: seleccione **Buscar** para buscar la red inalámbrica. Si tiene un router con WPS (Configuración protegida de Wi-Fi), puede seleccionar **WPS**. Seleccione el elemento que desee y pulse **OK**.

• Escaneado

Seleccione **Buscar** para buscar su red inalámbrica (router inalámbrico). Es posible que el televisor encuentre varias redes inalámbricas en las proximidades.

• WPS

Si el router tiene WPS, puede conectarlo directamente sin necesidad de escaneado. Acceda al router, pulse el botón WPS y vuelva al televisor antes de 2 minutos. A continuación, pulse **Conectar** para realizar la conexión.

Si hay dispositivos en la red inalámbrica que utilizan el sistema de cifrado de seguridad WEP, no puede utilizar WPS.

Si tiene que utilizar el **código PIN de WPS** para conectarse, seleccione **Buscar** en lugar de WPS.

Paso 7: en la lista de redes encontradas, seleccione su red inalámbrica y pulse **OK**.

Si su red no aparece en la lista porque el nombre de red está oculto (ha desactivado la emisión de SSID del router), seleccione **Entrada man.** para introducir el nombre de su red.

Paso 8: en función del tipo de router, podrá introducir su clave de cifrado en este momento (WEP, WPA o WPA2). Si ha introducido la clave de cifrado de esta red anteriormente, puede seleccionar **Siguiente** para realizar la conexión inmediatamente. Si el router es compatible con WPS o PIN WPS, puede seleccionar **WPS**, **PIN WPS** o **Estándar**. Seleccione el elemento que desee y pulse **OK**.

• Normales

Seleccione **Estándar** para introducir la clave de cifrado (contraseña, frase de contraseña o clave de seguridad) manualmente. Puede utilizar el teclado del mando a distancia para introducir la clave de cifrado. Cuando introduzca la clave, pulse **Conectar**.

• PIN WPS

Para establecer una conexión WPS segura mediante un código PIN, seleccione **PIN WPS** y pulse **OK**. Anote el código PIN de ocho dígitos que se muestra e introdúzcalo en el software del router del PC. Vuelva al televisor y pulse **Conectar**. Consulte el manual del router para saber dónde tiene que introducir el código PIN en el software del router.

Paso 9: se mostrará un mensaje cuando se establezca la conexión.

Configuración de red

Si la conexión falla, puede comprobar el ajuste DHCP del router, que deberá estar **encendido**.

Además, si es un usuario avanzado y desea instalar la red con dirección IP estática, puede ajustar el televisor en IP estática. Para configurar el televisor en IP estática, pulse **⏠**, seleccione **Configuración** y pulse **OK**. Seleccione **Ajustes de red > Ajustes de red > Configuración de red > IP estática**. Si selecciona IP estática en el menú, puede ajustar la dirección IP y realizar otros ajustes necesarios en **Configuración IP estática** en el mismo menú.

Problemas de red

No se encuentra la red inalámbrica o ésta pierde calidad

- Los hornos microondas, los teléfonos DECT y otros dispositivos Wi-Fi 802.11b/g/n cercanos pueden alterar la red inalámbrica.
- Asegúrese de que los firewalls de la red permitan al televisor acceder a la conexión inalámbrica.
- Si la red inalámbrica no funciona correctamente en su casa, pruebe con la instalación de la red con cable.

Internet no funciona

- Si la conexión al router es correcta, compruebe la conexión del router a Internet.

El PC y la conexión a Internet son lentos

- Consulte en el manual de usuario de su router inalámbrico el alcance en interiores, la velocidad de transferencia y otros factores de la calidad de la señal.
- Utilice una conexión a Internet de alta velocidad (banda ancha) para el router.

3.2

Red con cables

Qué necesita

Necesita un **router** de red para conectar el televisor a Internet. Utilice un router con conexión a Internet de alta velocidad (banda ancha).



Uso compartido de archivos

En este televisor es posible ver fotografías y reproducir archivos de vídeos y música almacenados en el ordenador. Utilice una versión reciente de un software de servidor de medios como Philips MediaManager,* Windows Media Player 11, Twonky™ o similar.

Instale el software de servidor de medios en el ordenador y configúrelo para compartir sus archivos multimedia con el televisor. Lea el manual del software de servidor de medios para obtener más información. Para poder ver o reproducir archivos en el televisor, este software debe estar ejecutándose en el ordenador.

* Puede descargar el software Philips MediaManager del sitio de

soporte de Philips www.philips.com/support.

* En **Ayuda**, pulse **Palabras clave** y busque **Software de servidor de medios, compatible** para acceder a una descripción del software de servidor de medios compatible.

Conexión del router

Para conectar y configurar el router, siga los pasos **1 - 5**.

- 1 - Conecte el router al televisor mediante un cable de red (cable Ethernet).**
- 2 - Compruebe que el router está encendido.
- 3 - Pulse , seleccione **Configuración** y pulse **OK**.
- 4 - Seleccione **Conectar a red** y pulse **OK**.
- 5 - Seleccione **Con cable** y pulse **OK**.

El televisor buscará la conexión de red de manera constante. Se mostrará un mensaje cuando la conexión se realice correctamente.

Configuración de red

Si la conexión falla, puede comprobar el ajuste DHCP del router, que deberá estar **encendido**.

Además, si es un usuario avanzado y desea instalar la red con dirección IP estática, puede ajustar el televisor en IP estática.

Para ajustar el televisor con IP estática, pulse , seleccione **Configuración** y pulse **OK**.

Seleccione **Ajustes de red > Ajustes de red > Configuración de red > IP estática**. Si selecciona IP estática en el menú, puede ajustar la dirección IP y realizar otros ajustes necesarios en **Configuración IP estática** en el mismo menú.

** Para cumplir con la normativa EMC, utilice un cable Ethernet Cat.5E FTP blindado.

3.3

Ajustes de red

Para abrir los ajustes de red:

- 1 - Pulse , seleccione **Configuración** y pulse **OK**.
- 2 - Seleccione **Ajustes de red** y pulse **OK**.

• Ver configuración de red

Aquí se muestran todos los ajustes de red. Las direcciones IP y MAC, la intensidad de la señal, la velocidad, el método de cifrado, etc.

• Ajustes de red

- Tipo de red

Ajuste la red en **Con cable** o **Inalámbrica**.

- Configuración de red

Ajusta la configuración de red en **DHCP** o **IP estática**.

• Reproducción multimedia Wi-Fi

Para recibir archivos multimedia de smartphones o tabletas,

ajuste DMR en Encendido.

- **Configuración IP estática**

Si selecciona IP estática en el menú de Ajustes de red, podrá configurar todos los ajustes de IP estática necesarios aquí.

- **Wi-Fi Miracast**

Para obtener más información sobre Wi-Fi Miracast, pulse **Palabras clave**  y busque **Wi-Fi Miracast™**.

- **Restablecer grupo de Wi-Fi Miracast**

Borre la lista de dispositivos conectados y bloqueados que se utilizan con Miracast.

- **Nombre de la red TV**

Si tiene más de un televisor en su red, aquí puede cambiar su nombre.

- **Configuración de Netflix**

Ajustar las opciones de Netflix.

- **Borrar memoria de Internet**

Con la opción Borrar memoria de Internet puede eliminar todos los archivos almacenados en el televisor. Podrá borrar los ajustes de registro y control de padres de su Smart TV de Philips, los inicios de sesión en las aplicaciones de videoclub, todas las aplicaciones favoritas de Smart TV, los marcadores y el historial de Internet. Las aplicaciones de MHEG interactivas también guardan lo que se denominan "cookies" en el televisor, que también se eliminarán.

Conexiones

4.1

Consejos de conexión

Guía de conectividad

Conecte los dispositivos al televisor siempre con la conexión de mayor calidad posible. Además, utilice cables de alta calidad para garantizar una buena transferencia de imagen y sonido.

Si necesita ayuda para conectar varios dispositivos al televisor, puede consultar la guía de conectividad para televisores de Philips. Esta guía ofrece información sobre cómo realizar la conexión y qué cables puede utilizar.

Visite www.connectivityguide.philips.com

Antena

Si dispone de un receptor o grabador digital, conecte los cables de antena para transmitir la señal de antena a través del receptor o grabador en primer lugar antes de que llegue al televisor. De esta forma, la antena y el receptor digital podrán enviar los posibles canales adicionales para que se graben en el grabador.

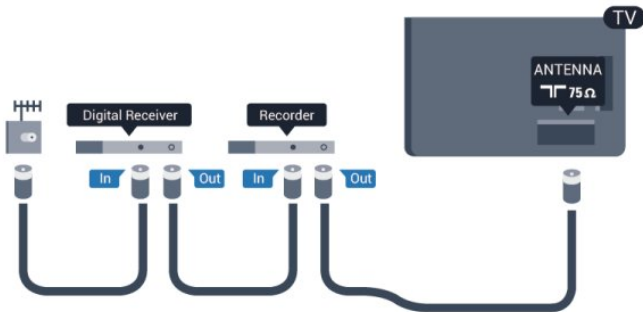

HDMI

HDMI CEC

La conexión HDMI ofrece la mejor calidad de imagen y sonido. Un cable HDMI combina señales de vídeo y audio. Para una calidad óptima de la transferencia de la señal, emplee un cable HDMI de alta velocidad y no use un cable HDMI de más de 5 m de largo.



EasyLink HDMI CEC

Si los dispositivos están conectados con HDMI y disponen de EasyLink, puede controlarlos con el mando a distancia del televisor. Debe activar EasyLink HDMI CEC en el televisor y el dispositivo conectado.

Para obtener más información sobre el uso de EasyLink, pulse **Palabras clave**  y busque **EasyLink CEC**.

DVI a HDMI

Use un adaptador de DVI a HDMI si su dispositivo solo tiene conexión DVI. Utilice uno de los conectores HDMI y, para el sonido, conecte un cable de audio L/R (miniconector de 3,5 mm) a la entrada de audio de la parte posterior del televisor.

Protección contra copia

Los cables DVI y HDMI admiten la protección de contenido digital de banda ancha (HDCP). HDCP es una señal de protección contra copia que impide copiar contenidos de DVD o Blu-ray Disc. Esta tecnología también es conocida como gestión de derechos digitales (DRM, del inglés Digital Rights Management).

HDMI ARC

Todas las conexiones HDMI del televisor incorporan HDMI ARC (canal de retorno de audio).

Si el dispositivo, normalmente un sistema de cine en casa, también dispone de conexión HDMI ARC, conéctelo a cualquiera de las conexiones HDMI del televisor. Con la conexión HDMI ARC, no es necesario conectar un cable de audio adicional para que envíe el sonido de la imagen del televisor al sistema de cine en casa. La conexión HDMI ARC combina ambas señales.

Puede utilizar cualquier conexión HDMI del televisor para conectar el sistema de cine en casa, pero el ARC solo está disponible para un dispositivo o una conexión al mismo tiempo.

Si desea desconectar ARC en las conexiones HDMI, pulse , seleccione **Configuración** y pulse **OK**.

Seleccione **Ajustes de TV > Sonido > Avanzado > HDMI ARC**.

Y Pb Pr: cable de audio L/R

YPbPr, o vídeo por componentes, es una conexión de alta calidad. La conexión YPbPr se puede utilizar para señales de televisión de alta definición (HD). Junto a las señales Y, Pb y Pr, agregue las señales de audio izquierda y derecha para el sonido.

- Y comparte la toma con el cable CVBS.
- El cable de componentes y el cable compuesto comparten la toma de audio.



- Solo para televisores con conectores de vídeo por componentes.

CVBS: cable de audio L/R

CVBS, o vídeo compuesto, es una conexión de alta calidad. Junto a la señal CVBS, agregue las señales de audio izquierda y derecha para el sonido.

- Y comparte la toma con el cable CVBS.
- El cable de componentes y el cable compuesto comparten la toma de audio.

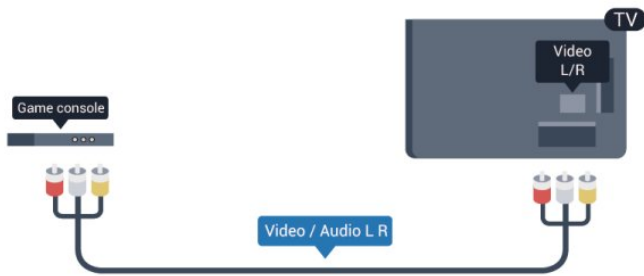

- Solo para televisores con conectores de vídeo por componentes o de vídeo compuesto.

Euroconector

SCART es una conexión de buena calidad. La conexión SCART se puede utilizar para señales de vídeo CVBS y RGB, pero no para señales de televisión de alta definición (HD). La conexión SCART combina señales de vídeo y audio.

Utilice el cable con adaptador SCART suministrado para conectar el dispositivo.



Salida de audio, óptica

La salida de audio óptica es una conexión de sonido de alta calidad. Esta conexión óptica puede transmitir canales de audio 5.1. Si su dispositivo, normalmente un sistema de cine en casa (HTS), no tiene conexión HDMI ARC, puede utilizar esta conexión con la conexión de entrada de audio óptica del HTS. La conexión de salida de audio óptica envía el sonido desde el televisor al HTS.



Puede ajustar el tipo de señal de salida de audio para adaptarla a la función de audio del sistema de cine en casa.

Para obtener más información, pulse **Palabras clave** ■ y busque **Ajustes de salida de audio**.

Si el sonido no coincide con el vídeo de la pantalla, puede ajustar la sincronización de audio y vídeo.

Para obtener más información, pulse **Palabras clave** ■ y busque **Sincronización de audio y vídeo**.

4.2

EasyLink HDMI CEC

EasyLink

Con EasyLink puede controlar un dispositivo conectado con el mando a distancia del televisor. EasyLink utiliza HDMI CEC (control de electrónica de consumo) para comunicarse con los dispositivos conectados. Los dispositivos deben ser compatibles con HDMI CEC y deben conectarse mediante una conexión HDMI.



Configuración de EasyLink

El televisor tiene activada la función EasyLink de manera predeterminada. Asegúrese de que todos los ajustes HDMI-CEC

se hayan configurado correctamente en los dispositivos con EasyLink conectados. EasyLink podría no funcionar con dispositivos de otras marcas.

Denominación de HDMI-CEC en otras marcas

La funcionalidad HDMI-CEC posee diferentes nombres en función de la marca. Algunos ejemplos son: Anynet, Aquos Link, Bravia Theatre Sync, Kuro Link, Simplink y Viera Link. No todas las marcas son totalmente compatibles con EasyLink.

Los nombres de marcas de HDMI CEC de ejemplo son propiedad de sus respectivos propietarios.

Control de dispositivos

Para controlar un dispositivo conectado mediante HDMI y configurarlo con EasyLink, seleccione el dispositivo (o su actividad) en la lista de conexiones del televisor.

Pulse **SOURCES**, seleccione un dispositivo conectado a una conexión HDMI y pulse **OK**.



Una vez seleccionado el dispositivo, podrá controlarlo con el mando a distancia del televisor. No obstante, los botones **HOME** y **OPTIONS** y otros botones del televisor no se transmiten al dispositivo.

Si el botón que necesita no se encuentra en el mando a distancia del televisor, puede seleccionarlo en el menú Opciones.

Pulse **OPTIONS** y seleccione **Controles** en la barra de menú. En la pantalla, seleccione el botón del dispositivo que necesita y pulse **OK**.

Puede que algunos botones del dispositivo muy específicos no estén disponibles en el menú Controles.

Nota: Solo los dispositivos que admiten la función **Mando a distancia de EasyLink** responderán al mando a distancia del televisor.

Ajustes EasyLink

El televisor tiene activados todos los ajustes de EasyLink. Puede desactivar los ajustes de EasyLink de forma independiente.

EasyLink

Para desconectar EasyLink por completo:

- 1 - Pulse **HOME**, seleccione **Configuración** y pulse **OK**.
- 2 - Seleccione **Ajustes de TV > Ajustes generales > EasyLink** y pulse **OK**.

3 - Seleccione **Apagado** y pulse **OK**.

4 - Pulse **BACK**, varias veces si fuera necesario, para cerrar el menú.

Mando a distancia de EasyLink

Si desea que los dispositivos se comuniquen, puede desactivar el mando a distancia de EasyLink por separado.

En el menú de ajustes de EasyLink, seleccione **Mando a distancia de EasyLink** y seleccione **Apagado**.

Enlace Pixel Plus:

Otros dispositivos, como reproductores de DVD o de Blu-ray Disc, pueden incluir sus propios sistemas de procesamiento de calidad de la imagen. Para evitar que se produzcan problemas con la calidad de la imagen debido a interferencias con el procesamiento del televisor, deberá desactivar el procesamiento de imágenes de estos dispositivos. El televisor tiene la función Enlace Pixel Plus activada de manera predeterminada y desactiva el procesamiento de calidad de la imagen de los dispositivos Philips recientemente conectados al mismo.

Para desactivar la función Enlace Pixel Plus, en el menú de ajustes de EasyLink, seleccione **Enlace Pixel Plus** y, a continuación, seleccione **Apagado**.

Desplazamiento de subtítulos automático

Si reproduce un DVD o Blu-ray Disc en un reproductor de discos de Philips compatible con subtítulos, el televisor le ofrece la opción de subir los subtítulos. De esta manera, estarán siempre visibles, independientemente del formato de pantalla seleccionado. El televisor tiene la función Desplazamiento de subtítulos automático activada como ajuste estándar.

Para desactivar Desplazamiento de subtítulos automático, en el menú de ajustes de EasyLink, seleccione **Desplazamiento de subtítulos automático** y **Apagado**.

Apagado automático de dispositivos

Puede configurar el televisor para desconectar dispositivos compatibles con HDMI-CEC si no son la fuente activa. El televisor pone el dispositivo conectado en modo de espera tras diez minutos de inactividad.

4.3

Interfaz común: CAM

CI+

Este televisor admite el acceso condicional mediante CI+.

Con CI+ puede ver programas de alta definición premium, como películas y deportes, ofrecidos por emisoras de televisión digital de su región. Estos programas son codificados por la emisora de televisión y descodificados con un módulo CI+ de prepago.

Las emisoras de televisión digital proporcionan este módulo CI+ (módulo de acceso condicional, CAM) cuando se suscribe a sus programas premium. Estos programas tienen un alto nivel de protección contra copia.

Póngase en contacto con una emisora de televisión digital para obtener más información sobre los términos y condiciones.

Para obtener más información sobre la conexión de un módulo CAM, pulse **Palabras clave**  y busque **Interfaz común CAM**.



CAM

Inserción de un módulo CAM

Apague el televisor antes de insertar un CAM. Fíjese en el CAM para realizar la inserción en la dirección correcta. Si la inserción fuese incorrecta, se podría dañar el CAM y el televisor.

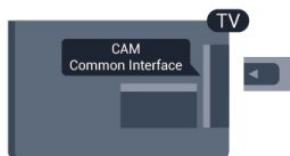

Utilice la ranura de interfaz común del televisor para insertar la tarjeta del CAM.

Con la parte frontal de la tarjeta a la vista, inserte suavemente el CAM tanto como sea posible.

Deje la tarjeta dentro de la ranura de forma permanente.

Es posible que transcurran unos minutos antes de que se active el CAM. La desinstalación del CAM desactivará el servicio en el televisor.

Si ha insertado un CAM y ha pagado las tarifas de suscripción (los métodos de conexión pueden variar), podrá visualizar la emisión de televisión. El CAM insertado es exclusivo para su televisor.

Ajustes CAM

Para ajustar las contraseñas y códigos PIN de la emisora del servicio de televisión CAM, pulse , seleccione **Configuración** y pulse **OK**.

Seleccione **Ajustes de canal** > **Interfaz común**.

Seleccione la emisora de televisión del CAM y pulse **OK**.

4.4

Receptor digital

Utilice dos cables de antena para conectar la antena del receptor por cable (receptor digital) y el televisor.

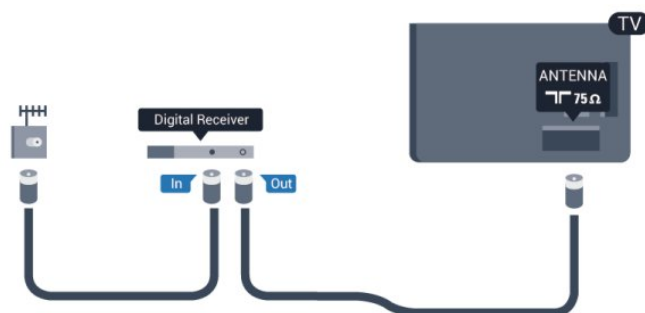

Junto al conector de la antena, añada un cable HDMI para conectar el receptor digital al televisor. También puede utilizar un cable SCART si el receptor digital no tiene conexión HDMI.



Temporizador de desconexión

Si solo utiliza el mando a distancia del receptor por cable, desconecte este temporizador automático. Hágalo para evitar que el televisor se apague automáticamente transcurridos 4 horas si no pulsa ningún botón del mando a distancia del televisor.

Para desactivar el temporizador de desconexión, pulse , seleccione **Configuración** y pulse **OK**.

Seleccione **Ajustes de TV** > **Ajustes generales** > **Temporizador de desconexión** y ajuste la barra deslizante en la posición de **apagado**.

4.5

Sistema de cine en casa (HTS)

Conexión del HTS

Utilice un cable HDMI para conectar un sistema de cine en casa (HTS) al televisor. Puede conectar un Soundbar de Philips al HTS con un reproductor de discos integrado.

También puede utilizar un cable SCART si el dispositivo no tiene conexión HDMI.

HDMI ARC

Si su sistema de cine en casa tiene una conexión HDMI ARC, podrá utilizar cualquier entrada de HDMI del televisor para conectarlo. Con HDMI ARC no es necesario conectar un cable de audio adicional. La conexión HDMI ARC combina ambas señales.

Todas las conexiones HDMI del televisor pueden ofrecer la señal ARC (canal de retorno de audio) pero, una vez conectado el sistema de cine en casa, el televisor solo podrá enviar la señal ARC a esta conexión HDMI.

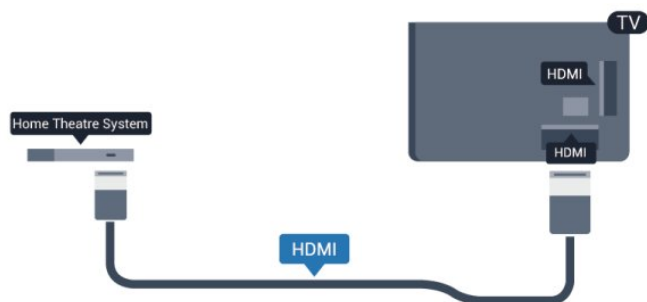

Si el sistema de cine en casa no dispone de conexión HDMI ARC, añada un cable óptico de audio (Toslink) para enviar el sonido de la imagen del televisor al sistema de cine en casa.



Sincronización de audio y vídeo (sinc.)

Si el sonido no coincide con la imagen que se muestra en pantalla, en la mayoría de los sistemas de cine en casa con reproductor de discos es posible configurar un retardo para sincronizar el sonido con el vídeo.

Para obtener más información, pulse **Palabras clave**  y busque **Sincronización de audio y vídeo**.

Ajustes de salida de audio

Retardo de salida de audio

Con un sistema de cine en casa (HTS) conectado al televisor, la imagen que se muestra y el sonido procedente del HTS deberían estar sincronizados.

Sincronización automática de audio y vídeo



Con los sistemas de cine en casa recientes de Philips, la sincronización de audio y vídeo se realiza automáticamente y siempre es correcta.

Retardo de sincronía de audio

Es posible que en algunos sistemas de cine en casa se deba ajustar el retardo de sincronización de audio para sincronizar el audio y el vídeo. En el sistema de cine en casa, aumente el

retardo hasta que la imagen coincida con el sonido. Es posible que necesite un retardo de 180 ms. Para obtener más información, consulte el manual del usuario del sistema de cine en casa. Tras configurar el retardo en este sistema, deberá desactivar la opción Retardo de salida de audio del televisor.



Para desactivar la opción Retardo de salida de audio:

- 1 - Pulse , seleccione **Configuración** y pulse **OK**.
- 2 - Seleccione **Ajustes de TV > Sonido > Avanzado > Retardo de salida de audio**.
- 3 - Seleccione **Apagado** y pulse **OK**.
- 4 - Pulse , varias veces si fuera necesario, para cerrar el menú.

Compensación de salida de audio

Si no puede establecer un retardo en el sistema de cine en casa, puede ajustar el televisor para que se sincronice con el sonido. Puede establecer una compensación del tiempo necesario para que el sistema de cine en casa procese el sonido de la imagen del televisor y ajustar la compensación en intervalos de 5 ms. El ajuste máximo es -60 ms. El ajuste del retardo de salida de audio debe estar activado.



Para sincronizar el sonido del televisor:

- 1 - Pulse , seleccione **Configuración** y pulse **OK**.
- 2 - Seleccione **Ajustes de TV > Sonido > Avanzado > Compensación de salida de audio**.
- 3 - Utilice la barra deslizante para ajustar el desplazamiento de sonido y pulse **OK**.
- 4 - Pulse , varias veces si fuera necesario, para cerrar el menú.

Formato de salida de audio

Si tiene un sistema de cine en casa (HTS) con capacidad de procesamiento de sonido multicanal como Dolby Digital, DTS® o similar, ajuste el formato de salida de audio en Multicanal. Con Multicanal, el televisor puede enviar la señal de sonido multicanal comprimida de un canal de televisión o un reproductor conectado al sistema de cine en casa. Si tiene un sistema de cine en casa sin procesamiento de sonido multicanal, seleccione Estéreo.

Para ajustar el formato de salida de audio:

- 1 - Pulse , seleccione **Configuración** y pulse **OK**.
- 2 - Seleccione **Ajustes de TV > Sonido > Avanzado > Formato de salida de audio**.
- 3 - Seleccione **Multicanal** o **Estéreo**.
- 4 - Pulse , varias veces si fuera necesario, para cerrar el menú.

Nivelación de salida de audio

Utilice el ajuste Nivelación de salida de audio para nivelar el volumen (sonoridad) del televisor y el sistema de cine en casa cuando cambie entre uno y otro. Las diferencias de volumen pueden estar provocadas por diferencias en el procesamiento

de sonido.

Para nivelar la diferencia de volumen:

- 1 - Pulse **⬆**, seleccione **Configuración** y pulse **OK**.
- 2 - Seleccione **Ajustes de TV > Sonido > Avanzado > Nivelación de salida de audio**.
- 3 - Si la diferencia de volumen es grande, seleccione **Más**. Si la diferencia de volumen es pequeña, seleccione **Menos**.
- 4 - Pulse **⬅**, varias veces si fuera necesario, para cerrar el menú.

La nivelación de salida de audio afecta a las señales de sonido Salida de audio óptica y HDMI ARC.

Problemas de sonido con el HTS

Sonido con mucho ruido

Si ve un vídeo desde una unidad flash USB u ordenador que haya conectado, puede que el sonido del sistema de cine en casa se distorsione. Este ruido se produce cuando el archivo de audio o vídeo tiene sonido DTS, pero el sistema de cine en casa no dispone de procesamiento de sonido DTS. Puede solucionarlo estableciendo la opción **Formato de salida de audio** del televisor en **Estéreo**.

Pulse **⬆** y seleccione **Configuración > Ajustes de TV > Sonido > Avanzado > Formato de salida de audio**.

No hay sonido

Si no oye el sonido del televisor en el sistema de cine en casa, compruebe lo siguiente:

- Compruebe si ha conectado el cable HDMI a un conector **HDMI ARC** del sistema de cine en casa. Todos los conectores HDMI del televisor son HDMI ARC.
- Compruebe que el ajuste **HDMI ARC** del televisor está **encendido**.

Pulse **⬆** y seleccione **Configuración > Ajustes de TV > Sonido > Avanzado > HDMI ARC**.

4.6

Reproductor de Blu-ray Disc

Utilice un cable **HDMI de alta velocidad** para conectar el reproductor de Blu-ray Disc al televisor.

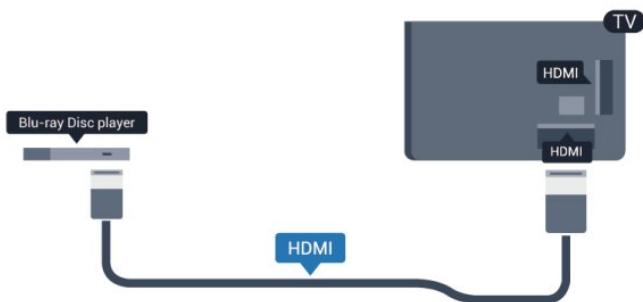

Si el reproductor de Blu-ray Disc dispone de EasyLink HDMI CEC, puede controlar el reproductor con el mando a distancia del televisor.

Para obtener más información sobre EasyLink, pulse **Palabras clave** **■** y busque **EasyLink HDMI CEC**.

4.7

Reproductor de DVD

Utilice un cable HDMI para conectar el dispositivo al reproductor de DVD.

También puede utilizar un cable SCART si el dispositivo no tiene conexión HDMI.

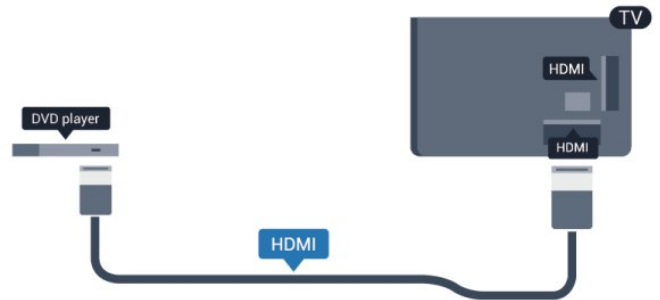

Si el reproductor de DVD está conectado mediante HDMI y dispone de EasyLink CEC, puede controlar el reproductor con el mando a distancia del televisor.

Para obtener más información sobre EasyLink, pulse **Palabras clave** **■** y busque **EasyLink HDMI CEC**.

4.8

Videoconsola

HDMI

Para disfrutar de una calidad óptima, conecte la videoconsola al televisor mediante un cable HDMI de alta velocidad.



Y Pb Pr: cable de audio L/R

Conecte la videoconsola con un cable de vídeo por componentes (Y Pb Pr) y un cable de audio L/R al televisor.



- Y comparte la toma con el cable CVBS.
- El cable de componentes y el cable compuesto comparten la toma de audio.

CVBS: cable de audio L/R/euroconector

Conecte la videoconsola al televisor a través de un cable de vídeo compuesto (CVBS) y un cable de audio L/R.

Si la videoconsola tiene una salida L/R de audio y vídeo (CVBS), utilice un adaptador de L/R de audio y vídeo a SCART para conectarla a la conexión SCART.

Nota: El adaptador de CVBS a SCART no se incluye con el televisor.

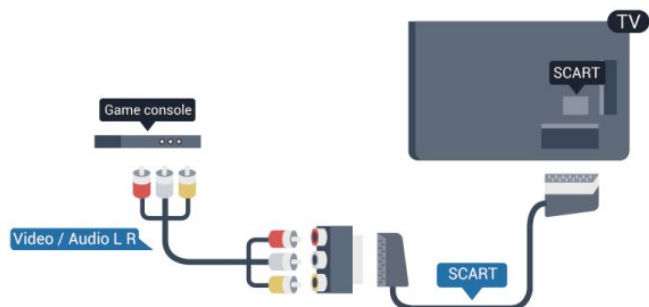

CVBS: cable de audio L/R

Conecte la videoconsola al televisor a través de un cable de vídeo compuesto (CVBS) y un cable de audio L/R.

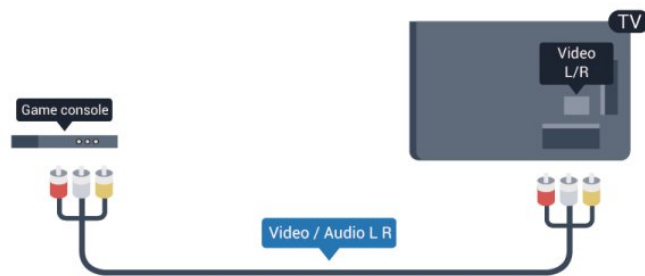

- Y comparte la toma con el cable CVBS.
- El cable de componentes y el cable compuesto comparten la toma de audio.

4.9

Unidad de disco duro USB

Qué necesita

Si conecta una unidad de disco duro USB, puede realizar una pausa en una emisión de televisión o grabarla. La emisión de televisión debe ser digital (emisión de TDT o similar).

Para hacer una pausa

Para poner en pausa una emisión, necesita una unidad de disco duro compatible con USB 2.0 que tenga 32 GB de espacio como mínimo.

Para grabar

Para poner en pausa y grabar una emisión, se necesita un espacio mínimo en disco de 250 GB.



Guía de televisión

Antes de decidirse a comprar una unidad de disco duro USB con función de grabación, puede comprobar si en su país es posible grabar canales de televisión digital.

Pulse **TV GUIDE** en el mando a distancia. Si aparece el botón Grabar en la página de la guía de televisión, puede realizar grabaciones.

Para obtener más información sobre la instalación de una unidad de disco duro USB, pulse **Palabras clave** y busque **Unidad de disco duro USB, instalación**.

Instalación

Para poner una emisión en pausa o grabarla, debe conectar y formatear la unidad de disco duro USB. Si desea grabar una emisión a través de la guía de televisión desde Internet, debe tener la conexión de Internet instalada en el televisor antes de instalar el disco duro USB. Al formatear se eliminarán todos los archivos de la unidad de disco duro USB.

1 - Conecte la unidad de disco duro USB a una de las conexiones **USB** del televisor. No conecte otro dispositivo USB en los otros puertos USB cuando esté formateando una unidad.

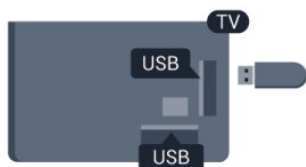

2 - Encienda la unidad de disco duro USB y el televisor.

3 - Cuando el televisor esté sintonizando un canal de TV digital, pulse el botón de pausa **II**. Al intentar ponerlo en pausa se iniciará el formateado.

Siga las instrucciones en pantalla.

Cuando la unidad de disco duro USB esté formateada, déjela conectada de forma permanente.

Advertencia

La unidad de disco duro USB está formateada exclusivamente para este televisor; no podrá utilizarla en otro televisor u ordenador sin volver a formatearla. No copie ni cambie los archivos grabados de la unidad de disco duro USB a través de ninguna aplicación de PC, pues provocaría daños en las grabaciones. Cuando formatee otra unidad de disco duro USB, el contenido de la anterior se perderá. La unidad de disco duro USB instalada en el televisor se deberá formatear antes de poder utilizarla con un ordenador.

Para obtener más información, pulse **Palabras clave**  y busque **Pause TV** o **Grabación**.

4.10

Ratón o teclado USB

Teclado USB

Conecte un teclado USB (tipo USB-HID) para introducir texto en el televisor.

Puede conectar un teclado y un ratón al televisor. Utilice una de las entradas **USB** para la conexión.



Instalación del teclado

Para instalar el teclado USB, encienda el televisor y conecte el teclado USB a una de las entradas **USB** del televisor. Cuando el televisor detecte el teclado por primera vez, podrá seleccionar su disposición y probar la selección. Si selecciona en primer lugar un teclado cirílico o griego, podrá seleccionar un teclado latino como secundario.

Si desea cambiar la disposición del teclado cuando ya hay una seleccionada:

- 1 - Pulse , seleccione **Configuración** y pulse **OK**.
- 2 - Seleccione **Ajustes de TV > Ajustes generales > Ajustes del teclado USB** y pulse **OK**.

Botones para cambiar el nombre de los canales

- Intro = OK
- Retroceso = eliminar el carácter que precede al cursor
- Botones de flecha = navegar dentro de un campo de texto
- Para alternar las disposiciones del teclado, si hay un diseño secundario establecido, pulse los botones **Ctrl + Mayús** simultáneamente.

Botones para las aplicaciones de Smart TV y las páginas de Internet

- Mayús + tabulador = siguiente y anterior
- Inicio = desplazarse hasta el principio de la página
- Fin = desplazarse hasta el final de la página
- Re Pág = saltar a la página anterior
- Av Pág = saltar a la página siguiente
- + = aumentar un nivel de zoom
- - = disminuir un nivel de zoom
- * = ajustar el sitio web al ancho de la pantalla

Ratón USB

Conexión del ratón USB

Puede conectar un ratón USB (tipo USB-HID) para navegar por páginas de Internet.

En las páginas de Internet, podrá seleccionar y hacer clic en los enlaces con más facilidad.



Conexión del ratón

Encienda el televisor y conecte el ratón USB a una de las conexiones **USB** del televisor. También puede conectar el ratón USB a un teclado USB conectado.

Clics con el ratón

- Clic con el botón izquierdo = **OK**
- Clic con el botón derecho = **Atrás** ↩

Puede utilizar la rueda de desplazamiento para desplazarse por las páginas hacia arriba y hacia abajo.

Para obtener más información sobre la conexión de un teclado, pulse **Palabras clave** 🔑 y busque **Teclado USB**.

Velocidad del ratón

Puede ajustar la velocidad con la que se desplaza el ratón por la pantalla.

Para ajustar la velocidad:

- 1 - Pulse **Inicio**, seleccione **Configuración** y pulse **OK**.
- 2 - Seleccione **Ajustes de TV** y pulse **OK**.
- 3 - Seleccione **Ajustes generales** > **Ajustes del puntero/ratón** y pulse **OK**.
- 4 - Pulse las flechas **▲** (arriba) o **▼** (abajo) para aumentar o reducir la velocidad.
- 5 - Pulse **OK** para guardar y cerrar la configuración.
- 6 - Pulse **↩**, varias veces si fuera necesario, para cerrar el menú.

4.11

Unidad flash USB

Puede ver fotos o reproducir vídeos y música desde una unidad flash USB conectada.

Inserte una unidad flash USB en una de las conexiones **USB** del televisor mientras está encendido.



El televisor detecta la unidad flash y abre una lista que muestra su contenido.

Si la lista de contenido no aparece automáticamente, pulse **SOURCES**, seleccione **USB** y pulse **OK**.

Para dejar de ver el contenido de la unidad flash USB, pulse **EXIT** o seleccione otra actividad.

Para desconectar la unidad flash USB, puede extraerla en cualquier momento.

Para obtener más información sobre cómo ver o reproducir el contenido de una unidad flash USB, pulse **Palabras clave** 🔑 y busque **Fotos, vídeos y música**.

4.12

Cámara de fotos

Para ver las fotos almacenadas en su cámara de fotos digital, puede conectar la cámara directamente al televisor.

Utilice una de las conexiones **USB** del televisor para realizar la conexión. Encienda la cámara después de realizar la conexión.



Si la lista de contenido no aparece automáticamente, pulse **SOURCES**, seleccione **USB** y pulse **OK**.

Puede que haya que configurar la cámara para transferir su contenido con el protocolo de transferencia de imágenes (PTP, del inglés Picture Transfer Protocol). Consulte el manual de usuario de la cámara de fotos digital.

Para obtener más información sobre la visualización de fotos, pulse **Palabras clave** 🔑 y busque **Fotos, vídeos y música**.

4.13

Videocámara

HDMI

Para obtener la mejor calidad, utilice un cable HDMI para conectar la videocámara al televisor.

Ordenador

Conectar

Puede conectar el ordenador al televisor y utilizar el televisor como monitor de PC.

Con HDMI

Utilice un cable HDMI para conectar el ordenador al televisor.



Con DVI a HDMI

También puede utilizar un adaptador de DVI a HDMI para conectar el PC a la toma HDMI y un cable de audio L/R (miniconector de 3,5 mm) a la toma AUDIO IN L/R de la parte posterior del televisor.

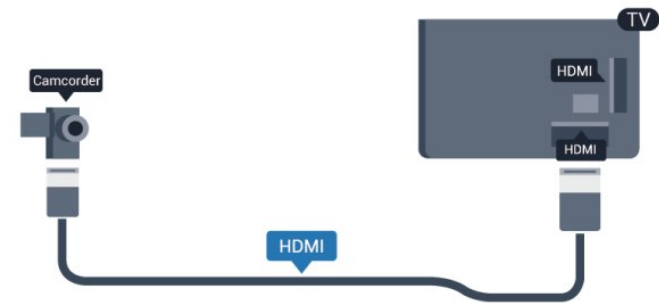
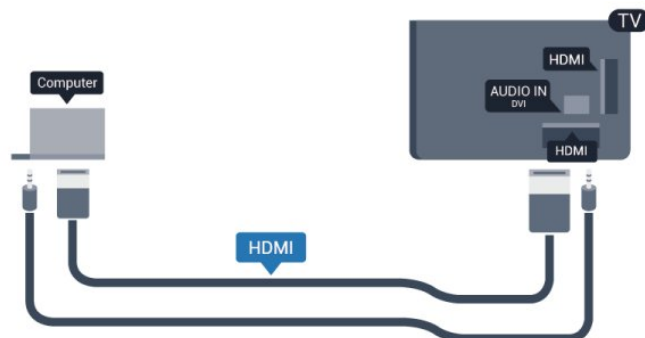

CVBS: cable de audio L/R/euroconector

Puede utilizar una conexión HDMI, YPbPr o SCART para conectar su videocámara. Si la videocámara solo dispone de salida Vídeo (CVBS) y Audio L/R, utilice un adaptador de vídeo y audio L/R a SCART para conectarla a la conexión SCART.

Nota: El adaptador de CVBS a SCART no se incluye con el televisor.

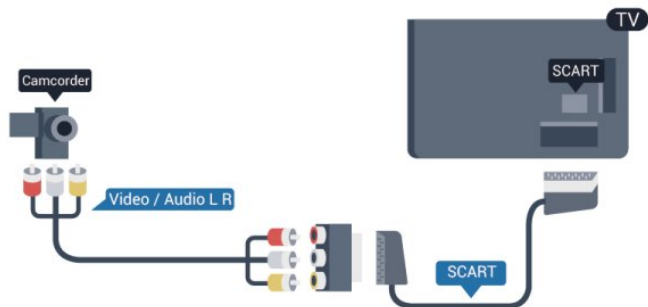

CVBS: cable de audio L/R

Utilice un cable de vídeo y audio L/R para conectar la videocámara al televisor.

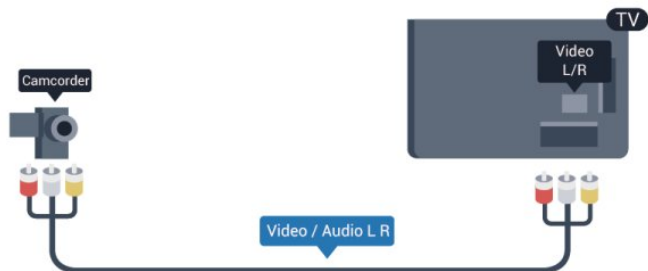

- Y comparte la toma con el cable CVBS.
- El cable de componentes y el cable compuesto comparten la toma de audio.

Ajustes

Ajuste ideal del monitor

Si el ordenador se añade como tipo de dispositivo Ordenador en el menú Fuentes (lista de conexiones), el televisor se configura con el ajuste Ordenador idóneo de manera automática.

Si utiliza el ordenador para ver películas o para jugar a juegos, puede que desee configurar de nuevo el televisor en el ajuste ideal para ver la televisión o jugar.

Para configurar manualmente el ajuste óptimo del televisor:

- 1 - Pulse seleccione **Configuración** y pulse **OK**.
- 2 - Seleccione **Ajustes de TV > Imagen > Avanzado > Estilo de**

actividad y pulse **OK**.

3 - Seleccione **Juego** (para juegos) u **Ordenador** (para ver una película) y pulse **OK**.

4 - Pulse **↩**, varias veces si fuera necesario, para cerrar el menú.

No olvide cambiar de nuevo el ajuste Juego u ordenador a **Ordenador** cuando termine de jugar.

4.15

Auriculares

Puede conectar unos auriculares a la conexión  del televisor, que consiste en un miniconector de 3,5 mm. Puede ajustar el volumen de los auriculares de forma independiente.

Para ajustar el volumen:

1 - Pulse **🏠**, seleccione **Configuración** y pulse **OK**.

2 - Seleccione **Ajustes de TV > Sonido > Volumen auricular** y pulse **OK**.

3 - Pulse las flechas **▲** (arriba) o **▼** (abajo) para ajustar el volumen.

4 - Pulse **↩**, varias veces si fuera necesario, para cerrar el menú.



Activar

5.1

Encendido o en modo de espera

Asegúrese de enchufar la alimentación de la parte posterior del televisor antes de encenderlo.

Si el indicador rojo está apagado, pulse el joystick de la parte derecha o posterior del televisor para activar el modo de espera. El indicador rojo se iluminará.

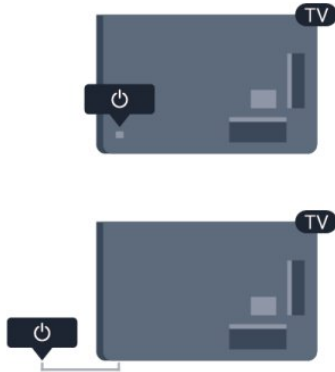

Con el televisor en modo de espera, pulse  en el mando a distancia para encender el televisor.



Cambio al modo de espera

Para activar el modo de espera en el televisor, pulse  en el mando a distancia.

Apagar

Para apagar el televisor, pulse el joystick de la parte derecha o posterior del televisor. El indicador rojo se apaga; el televisor sigue conectado a la corriente, pero consume una cantidad de energía mínima.

Para apagar el televisor completamente, desenchufe el cable de alimentación de la toma de corriente.

Cuando desenchufe el cable de alimentación, tire siempre de la clavija, nunca del cable. Asegúrese de poder acceder sin dificultad a la clavija de alimentación, al cable de alimentación y a la toma de corriente en todo momento.

Botones del TV

Con la interfaz de configuración en pantalla, pulse el joystick para mostrar el menú.

- Utilice las flechas/botones de navegación para desplazarse arriba, abajo, a derecha o a izquierda.
- Pulse el joystick para confirmar una selección o ajuste.

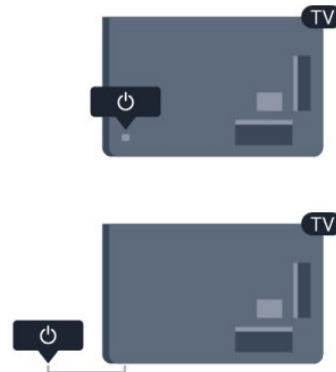

Mando a distancia

Descripción de los botones

Parte superior

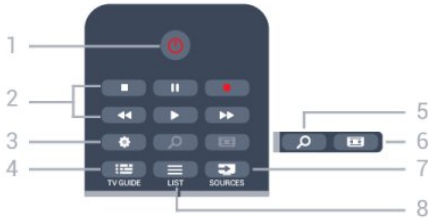

1. En espera/Encendido

Para encender el televisor o volver al modo de espera.

2. Botones de reproducción y grabación

- Reproducir , para iniciar la reproducción.
- Pausa , para realizar una pausa en la reproducción.
- Detener , para detener la reproducción.
- Retroceder , para retroceder.
- Avance rápido , para avanzar.
- Grabar , para iniciar la grabación.

3. Ajustes

Para abrir el menú de configuración.

4. TV GUIDE

Para abrir o cerrar la guía de televisión.

5. SEARCH

Para abrir la página de búsquedas más populares.

6. Formato de imagen

Para abrir o cerrar el menú de formato de imagen.

7. SOURCES

Para abrir o cerrar el menú de fuentes (la lista de dispositivos conectados).

8. LIST

Para abrir o cerrar la lista de canales.

Parte central

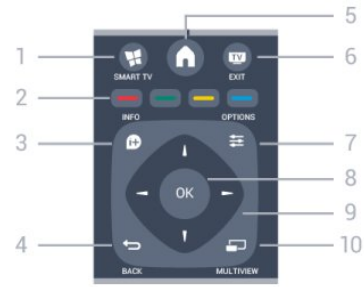

1. SMART TV

Para abrir la página de inicio de Smart TV.

2. Botones de colores

Para seguir las instrucciones en pantalla. El botón azul abre la sección de ayuda.

3. INFO

Para abrir o cerrar la información de los programas.

4. BACK

Para volver al canal seleccionado anteriormente.

Para cerrar un menú sin cambiar ningún ajuste.

Para volver a la página de Smart TV anterior.

5. HOME

Para abrir o cerrar el menú de inicio.

6. TV EXIT

Para seguir viendo la televisión.

7. OPTIONS

Para abrir o cerrar el menú de opciones.

8. Botón OK

Para confirmar una selección o ajuste.

9. Flechas/botones de navegación

Para desplazarse hacia arriba, abajo, izquierda o derecha.

10. MULTIVIEW

Para abrir una pantalla pequeña adicional.

Parte inferior



1. Volumen

Para ajustar el nivel volumen.

2. Botones numéricos y teclado

Para seleccionar directamente un canal de televisión o introducir texto.

3. SUBTITLE

Para activar o desactivar los subtítulos o para establecerlos en Automático.

4. Silenciar

Para silenciar el sonido o restaurarlo.

5. Canal

Para cambiar al canal anterior o siguiente de la lista de canales.

Para abrir la página anterior o siguiente en el teletexto o reproducir el capítulo anterior o siguiente de un disco.

6. TEXT

Para abrir o cerrar el servicio de teletexto.

6.2

Sensor IR (infrarrojos) para el mando a distancia sin RF (radiofrecuencia)

El televisor puede recibir comandos de un mando a distancia que utilice IR (infrarrojos) para enviar los comandos. Si utiliza un mando a distancia de este tipo, asegúrese siempre de apuntar con el mando a distancia al sensor de infrarrojos de la parte delantera del televisor.



6.3

Pilas

- 1 - Deslice la tapa en la dirección que muestra la flecha.
- 2 - Sustituya las pilas antiguas por dos pilas alcalinas **AAA R03 de 1,5 V**. Asegúrese de que los extremos + y - de las pilas están alineados correctamente.
- 3 - Vuelva a colocar la tapa de las pilas y deslícela hasta oír un clic.

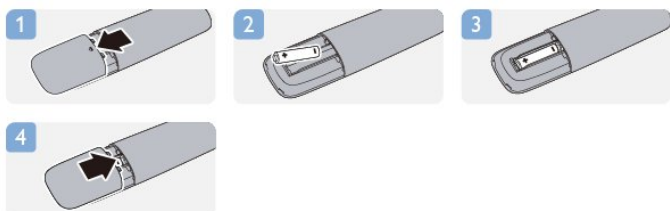

Si no va a utilizar el mando a distancia durante un largo período de tiempo, quite las pilas.

Deseche las pilas de forma segura y conforme a las instrucciones al respecto.

Para obtener más información, pulse **Palabras clave**  y busque **Fin del ciclo de vida útil**.

6.4

Limpieza

El mando a distancia cuenta con un revestimiento resistente a los arañazos.

Para limpiar el mando a distancia, utilice un paño suave humedecido. Nunca utilice sustancias como alcohol, productos químicos o detergentes domésticos en el mando a distancia.

Canales de TV

7.1

Visualización de canales de televisión

Cambio de canal

Para ver canales de televisión, pulse **TV**. El televisor muestra el último canal de televisión que haya visto.

También puede pulsar **Inicio** para abrir el menú de inicio, seleccionar **Ver televisión** y pulsar **OK**.



Para cambiar de canal, pulse **+ [Grid]** o **- [Grid]**. Si conoce el número del canal, escriba el número con los botones numéricos. Pulse **OK** una vez introducido el número para cambiar de canal.

Para volver al canal que estaba viendo antes, pulse **↶**.

Para cambiar a un canal desde una lista de canales

Mientras ve un canal de televisión, pulse **≡ LIST** para abrir la lista de canales.



La lista de canales puede tener varias páginas con canales. Para ver la página anterior o siguiente, pulse **+ [Grid]** o **- [Grid]**.

Para cerrar las listas de canales sin cambiar de canal, pulse **≡ LIST** de nuevo.

Canales de radio

Si está disponible la emisión digital, se instalarán las emisoras de radio digitales durante la instalación. El procedimiento para cambiar de emisora de radio es idéntico al de los canales de televisión.

Lista de canales

Canales favoritos

Puede crear una lista de canales favoritos que contenga solo los canales que desea ver. Si se selecciona la lista de canales favoritos, solo se verán sus canales favoritos cuando cambie de un canal a otro.

Creación de la lista de canales favoritos

- 1 - Mientras ve un canal de televisión, pulse **≡ LIST** para abrir la lista de canales.
- 2 - Seleccione **Todos** para ver todos los canales.
- 3 - Seleccione el canal y pulse **■** para marcarlo como favorito.
- 4 - El canal seleccionado se marca con **★**.
- 5 - Para finalizar, pulse **↶**. Los canales se añaden a la lista Favoritos.

Para quitar un canal de la lista de favoritos, seleccione el canal marcado con **★** y, a continuación, pulse **■** de nuevo para desmarcarlo como favorito.

Reordenar

Puede reordenar (cambiar de posición) los canales de la lista de favoritos.

- 1 - En la lista de canales **Favoritos**, resalte el canal cuya posición desea cambiar.
- 2 - Pulse **■**.
- 3 - Seleccione el canal que desee reordenar y pulse **OK**.
- 4 - Pulse los **botones de navegación** para mover el canal seleccionado a otra posición y pulse **OK**.
- 5 - Cuando haya terminado, pulse **TV EXIT** para salir de la lista de canales favoritos.

Puede resaltar otro canal y repetir el proceso.

Vistas de la lista de canales

En las listas de canales puede buscar todos los canales de televisión y las emisoras de radio que estén instalados.

Junto a la lista de canales **Todos**, que contiene todos los canales instalados, puede configurar una lista de **Favoritos**, ver las emisoras de **Radio** instaladas o descubrir los canales recién añadidos en **Nuevo**.

Logotipos de canales

En algunos países, el televisor puede mostrar los logotipos de los canales. Si no quiere que aparezcan estos logotipos, puede desactivarlos.

Para desactivar los Logotipos de canales:

- 1 - Pulse **Inicio**, seleccione **Configuración** y pulse **OK**.
- 2 - Seleccione **Ajustes de TV > Ajustes generales > Logotipos de canales** y pulse **OK**.
- 3 - Seleccione **Apagado** y pulse **OK**.
- 4 - Pulse **↶**, varias veces si fuera necesario, para cerrar el menú.

Renombrar canales

Puede cambiar de nombre canales en la lista de canales.

1 - Seleccione de una de las listas de canales el canal al que desea cambiar el nombre.

2 - Seleccione el canal al que desea cambiarle el nombre.

3 - Pulse **OK**.

Puede introducir texto con el teclado del mando a distancia o abrir el teclado en pantalla.

Con el teclado en pantalla.

- Para abrir el teclado en pantalla, coloque el cursor en el campo de texto Nombre y pulse **OK**.

- Para eliminar el carácter que hay frente al cursor, pulse

Retroceso **←**

- Para introducir un carácter, selecciónelo con los botones de flecha y pulse **OK**.

- Para seleccionar caracteres en mayúscula, pulse **⇧**.

- Para seleccionar números o caracteres especiales, pulse **⇨**.

- Cuando haya terminado, pulse **↵** para cerrar el teclado en pantalla.

- Para finalizar el cambio de nombre, seleccione **Hecho** y pulse **OK**.

Con el teclado del mando a distancia*

- Para eliminar un carácter, coloque el cursor detrás del carácter y pulse **del**.

- Para introducir un carácter, púlselo en el teclado.

- Cuando haya terminado, pulse **OK** para seleccionar **Hecho**.

Pulse **OK** de nuevo para finalizar el cambio de nombre.

Para obtener más información sobre el uso del teclado, pulse

Palabras clave **OK** y busque **Mando a distancia, teclado**.

* Solo para mandos a distancia con teclado

Bloqueo de un canal

Para impedir que los niños vean un canal o un programa determinado, puede bloquear los canales o programas en función de su clasificación por edades.

Bloqueo de un canal

Puede bloquear un canal para impedir que los niños puedan verlo. Para ver un canal bloqueado, debe introducir el código de bloqueo infantil. No es posible bloquear programas de dispositivos conectados.

Para bloquear un canal:

1 - Mientras ve un canal de televisión, pulse **≡ LIST** para abrir la **lista de canales**.

2 - En cualquier lista, seleccione el canal que desee bloquear.

3 - Pulse **≡ OPTIONS** y seleccione **Bloquear canal**. En una lista de canales, un canal bloqueado se marca con un candado **🔒**.

Para desbloquear un canal, seleccione el canal bloqueado en la lista de canales. Pulse **≡ OPTIONS** y seleccione la opción **Desbloquear canal**. Deberá introducir el código de bloqueo infantil.

Control de padres

Para impedir que los niños vean un programa inadecuado para su edad, puede utilizar una clasificación por edades.

Algunas emisoras digitales han clasificado sus programas por edades. Cuando la clasificación de un programa sea igual o superior a la edad que usted haya establecido, el programa se bloqueará.

Para ver un programa bloqueado, debe introducir el código de bloqueo infantil. El control de padres se aplica a todos los canales.

Para establecer una clasificación de edad:

1 - Pulse **🏠**, seleccione **Configuración** y pulse **OK**.

2 - Seleccione **Ajustes de canal > Bloqueo infantil > Control de padres** y pulse **OK**.

3 - Introduzca un código de bloqueo infantil de cuatro dígitos y confírmelo. Ya puede establecer una clasificación por edades.

4 - Establezca la edad y pulse **OK**.

5 - Pulse **↵**, varias veces si fuera necesario, para cerrar el menú.

Para desactivar la clasificación parental, seleccione **Ninguno** como ajuste de edad.

El televisor solicitará el código para desbloquear el programa. En el caso de determinadas emisoras u operadores, el televisor solo bloquea los programas con una clasificación superior.

Establecer o cambiar el código

Para establecer el código de bloqueo o cambiar el código actual:

1 - Pulse **🏠**, seleccione **Configuración** y pulse **OK**.

2 - Seleccione **Ajustes de canal > Bloqueo infantil > Cambiar código** y pulse **OK**.

3 - Si ya ha establecido un código, introduzca el código de bloqueo infantil actual y, a continuación, el código nuevo dos veces.

Se establece el nuevo código.

¿Ha olvidado el código de bloqueo infantil?

Si ha olvidado el código, puede anular el código actual e introducir uno nuevo.

1 - Pulse **🏠**, seleccione **Configuración** y pulse **OK**.

2 - Seleccione **Ajustes de canal > Bloqueo infantil > Cambiar código** y pulse **OK**.

3 - Introduzca el código de anulación **8888**.

4 - A continuación, introduzca un nuevo código de bloqueo infantil e introdúzcalo de nuevo para confirmarlo.

Opciones para los canales

Mientras ve un canal, en función del tipo de canal (analógico o digital) que esté viendo o los ajustes de televisión que haya realizado, hay disponibles algunas opciones.

Apertura del menú de opciones

Mientras ve un canal, pulse **≡** **OPTIONS**.



Acceso universal

Si activa la opción Acceso universal, podrá ajustar algunas opciones para personas con deficiencias auditivas o visuales. Para obtener más información, pulse **Palabras clave** **—** y busque **Acceso universal**.

Selección de vídeo

Los canales de televisión digital le ofrecen varias señales de vídeo (emisiones multicanal), distintos ángulos de cámara para una misma imagen o diferentes programas en un mismo canal de televisión. En el televisor se mostrará un mensaje cuando estos canales estén disponibles.

Subtítulos

Con esta opción puede activar o desactivar los subtítulos. Seleccione **Automático** para mostrar los subtítulos cuando el sonido se ha silenciado con **🔇**.

Idioma de subtítulos

En el caso de emisiones digitales, puede seleccionar un idioma de los subtítulos disponible temporalmente si no hay disponible ninguno de los idiomas preferidos. Para obtener más información, pulse **Palabras clave** **—** y busque **Subtítulos**.

Idiomas de audio

En el caso de emisiones digitales, puede seleccionar un idioma de audio disponible temporalmente si no hay disponible ninguno de los idiomas preferidos. Para obtener más información, pulse **Palabras clave** **—** y busque **Idiomas de audio**.

Dual I-II

Si una señal de audio contiene dos idiomas de audio pero uno de ellos (o ambos) no tienen indicación de idioma, estará disponible esta opción.

Interfaz común

Si hay disponible contenido premium de prepago a través de un CAM, puede configurar los ajustes del proveedor con esta opción.

HbbTV en este canal

Puede bloquear las páginas HbbTV de un canal que ofrezca HbbTV.

Para obtener más información, pulse **Palabras clave** **—** y busque **HbbTV**.

Aplicacs. MHP

Active o desactive las aplicaciones MHP. Para obtener más información, pulse **Palabras clave** **—** y busque **MHP**.

Estado

Seleccione **Estado** para obtener información técnica sobre el canal (si es analógico o digital) o el dispositivo conectado que esté visualizando.

Share

Permite al usuario comunicar su actividad en las redes sociales (por ejemplo, Twitter, Facebook o por correo electrónico).

Formato de pantalla

Si aparecen barras negras en las partes superior e inferior y en los laterales de la imagen, puede ajustar el formato de imagen para que llene toda la pantalla.

Para cambiar el formato de imagen:

- 1 - Mientras ve un canal de televisión, pulse **⏏** para abrir el menú **Formato de imagen**.
- 2 - Seleccione un formato de la lista y pulse **OK**.

Las siguientes opciones de formato pueden estar disponibles en función de la imagen en pantalla:

- **Básico**
 - Ocupar toda la pantalla
 - Ajustar a la pantalla
- **Avanzados**
 - Último ajuste
 - Desplazar
 - Zoom
 - Estirar
 - Nativo
 - Deshacer

Teletexto

Páginas del teletexto

Para abrir el teletexto mientras ve un canal de televisión, pulse **TEXT**. Para cerrarlo, vuelva a pulsar **TEXT**.



Seleccionar una página de teletexto

Para seleccionar una página:

- 1 - Introduzca el número de página con los botones numéricos.
- 2 - Utilice los botones de flecha para desplazarse.
- 3 - Pulse un botón de color para seleccionar una de las secciones codificadas por colores que figuran en la parte inferior de la pantalla.

Subpáginas del teletexto

Una página de teletexto puede contener varias subpáginas, cuyo número se muestra junto al de la página principal, separado por una barra.

Para seleccionar una subpágina, pulse ◀ o ▶.

Páginas de teletexto T.O.P.

Algunos centros emisores ofrecen teletexto T.O.P.

Para abrir páginas de teletexto T.O.P. desde el teletexto, pulse ≡ **OPTIONS** y seleccione **Resumen T.O.P.**

Opciones del teletexto

En el teletexto, pulse ≡ **OPTIONS** para seleccionar las siguientes opciones:

- **Congelar página**

Para detener la rotación automática de subpáginas.

- **Pantalla dual/pantalla completa**

Para mostrar el canal de televisión y el teletexto a la vez.

- **Resumen T.O.P.**

Para abrir el teletexto T.O.P.

- **Ampliar**

Para ampliar la página de teletexto y facilitar la lectura.

- **Mostrar**

Para mostrar información oculta en una página.

- **Recorrer subpáginas**

Para recorrer subpáginas si están disponibles.

- **Idioma**

Para cambiar el grupo de caracteres que utiliza el teletexto y mostrarlo correctamente.

- **Teletexto 2.5**

Para activar el teletexto 2.5, con más colores y mejores gráficos.

Configuración del teletexto

Idioma del teletexto

Algunos centros emisores de televisión digitales tienen disponibles varios idiomas de teletexto.

Para ajustar los idiomas principal y secundario del teletexto:

- 1 - Pulse 🏠, seleccione **Configuración** y pulse **OK**.
- 2 - Seleccione **Ajustes de canal > Idioma**.
- 3 - Seleccione **Teletexto principal** o **Teletexto secundario**.
- 4 - Seleccione los idiomas que prefiera para el teletexto.
- 5 - Pulse ⏪, varias veces si fuera necesario, para cerrar el menú.

Teletexto 2.5

Teletexto 2.5, disponible en determinados canales, ofrece más colores y mejores gráficos. Teletexto 2.5 está activado como ajuste de fábrica estándar.

Para desactivar el teletexto 2.5:

- 1 - Pulse **TEXT**.
- 2 - Mientras ve el teletexto, pulse ≡ **OPTIONS**.
- 3 - Seleccione **Teletexto 2.5 > Apagado**.
- 4 - Pulse ⏪, varias veces si fuera necesario, para cerrar el menú.

Idioma de menú

Para cambiar el idioma de los menús y mensajes del televisor:

- 1 - Pulse 🏠, seleccione **Configuración** y pulse **OK**.
- 2 - Seleccione **Ajustes de TV > Ajustes generales > Idioma de menú** y pulse **OK**.
- 3 - Seleccione el idioma que desee y pulse **OK**.
- 4 - Pulse ⏪, varias veces si fuera necesario, para cerrar el menú.

Idiomas de audio

Si el canal de televisión emite en varios idiomas o en modo dual, puede seleccionar el idioma de audio que desee.

- 1 - Mientras ve la televisión, pulse ≡ **OPTIONS**.
- 2 - Para canales digitales, seleccione **Idioma de audio**; para canales analógicos, seleccione **Alternar audio**. Pulse **OK** para confirmar la selección.
- 3 - Seleccione entre los idiomas disponibles y pulse **OK**.

Nota:

Si ha seleccionado **Alternar audio** para los canales analógicos, elija entre:

- **Ppal**: idioma de audio principal
- **SAP**: idioma de audio secundario

Subtítulos e idiomas

Subtítulos

Activación de los subtítulos

Para abrir el menú de subtítulos, pulse **SUBTITLE**.

Puede ajustar los subtítulos en **Subtítulos activados**, **Subtítulos desactivados** o **Automático**.

Para mostrar los subtítulos cuando el programa emitido no esté en su idioma (el idioma que ha establecido para el televisor), seleccione **Automático**. Además, este ajuste mostrará los subtítulos cuando silencie el sonido con . En los canales analógicos, los subtítulos deben estar disponibles en el **teletexto**.





Subtítulos de canales digitales

En los canales digitales, no es necesario ajustar los subtítulos en el teletexto.

Los canales digitales pueden ofrecer varios idiomas para los subtítulos de un programa. Puede ajustar los idiomas principal y secundario que prefiera para los subtítulos. Si hay disponibles subtítulos en uno de estos idiomas, el televisor los mostrará. Si no hay disponible ninguno de estos idiomas preferidos para los subtítulos, puede seleccionar otro idioma que esté disponible.

Para ajustar los idiomas principal y secundario de los subtítulos:

- 1 - Pulse , seleccione **Configuración** y pulse **OK**.
- 2 - Seleccione **Ajustes de canal**, seleccione **Idiomas > Idioma de subtítulos principal** o **Idioma de subtítulos secundario** y pulse **OK**.
- 3 - Seleccione un idioma y pulse **OK**.
- 4 - Pulse , varias veces si fuera necesario, para cerrar el menú.

Para seleccionar un idioma de los subtítulos cuando no hay disponible ninguno de los preferidos:

- 1 - Pulse , seleccione **OPTIONS**.
- 2 - Seleccione **Idioma de subtítulos**, seleccione el idioma temporal que desee y pulse **OK**.

Subtítulos de canales analógicos

En los canales analógicos, debe activar los subtítulos manualmente en cada canal.

- 1 - Cambie a un canal y pulse **TEXT** para abrir el teletexto.
- 2 - Introduzca el número de página de los subtítulos, normalmente **888**.
- 3 - Vuelva a pulsar **TEXT** para cerrar el teletexto.

Si selecciona Encendido en el menú de subtítulos cuando visualice este canal analógico, se mostrarán los subtítulos si están disponibles.



Para saber si un canal es analógico o digital, cambie al canal y abra **Estado** en el menú **Opciones**.

Idiomas de audio

Los canales de televisión digital pueden emitir audio con varios idiomas para un programa. Puede ajustar idiomas de audio principal y secundario. Si el audio está disponible en uno de estos idiomas, el televisor cambiará a ese audio.

Si no hay disponible ninguno de estos idiomas preferidos para el audio, puede seleccionar otro idioma que esté disponible.

Para ajustar los idiomas principal y secundario del audio:

- 1 - Pulse , seleccione **Configuración** y pulse **OK**.
- 2 - Seleccione **Ajustes de canal**, seleccione **Idiomas > Idioma de audio principal** o **Idioma de audio secundario** y pulse **OK**.
- 3 - Seleccione un idioma y pulse **OK**.
- 4 - Pulse , varias veces si fuera necesario, para cerrar el menú.

Para seleccionar un idioma de audio si no hay ninguno de los preferidos disponible:

- 1 - Pulse , seleccione **OPTIONS**.
- 2 - Seleccione **Idioma de audio**, seleccione el idioma temporal de audio que desee y pulse **OK**.



Idiomas de audio para personas con deficiencias visuales o auditivas

Algunos canales de televisión digital emiten subtítulos y audio especiales adaptados para las personas con deficiencias auditivas o visuales.

Para obtener más información, pulse **Palabras clave**  y busque **Acceso universal**.

Idioma de menú

Para cambiar el idioma de los menús y mensajes del televisor:

- 1 - Pulse , seleccione **Configuración** y pulse **OK**.
- 2 - Seleccione **Ajustes de TV > Ajustes generales > Idioma de menú** y pulse **OK**.
- 3 - Seleccione el idioma que desee y pulse **OK**.
- 4 - Pulse , varias veces si fuera necesario, para cerrar el menú.

Televisión interactiva

Acerca de iTV

Con la televisión interactiva, algunos centros emisores digitales combinan sus programas de televisión convencionales con páginas de información y ocio. En algunas páginas podrá responder a un programa, votar, realizar compras en línea o pagar por ver un programa de vídeo a petición.

HbbTV, MHEG, etc.

Las emisoras utilizan diversos sistemas de televisión interactiva: HbbTV (del inglés, Hybrid Broadcast Broadband TV; televisión híbrida de radiodifusión y banda ancha) o iTV (del inglés, Interactive TV - MHEG; televisión interactiva). En ocasiones, se

denomina a la televisión interactiva como MHEG o botón rojo, pero cada sistema es distinto.

Visite el sitio web de las emisoras para obtener más información.

Qué necesita

La televisión interactiva está disponible únicamente en canales de televisión digital. Para disfrutar de todas las ventajas de la televisión interactiva, necesita disponer de una conexión a Internet de alta velocidad (banda ancha) en el televisor.

HbbTV

Si un canal de televisión ofrece páginas de HbbTV, primero debe activar la función HbbTV en los ajustes del televisor para ver las páginas.

- 1 - Pulse **⏠**, seleccione **Configuración** y pulse **OK**.
- 2 - Seleccione **Ajustes de TV**, seleccione **Ajustes generales** > **HbbTV** y pulse **OK**.
- 3 - Seleccione **Encendido** y pulse **OK**.
- 4 - Pulse **⏪**, varias veces si fuera necesario, para cerrar el menú.

Si desea impedir el acceso a las páginas de HbbTV en un canal específico, puede bloquear las páginas de HbbTV solo para ese canal.

- 1 - Sintone el canal para el que desea bloquear las páginas de HbbTV.
- 2 - Pulse **≡** **OPTIONS**, seleccione **HbbTV en este canal** y pulse **OK**.
- 3 - Seleccione **Apagado** y pulse **OK**.

Uso de la televisión interactiva

Apertura de páginas de iTV

La mayoría de los canales que ofrecen HbbTV o iTV le invitan a pulsar el botón **■** o el botón **OK** para abrir su programa interactivo.

Desplazamiento por las páginas de iTV

Puede utilizar las flechas, los botones de colores, los números y el botón **⏪** para navegar por las páginas de iTV. Puede utilizar los botones **▶** (Reproducir), **⏸** (Pausa) y **■** (Detener) para ver vídeos en las páginas de iTV.

MHEG (solo Reino Unido)

Para abrir el teletexto digital, pulse **TEXT**. Para cerrarlo, pulse **⏪**.

Cierre de páginas de iTV

La mayoría de las páginas de iTV le informan sobre qué botón debe emplear para cerrarlas. Para forzar el cierre de una página de iTV, cambie al canal siguiente y vuelva al canal en el que se encontraba.

Acerca de la televisión interactiva

Con la televisión interactiva, algunas emisoras digitales combinan su programación habitual con páginas de información o entretenimiento.

Nota:

- No puede descargar archivos en su televisor con esta función.
- No todos los programas, anuncios y funciones incluyen subtítulos ocultos.
- No es posible responder al contenido digital.

Visite el sitio web de las emisoras para obtener más información.

7.2

Instalación de canales

Actualizar canales

Actualización automática

Si recibe canales digitales, puede ajustar el televisor para que actualice automáticamente la lista con los canales nuevos. También puede iniciar una actualización de canales usted mismo.

Actualización automática de canal

Una vez al día, a las seis de la mañana, el televisor actualizará los canales y guardará los canales nuevos. Dichos canales se almacenarán en la lista de canales Todos y también en la lista de canales Nuevos. Los canales vacíos se eliminarán.

Si se encuentran nuevos canales o si se actualizan o eliminan canales, se mostrará un mensaje al iniciar el televisor. El televisor debe estar en modo de espera para actualizar los canales automáticamente.

Para desactivar el mensaje que se muestra al iniciar:

- 1 - Pulse **⏠**, seleccione **Configuración** y pulse **OK**.
- 2 - Seleccione **Ajustes de canal** y pulse **OK**.
- 3 - Seleccione **Instalación de canales** > **Mensaje de actualización de canales** > **Apagado**.

Para desactivar la función Actualización automática de canal:

- 1 - Pulse **⏠**, seleccione **Configuración** y pulse **OK**.
- 2 - Seleccione **Ajustes de canal** y pulse **OK**.
- 3 - Seleccione **Instalación de canales** > **Actualización automática de canal** > **Apagado** y pulse **OK**.

Inicio de la actualización

Para iniciar una actualización manualmente:

- 1 - Pulse **⏠**, seleccione **Configuración** y pulse **OK**.
- 2 - Seleccione **Buscar canal** y pulse **OK**.
- 3 - Seleccione **Actualizar canales** y siga las instrucciones en pantalla. La actualización puede tardar unos minutos.

En algunos países, la actualización automática de canales se realiza mientras se ve la televisión o en cualquier momento cuando el televisor está en modo de espera.

Reinstalar canales

Puede buscar y reinstalar canales y dejar el resto de ajustes del televisor sin modificar. También puede realizar una nueva instalación completa del televisor.

Si se ha establecido un código de bloqueo infantil, deberá introducir dicho código para poder reinstalar los canales.

Reinstalar canales

Para reinstalar solo los canales:

- 1 - Pulse **⏠**, seleccione **Configuración** y pulse **OK**.
- 2 - Seleccione **Buscar canal > Reinstalar canales** y pulse **OK**.
- 3 - Seleccione el país donde se ha instalado el televisor.
- 4 - Seleccione **Antena (TDT)** o **Cable (TDC)**. La búsqueda de canales puede tardar unos minutos. Siga las instrucciones en pantalla.

Instalación completa

Para volver a realizar una instalación completa del televisor:

- 1 - Pulse **⏠**, seleccione **Configuración** y pulse **OK**.
- 2 - Seleccione **Ajustes de TV > Ajustes generales > Reinstalar TV** y pulse **OK**. La instalación puede tardar unos minutos. Siga las instrucciones en pantalla.

Ajustes de fábrica

La opción Ajustes de fábrica restablece los ajustes originales de imagen y sonido del televisor. Para restablecer los ajustes de fábrica:

- 1 - Pulse **⏠**, seleccione **Configuración** y pulse **OK**.
- 2 - Seleccione **Ajustes de TV > Ajustes generales > Ajustes de fábrica** y pulse **OK**.
- 3 - Pulse **OK** para confirmar.
- 4 - Pulse **↩**, varias veces si fuera necesario, para cerrar el menú.

Copia de la lista de canales

Introducción

La opción Copia de la lista de canales está dirigida a distribuidores y usuarios expertos. En algunos países, la opción Copia de la lista de canales solo está disponible para copiar canales por satélite.

Gracias a la opción **Copia de la lista de canales** puede copiar los canales instalados de un televisor a otro televisor Philips de la misma gama. Dicha opción le permite ahorrar tiempo al evitar la búsqueda de canales cargando una lista predefinida de estos en un televisor. Utilice una unidad flash USB con un mínimo de 1 GB.

Condiciones

- Ambos televisores deben ser de la misma gama y del mismo año.
- Ambos televisores deben tener el mismo tipo de hardware. Puede comprobarlo en la placa de identificación del televisor situada en la parte posterior del mismo. Normalmente se indica como Q . . . LA.
- Ambos televisores deben tener versiones de software compatibles.

Versión actual

Puede comprobar la versión actual del software del televisor en la opción **Información actual del software** en **⏠ > Configuración > Ajustes de software**.

Copia de la lista de canales

Para copiar una lista de canales:

- 1 - Encienda el televisor que tiene los canales instalados. Conecte un dispositivo de memoria USB.
- 2 - Pulse **⏠**, seleccione **Configuración** y pulse **OK**.
- 3 - Seleccione **Ajustes de TV > Ajustes generales > Copia de la lista de canales > Copiar en dispositivo USB** y pulse **OK**. Para copiar la lista de canales desde este televisor, puede que se le pida que introduzca el código de bloqueo infantil que introdujo durante la instalación.
- 4 - Cuando finalice la copia, desconecte el dispositivo de memoria USB.

Ahora ya podrá cargar la lista de canales copiada en otro televisor Philips.

Carga de la lista de canales

Carga de una lista de canales copiada

En función de si ha instalado ya el televisor o no, debe utilizar un método distinto para cargar una lista de canales.

En un televisor que aún no tenga los canales instalados

- 1 - Enchufe el cable de alimentación para que comience la instalación, y seleccione el idioma y el país. Omita la búsqueda de canales y finalice la instalación.
- 2 - Conecte el dispositivo de memoria USB donde se encuentra la lista de canales del otro televisor.
- 3 - Para iniciar la carga de la lista de canales, pulse **⏠**, seleccione **Configuración** y pulse **OK**.
- 4 - Seleccione **Ajustes de TV > Ajustes generales > Copia de la lista de canales > Copiar en televisor** y pulse **OK**. Puede que se le pida que introduzca el código de bloqueo infantil de este televisor.
- 5 - El televisor le avisará cuando la lista de canales se haya copiado correctamente. Desconecte el dispositivo de memoria USB.

En un televisor que ya tiene instalados los canales:

- 1 - Compruebe el ajuste de país del televisor. Para hacerlo, pulse **⏠**, seleccione **Configuración** y pulse **OK**. Seleccione **Buscar**

canal > **Reinstalar canales** y pulse **OK**. Pulse **↔** y, a continuación, **Cancelar** para abandonar la búsqueda de canales. Si el ajuste de país es el correcto, continúe con el paso 2. Si el ajuste de país no es correcto, debe llevar a cabo una reinstalación. Para iniciar la reinstalación, pulse **🏠**, seleccione **Configuración** y pulse **OK**. Seleccione **Ajustes de TV > Ajustes generales > Reinstalar TV > OK**. Seleccione el país correcto, omita la búsqueda de canales y finalice la instalación. Cuando termine, continúe con el paso 2.

2 - Conecte el dispositivo de memoria USB donde se encuentra la lista de canales del otro televisor.

3 - Para iniciar la carga de la lista de canales, pulse **🏠**, seleccione **Configuración** y pulse **OK**.

4 - Seleccione **Ajustes de TV > Ajustes generales > Copia de la lista de canales > Copiar en televisor** y pulse **OK**. Puede que se le pida que introduzca el código de bloqueo infantil de este televisor.

5 - El televisor le avisará cuando la lista de canales se haya copiado correctamente. Desconecte el dispositivo de memoria USB.

TDT o TDC

Recepción de TDT o TDC

Si dispone tanto de recepción TDT como TDC en su país, y el televisor está preparado tanto para la TDT como para la TDC de su país, habrá seleccionado una de las dos opciones al instalar los canales.

Si desea cambiar la configuración de TDT para iniciar una nueva instalación de canales:

- 1 - Pulse **🏠**, seleccione **Configuración** y pulse **OK**.
- 2 - Seleccione **Ajustes de canal** y pulse **OK**.
- 3 - Seleccione **Instalación de canales > Conexión de la antena > Antena (TDT) o Cable (TDC)** y pulse **OK**.
- 4 - Seleccione el ajuste de TDT que desee.
- 5 - Pulse **↔**, varias veces si fuera necesario, para cerrar el menú.

Instalación de canales TDC

Para una mayor facilidad de uso, los ajustes de TDC se establecen automáticamente. Si su proveedor de TDC le ha proporcionado valores de TDC específicos, el ID de red o la frecuencia de red, introduzca estos valores cuando el televisor se lo solicite durante la instalación. Puede que sea necesario ajustar la búsqueda (exploración completa o rápida) o introducir un nivel de símbolo específico en el menú **Ajustes** durante la instalación. Para ajustar un **Nivel de símbolo**, primero debe ajustar el nivel de símbolo en **Manual**.

Conflictos con los números de canales

En algunos países, diferentes canales de televisión (emisoras) pueden tener el mismo número de canal. Durante la instalación, el televisor muestra la lista de conflictos con los números de canales. Debe seleccionar el canal de televisión que desea instalar en un número de canal que tiene varios canales de televisión.

TDT + TDC

Si puede utilizar la antena de TDT, pero dispone también de una entrada de TDC, podrá configurar el televisor tanto para TDT como para TDC. Instale un sistema detrás del otro con los ajustes necesarios.

Cuando haya instalado ambos sistemas, deberá cambiar la señal de entrada de la antena en la conexión **Antenna** de la parte posterior del televisor y ajustar el sistema adecuado en el televisor para ver los canales instalados en el mismo.

Para seleccionar los ajustes de TDT o TDC, consulte más arriba.

Ajustes de TD

Acceso a los ajustes de TD

- 1 - Pulse **🏠**, seleccione **Configuración** y pulse **OK**.
- 2 - Seleccione **Buscar canal** y pulse **OK**.
- 3 - Seleccione **Reinstalar canales**.
- 4 - Seleccione el país donde se ha instalado el televisor.
- 5 - Seleccione **Cable (TDC)**.
- 6 - Seleccione **Iniciar para buscar canales o Ajustes de TDC**.
- 7 - Pulse **↔**, varias veces si fuera necesario, para cerrar el menú.

Modo de nivel de símbolo

Si su proveedor de cable no le ha proporcionado ningún valor de **nivel de símbolo** específico para instalar canales de televisión, deje el ajuste **Modo de nivel de símbolo** en **Automático**.

Si ha recibido un valor de nivel de símbolo específico, seleccione **Manual**. No obstante, puede que el valor que ha recibido ya esté en la lista predefinida de niveles de símbolo. Seleccione **Niveles de símbolo predefinidos** para comprobar si el valor está disponible automáticamente.

Nivel de símbolo

Con el **Modo de nivel de símbolo** establecido en **Manual**, puede introducir el valor de nivel de símbolo que ha recibido de su proveedor de cable. Para introducir el valor, utilice los botones numéricos.

Modo de frecuencia de red

Si va a utilizar el método **Exploración rápida** para la **Exploración de frecuencia** para buscar canales, seleccione **Automático**. El televisor utilizará la frecuencia de red predefinida (o HC: canal de inicio) más utilizada por los proveedores de cable de su país.

Si ha recibido un valor de frecuencia de red específico para buscar canales, seleccione **Manual**.

Frecuencia de red

Con el **Modo de frecuencia de red** establecido en **Manual**, aquí puede introducir el valor de frecuencia de red que ha recibido de su proveedor de cable. Para introducir el valor, utilice los botones numéricos.

Exploración de frecuencia

Seleccione el método para buscar canales. Puede seleccionar el método **Exploración rápida** y utilizar los ajustes predefinidos más utilizados por los proveedores de cable de su país.

Si el resultado es que no se instala ningún canal o que faltan algunos canales, puede seleccionar el método **Búsqueda completa** ampliado. Este método tardará más tiempo en buscar e instalar los canales.

Canales digitales

Si sabe que su proveedor de cable no ofrece canales digitales, puede omitir la búsqueda de canales digitales. Seleccione **Apagado**.

Canales analógicos

Si sabe que su proveedor de cable no ofrece canales analógicos, puede omitir la búsqueda de canales analógicos. Seleccione **Apagado**.

Gratis/codificados

Si tiene una suscripción y un módulo de acceso condicional (CAM) para servicios de televisión de pago, seleccione **Libres/codificados**. Si no tiene una suscripción a canales o servicios de pago, puede seleccionar solo **Canales gratuitos**.

Para obtener más información, pulse **Palabras clave**  y busque **Módulo de acceso condicional (CAM)**.

Calidad de recepción

Si recibe canales de televisión digital, puede comprobar la calidad y la intensidad de la señal de dichos canales.





Si tiene su propia antena, puede recolocarla para tratar de mejorar la recepción.

Para comprobar la calidad de la recepción de un canal digital:

1. Sintonice el canal.
2. Pulse , seleccione **Configuración** y pulse **OK**.
3. Seleccione **Ajustes de canal > Instalación de canales > Digital: prueba de recepción** y pulse **OK**.

Aparecerá la frecuencia digital correspondiente a dicho canal. Si la recepción es débil, puede cambiar la posición de la antena.

Para volver a comprobar la calidad de la señal de dicha frecuencia, seleccione **Buscar** y pulse **OK**.

Para introducir manualmente una frecuencia digital específica, utilice los botones numéricos del mando a distancia. También puede seleccionar la frecuencia, colocar las flechas sobre un número mediante  y , además de cambiar el número con  y . Para comprobar la frecuencia, seleccione **Buscar** y pulse **OK**.

Si recibe canales a través de TDC, se mostrará la opción **Modo de nivel de símbolo**. En el modo Nivel de símbolo, seleccione **Automático**, a menos que su proveedor de cable le haya proporcionado un valor de nivel de símbolo específico. Puede introducir el valor correspondiente mediante los botones numéricos.

Instalación manual

Los canales de televisión analógicos se pueden instalar uno a uno manualmente.

Para instalar canales analógicos manualmente:

- 1 - Pulse , seleccione **Configuración** y pulse **OK**.
- 2 - Seleccione **Ajustes de canal > Instalación de canales > Analógico: instalación manual** y pulse **OK**.

• Sistema

Para configurar el sistema de televisión, seleccione **Sistema** y pulse **OK**.



Seleccione el país o la parte del mundo en que se encuentra.

• Búsqueda de canales

Para buscar un canal, seleccione **Buscar canal** y pulse **OK**.

Seleccione **Buscar** y pulse **OK**. También puede introducir una frecuencia manualmente. Si la recepción es débil, vuelva a pulsar **Buscar**. Para guardar el canal, seleccione **Hecho** y pulse **OK**.

• Sintonía fina

Para sintonizar de forma precisa un canal, seleccione **Sintonía fina** y pulse **OK**. Utilice los botones  o  para ajustar la sintonía.

Si desea memorizar el canal, seleccione **Hecho** y pulse **OK**.

• Guardar canal actual o Almacenar como canal nuevo

Puede memorizar el canal en el número de canal actual o en uno nuevo.

Seleccione **Guardar canal actual** o **Almacenar como canal nuevo**.

Puede repetir estos pasos hasta encontrar todos los canales de televisión analógicos disponibles.

Menú de inicio

En el menú de inicio, puede iniciar cualquier actividad del televisor.

Abra el menú de inicio para empezar a ver la televisión o un disco en el sistema de cine en casa. Además, en el menú de inicio puede abrir Smart TV para navegar por Internet, iniciar Skype o abrir la ayuda si necesita información sobre el uso del televisor.

Apertura del menú de inicio

- 1 - Para abrir el menú de inicio, pulse **🏠**.
- 2 - Seleccione una actividad utilizando los botones de flecha y pulse **OK** para iniciar la actividad.
- 3 - Para cerrar el menú de inicio sin cambiar la actividad actual, pulse **↩**.



• Ayuda

Selecione **Ayuda** y pulse **OK** para abrir la ayuda en pantalla. Puede buscar un tema en una lista alfabética.

• Instalación

Selecione **Configuración** para instalar canales o configurar todos los ajustes del televisor.

• TV

Selecione **TV** y pulse **OK** para ver los canales de televisión.

• Smart TV

Selecione **Smart TV** y pulse **OK** para abrir la página de inicio de Smart TV.

• Fuente

Selecione **Fuente** y un dispositivo conectado de la lista situada bajo el icono. Pulse **OK** para cambiar al dispositivo seleccionado.

• Guía de televisión

Selecione **Guía de TV** y pulse **OK** para abrir una lista de los programas de televisión actuales y programados de los canales.

• Grabaciones

Selecione **Grabaciones** y pulse **OK** para abrir la lista de grabaciones.

• Skype

Selecione **Skype** para realizar videollamadas de forma gratuita.

• Demostración

Selecione **Demo** para ver vídeos de demostración.

Guía de televisión

9.1

Qué necesita

Con la guía de televisión puede ver una lista de los programas de televisión actuales y programados de sus canales. En función de la procedencia de la información (datos) de la guía de televisión, se mostrarán canales analógicos y digitales o solo canales digitales. No todos los canales disponen de información en la guía de televisión.

El televisor puede recopilar la información de la guía de televisión para los canales que están instalados en el mismo (por ejemplo, los canales que puede ver con Watch TV (Ver televisión)). El televisor no puede recopilar la información de la guía de televisión para los canales que se visualizan desde un receptor digital.

9.2

Uso de la guía de televisión

Apertura de la guía de televisión

Para abrir la guía de televisión, pulse **TV GUIDE**.

Vuelva a pulsar **TV GUIDE** para cerrarla.



La primera vez que abra la guía de televisión, el televisor buscará en todos los canales de televisión información sobre los programas. Este proceso puede llevar unos minutos. Los datos de la guía de televisión se almacenarán en el televisor.

Sintonización de programas

Cómo cambiar a un programa

En la guía de televisión, puede cambiar a un programa en emisión en ese momento.

Si desea seleccionar un programa, utilice los botones de flecha para resaltar el nombre del programa.

Navegue hacia la derecha para ver los programas programados para más tarde en ese día.

Para cambiar al programa (canal), seleccione el programa y pulse **OK**.

Visualización de la información del programa

Para consultar la información del programa seleccionado, pulse **INFO**.

Cambiar día

La guía de televisión puede mostrar los programas programados para los siguientes días (máximo 8 días).

Si la información de la guía de televisión proviene de la emisora, puede pulsar **+ [icono de menú]** para ver la programación de uno de los días siguientes. Pulse **- [icono de menú]** para volver al día anterior.

También puede pulsar **[icono de menú] OPTIONS** y seleccionar **Cambiar día**. Seleccione **Día anterior**, **Hoy** o **Día siguiente** y pulse **OK** para seleccionar el día de la programación.

Ajuste de un recordatorio

Puede ajustar recordatorios para que le avisen del inicio de un programa mediante un mensaje en pantalla.

- Para establecer un recordatorio, seleccione el programa en la programación y pulse **[icono de activación]** para activar la opción **Establecer recordatorio**. El programa se marcará con un reloj.
- Para cancelar el recordatorio, pulse **[icono de desactivación]** para **Borrar recordatorio**.
- Para ver una lista de todos los recordatorios establecidos, pulse **[icono de menú] OPTIONS** y seleccione **Todos los recordatorios**.

Buscar por género

Si hay información disponible, puede buscar los programas programados por género, como películas, deportes, etc.

Para buscar programas por género, pulse **[icono de menú] OPTIONS** y seleccione **Buscar por género**.

Seleccione un género y pulse **OK**. Se mostrará una lista con los programas encontrados.

9.3

Grabaciones

En la guía de televisión, puede grabar al instante o programas una grabación de un programa de televisión. Para almacenar las grabaciones, conecte una unidad de disco duro USB al televisor.

Para obtener más información sobre la grabación, pulse **Palabras clave [icono de rojo]** y busque **Grabación**.

Fuentes

10.1

Lista de fuentes

En la lista de conexiones del menú Fuente, puede encontrar los dispositivos conectados al televisor. Desde el menú Fuente puede cambiar de dispositivo.

Menú Fuentes

Para abrir el menú Fuentes, pulse **SOURCES**.

Para cambiar a un dispositivo conectado, seleccione el dispositivo con las flechas ◀ (izquierda) o ▶ (derecha) y pulse **OK**.

En el caso de algunos dispositivos (HDMI-CEC), puede seleccionar una actividad directamente en la lista que aparece debajo del icono del dispositivo.

Seleccione el dispositivo y una actividad, y pulse **OK**.

Para cerrar el menú Fuente sin cambiar a un dispositivo, pulse **SOURCES** de nuevo.



Detección automática

Quando conectar um novo dispositivo ao televisor, este se detectará automaticamente e se adicionará ao menu Fuentes. O dispositivo se mostrará como um ícone (tipo de dispositivo) e terá um nome. Se o tipo de dispositivo não se corresponde com o real (por exemplo, o televisor indica erroneamente que se trata de um reprodutor), pode mudar o tipo.

Para mudar o tipo de dispositivo, pulse **Cambiar tipo** (ícone de engrenagem), seleccione o tipo que corresponda ao dispositivo e pulse **OK**.

Si el nombre no coincide con el del dispositivo o quiere dar al dispositivo otro nombre, pulse **Renombrar** (ícone de lápis). Utilice el teclado del mando a distancia para introducir un nombre nuevo.

El tipo de dispositivo adecuado ayuda a utilizar el dispositivo. El tipo de dispositivo determina los estilos de imagen y sonido, los valores de resolución, los ajustes específicos o la posición en el menú Fuentes.

Quando conectar um novo dispositivo ao televisor, o ícone do dispositivo aparecerá ao início do menu Fuentes.

Si el televisor no detecta el dispositivo automaticamente, seleccione la conexión que utilizó para conectar el dispositivo y ajuste el nombre y el tipo de dispositivo.

Nombre e icono originales

Para restaurar el ícone del dispositivo a su nombre y tipo

originales, pulse **OPTIONS**. Seleccione **Nombre e icono originales** y pulse **OK**.

Buscar conexiones

Para volver a buscar todas las conexiones del televisor y actualizar el menú Fuentes, pulse **OPTIONS**. Seleccione **Buscar conexiones** y pulse **OK**.

10.2

Desde el modo de espera

Con el televisor en modo de espera, puede cambiar a un dispositivo conectado con el mando a distancia del televisor.

Reproducción

Para encender tanto el reproductor de discos como el televisor desde el modo de espera e iniciar la reproducción del disco o programa inmediatamente, pulse ▶ (Reproducir) en el mando a distancia del televisor.

El dispositivo debe estar conectado con un cable HDMI y tanto el televisor como el dispositivo deben tener activada la opción HDMI CEC.



Sist. cine en casa

Puede encender su sistema de cine en casa para escuchar un disco de audio o un canal de radio y dejar el televisor en modo de espera.

Para encender solo el sistema de cine en casa, con el televisor en modo de espera, pulse **SOURCES** en el mando a distancia del televisor.

10.3

EasyLink

Con **EasyLink** puede controlar un dispositivo conectado con el mando a distancia del televisor. EasyLink utiliza HDMI CEC para comunicarse con los dispositivos conectados. Los dispositivos deben ser compatibles con HDMI CEC y deben conectarse mediante una conexión HDMI.

Para obtener más información, pulse **Palabras clave** (ícone de lupa) y busque **EasyLink**.

Temporizadores y reloj

11.1

Temporizador

Con el temporizador puede establecer que el televisor cambie automáticamente al modo de espera tras un tiempo preestablecido.

Para ajustar el temporizador:

- 1 - Pulse , seleccione **Configuración** y pulse **OK**.
- 2 - Seleccione **Ajustes de TV > Ajustes generales > Temporizador**.

Con ayuda de la barra deslizante, puede ajustar el tiempo hasta 180 minutos en incrementos de 5 minutos. Si se establece en **0 min**, el temporizador se apaga. Siempre puede apagar el televisor antes o restablecer el tiempo durante la cuenta atrás.

- 3 - Pulse , varias veces si fuera necesario, para cerrar el menú.



11.2

Reloj



Si desea saber la hora, pulse  **TV GUIDE** para consultarla en la guía de televisión.

La televisión digital de algunos países no transmite información de coordinación de hora universal (UTC). Por lo tanto, el cambio de hora de verano podría no tenerse en cuenta y el televisor podría mostrar una hora incorrecta.

Para corregir el reloj del televisor:

- 1 - Pulse , seleccione **Configuración** y pulse **OK**.
- 2 - Seleccione **Ajustes de TV > Ajustes generales > Reloj > Modo reloj automático y Depende del país**.
- 3 - Seleccione **Horario de verano** y seleccione el ajuste adecuado.
- 4 - Pulse , varias veces si fuera necesario, para cerrar el menú.

Para ajustar el reloj del televisor manualmente:

- 1 - Pulse , seleccione **Configuración** y pulse **OK**.
- 2 - Seleccione **Ajustes de TV > Ajustes generales > Reloj > Modo reloj automático y Manual**.
- 3 - Seleccione **Fecha** y **Hora** para ajustarlas.
- 4 - Pulse , varias veces si fuera necesario, para cerrar el menú.

11.3



Temporizador de desconexión

Si no pulsa ningún botón del mando a distancia durante un periodo de 4 horas o si el televisor no recibe ninguna señal de entrada ni comandos del mando a distancia durante 10 minutos,

el televisor se apagará automáticamente para ahorrar energía.

Si usa el televisor como un monitor o emplea un receptor digital para ver la televisión (un sintonizador) y no utiliza el mando a distancia del televisor, debería desactivar la desconexión automática.

Para desactivar el **temporizador de desconexión**:

- 1 - Pulse , seleccione **Configuración** y pulse **OK**.
- 2 - Seleccione **Ajustes de TV > Ajustes generales > Temporizador de desconexión** y ajuste la barra deslizante en la posición de **apagado**.
- 3 - Pulse , varias veces si fuera necesario, para cerrar el menú.

Para obtener más información sobre los ajustes ecológicos del televisor, pulse **Palabras clave**  y busque **Ajustes ecológicos**.

Juegos

12.1

Jugar a un juego

Con una videoconsola conectada al televisor, puede jugar a sus juegos favoritos.

Para obtener más información sobre la conexión de una videoconsola, pulse **Palabras clave**  y busque **Videoconsola, conectar**.

Inicio de un juego

- 1 - Pulse  **SOURCES**, seleccione la videoconsola y pulse **OK**.
- 2 - En la videoconsola, comience el juego y seleccione el modo multijugador o dos jugadores.



Ajustes óptimos para jugar

En algunos juegos en los que se requiere velocidad y precisión, deberá realizar los ajustes óptimos para **Juego** antes de comenzar a jugar.

Si la videoconsola se añade como tipo de dispositivo **Juego** en el menú **Fuente** (lista de conexiones), el televisor se configura con el ajuste óptimo de **Juego** automáticamente.

Si la videoconsola se establece como tipo **Reproductor** y se utiliza como reproductor de discos la mayoría de las veces, deberá dejar el tipo de dispositivo establecido en **Reproductor**.

Para configurar manualmente el ajuste óptimo del televisor:

- 1 - Pulse , seleccione **Configuración** y pulse **OK**.
- 2 - Seleccione **Ajustes de TV** > **Imagen** > **Avanzado** > **Estilo de actividad** y pulse **OK**.
- 3 - Seleccione **Juego** y pulse **OK**.
- 4 - Pulse , varias veces si es necesario, para cerrar el menú. Recuerde establecer el ajuste **Estilo de actividad** de nuevo en TV cuando termine de jugar.

12.2

Juegos con dos jugadores

Fotos, vídeos y música

13.1

Desde un dispositivo USB u ordenador en red

Qué necesita

Podrá ver sus fotos o reproducir su música y vídeos desde una unidad flash USB o unidad de disco duro USB conectada. Si tiene un ordenador en la red doméstica, puede ver y reproducir los archivos del ordenador en el televisor.

Desde un dispositivo USB

Con el televisor encendido, conecte la unidad flash USB o la unidad de disco duro USB a una de las conexiones USB. El televisor detectará el dispositivo y mostrará sus archivos. Si la lista no aparece automáticamente, pulse **SOURCES**, seleccione **Explorar USB** y pulse **OK**.



Advertencia

Si intenta realizar una pausa o grabar un programa con una unidad de disco duro USB conectada, el televisor le pedirá que formatee la unidad de disco duro USB. El formateo eliminará todos los archivos actuales que haya en la unidad de disco duro USB.

Desde un ordenador

Si el televisor y el ordenador están en la misma red, el televisor puede explorar y reproducir los archivos almacenados en el ordenador.

En el ordenador, debe instalar un software de servidor de medios como Twonky™ para compartir los archivos con el televisor. El televisor muestra los archivos y las carpetas tal y como están organizados en el ordenador.

Para explorar los archivos del ordenador, pulse **SOURCES**, seleccione **Explorar red** y pulse **OK**.

Barra de menú y ordenación

Con un dispositivo USB conectado, el televisor ordena los archivos por tipo. Desplácese a la barra de menú y seleccione el tipo de archivo que está buscando.

Si busca los archivos en un ordenador, solo podrá buscar los archivos y carpetas tal y como estén organizados en el ordenador.

La barra de menú

Desplácese a la barra de menú y seleccione el tipo de archivo que desea ver o reproducir.

Seleccione **Fotos** , **Música**  o **Vídeos** . También puede abrir la vista **Carpetas**  y explorar las carpetas para buscar un archivo.

Ordenar

Para explorar las fotos por fecha, mes, año o alfabéticamente por nombre, pulse **Ordenar** .

Para explorar la música por álbum, artista, género o alfabéticamente por nombre, pulse **Ordenar** .

Los vídeos se almacenan alfabéticamente.

Visualización de fotos

Para ver fotos, seleccione **Fotos**  en la barra de menú, seleccione la miniatura de una foto y pulse **OK**.

Si hay varias fotos en la misma carpeta, seleccione una foto y pulse **Presentación de diapositivas**  para iniciar una secuencia de diapositivas de todas las fotos de esta carpeta.

Para desplazarse a la foto anterior o siguiente, pulse **+ ** o **- **.

Para detener la secuencia de diapositivas o cerrar la foto, pulse **≡ LIST** o **■ (Detener)**.

Puede reproducir música con una secuencia de diapositivas. Inicie la secuencia de diapositivas después de iniciar la música.

1. Seleccione una canción o una carpeta con canciones y pulse **OK**.

2. Pulse **≡ LIST** y seleccione **Fotos** .

3. Seleccione una foto o una carpeta con fotos y pulse **Sec. diapos.** .

Información

Para ver la información de una foto (tamaño, fecha de creación, ruta del archivo, etc.), selecciónela y pulse **i INFO**.

Vuelva a pulsar para ocultar la información.

Opciones

Pulse **≡ OPTIONS**.

• Aleatorio

Muestra las fotografías en orden aleatorio.

• Repetir

Reproduce la secuencia de diapositivas de forma continua.

• Velocidad de secuencia

Ajusta la velocidad de la secuencia de diapositivas.

- **Transición de secuencia**

Ajusta el estilo de las transiciones entre fotos.

Para cerrar **Explorar USB** o **Explorar red**, pulse  y seleccione otra actividad.



Escuche música



Para reproducir música, seleccione **Música**  en la barra de menús, seleccione una canción y pulse **OK**.

Si hay más canciones en la misma carpeta, pulse **Reproducir todo**  para reproducirlas todas.

Para desplazarse a la canción anterior o siguiente, pulse **+**  o **-** .

Para realizar una pausa en la música, pulse **OK**. Pulse **OK** de nuevo para continuar.

Para saltar 10 segundos hacia delante o hacia atrás en una canción, pulse  o .

Para retroceder o avanzar rápidamente, pulse  o . Pulse los botones varias veces para aumentar la velocidad: 2x, 4x, 8x, 16x y 32x.

Para detener la reproducción de música, pulse  (Detener).

Si pulsa  **LIST** o , la música se sigue reproduciendo.

Información

Para ver la información de la canción (título, artista, duración, etc.), seleccione la canción y pulse  **INFO**.

Vuelva a pulsar para ocultar la información.

Opciones

Pulse  **OPTIONS**.

- **Aleatorio**

Reproduce la música en orden aleatorio.

- **Repetir**

Reproduce la canción una vez o de forma continua.

Para cerrar **Explorar USB** o **Explorar red**, pulse  y seleccione otra actividad.

Reproducción de vídeos



Para reproducir un vídeo, seleccione **Vídeos**  en la barra de menús, seleccione un vídeo y pulse **OK**.

Si hay más vídeos en la misma carpeta, pulse **Reproducir todo**  para reproducirlos todos.

Para desplazarse al vídeo anterior o siguiente, pulse **+**  o **-** .

Para realizar una pausa en el vídeo, pulse **OK**. Pulse **OK** de nuevo para continuar.

Para saltar 10 segundos hacia delante o hacia atrás en un vídeo, pulse  o .

Para retroceder o avanzar rápidamente, pulse  o . Pulse los botones varias veces para aumentar la velocidad: 2x, 4x, 8x, 16x y 32x.

Para detener la reproducción de vídeo, pulse  (Detener).

Información

Para ver la información del vídeo (posición del cursor de reproducción, duración, título, fecha, etc.), selecciónelo y pulse  **INFO**.

Vuelva a pulsar para ocultar la información.

Opciones

Pulse  **OPTIONS**.

- **Subtítulos**

Si están disponibles, puede ajustar los subtítulos en **Encendido**, **Apagado** o **Encendido si no hay sonido**.

- **Aleatorio**

Reproduce los vídeos en orden aleatorio.

- **Repetir**

Reproduce un vídeo una vez o de forma continua.

Para cerrar **Explorar USB** o **Explorar red**, pulse  y seleccione otra actividad.

13.2

Wi-Fi Miracast

Acerca de Wi-Fi Miracast

El televisor es un dispositivo **Wi-Fi Certified Miracast™**. Con Miracast™, puede ver y compartir la pantalla de su smartphone, tableta u ordenador en la pantalla del televisor de forma inalámbrica. Puede transmitir vídeos (audio y vídeo), compartir fotos o cualquier otro elemento que esté en la pantalla del dispositivo. No es necesario conectar el dispositivo a la red doméstica. Tanto el televisor como el dispositivo deben disponer de la certificación Wi-Fi Certified Miracast™ y tener la opción Miracast activada.



Para obtener más información sobre la certificación Wi-Fi Certified Miracast™, visite www.wi-fi.org.

Wi-Fi®, el logotipo de Wi-Fi CERTIFIED y el logotipo de Wi-Fi son marcas comerciales registradas de Wi-Fi Alliance. **Wi-Fi CERTIFIED Miracast™** y **Miracast™** son marcas comerciales de Wi-Fi Alliance.

Activación o desactivación de Miracast

Activación de Miracast

Compruebe que la función Wi-Fi Miracast está activada.

1. Pulse **⏏**, seleccione **Configuración** y pulse **OK**.
2. Seleccione **Ajustes de red > Wi-Fi Miracast > Encendido** y pulse **OK**.
3. Pulse **↩**, varias veces si es necesario, para cerrar el menú.

Desactivación de Miracast

Si no desea que el televisor reciba solicitudes para compartir la pantalla de otros dispositivos, desactive Miracast en el televisor.

1. Pulse **⏏**, seleccione **Configuración** y pulse **OK**.
2. Seleccione **Ajustes de red > Wi-Fi Miracast > Apagado** y pulse **OK**.
3. Pulse **↩**, varias veces si es necesario, para cerrar el menú.

Cómo compartir una pantalla en el televisor

Para compartir la pantalla de su smartphone, tableta u ordenador en el televisor:

- 1 - Encienda el televisor.
- 2 - En el dispositivo, abra una aplicación como Wi-Fi Miracast, Wi-Fi Direct™, Intel®Wireless Display* o similar e inicie la búsqueda de otros dispositivos Miracast.
- 3 - En la lista de dispositivos encontrados, seleccione el televisor y realice la conexión.
- 4 - En el televisor, acepte la solicitud de conexión al televisor. Puede que se le pida que introduzca el código PIN del dispositivo en el televisor: introduzca los números mediante los botones numéricos del mando a distancia. En lugar de ello, puede que el televisor le pida que introduzca el código PIN del dispositivo. Al realizar la conexión, el televisor mostrará la pantalla del dispositivo.
- 5 - En el dispositivo, seleccione los vídeos, las fotos o los archivos que desea ver en el televisor.

* Miracast es compatible con Wi-Fi 3.5 y versiones posteriores.

Dejar de compartir

Puede dejar de compartir la pantalla del televisor o el dispositivo móvil.

Desde el dispositivo

Mediante la aplicación que utiliza para iniciar Miracast, puede desconectar y detener la visualización de la pantalla del dispositivo en el televisor. El televisor volverá al último programa seleccionado.

Desde el televisor

Para detener la visualización de la pantalla del dispositivo en el televisor, puede:

- Pulsar **TV** para ver la emisión de televisión
- Pulsar **⏏** para iniciar otra actividad en el televisor
- Pulsar **SOURCES** para abrir el menú de fuentes y seleccionar un dispositivo conectado

Bloqueo de un dispositivo

La primera vez que recibe una solicitud de conexión de un dispositivo, puede bloquear el dispositivo. Esta solicitud, y todas las solicitudes futuras del dispositivo, se ignorarán.

Para bloquear un dispositivo, seleccione **Bloquear** en la ventana de solicitud y pulse **OK**.

Desbloqueo de todos los dispositivos

Todos los dispositivos conectados previamente y bloqueados se almacenan en la lista Conexiones Wi-Fi Miracast. Si borra esta lista, se desbloquearán todos los dispositivos bloqueados.

Para desbloquear todos los dispositivos bloqueados:

- 1 - Pulse **⏏**, seleccione **Configuración** y pulse **OK**.
- 2 - Seleccione **Ajustes de red > Restablecer grupo de Miracast**.
- 3 - Pulse **OK** para borrar la lista.
- 4 - Pulse **↩**, varias veces si fuera necesario, para cerrar el menú.

Bloqueo de un dispositivo conectado previamente

Si desea bloquear un dispositivo que ha conectado previamente, debe borrar primero la lista Conexiones Wi-Fi Miracast. Si borra esta lista, deberá confirmar o bloquear la conexión para cada dispositivo de nuevo.

Demora de pantalla

La demora normal al compartir una pantalla con Miracast es de aproximadamente 1 segundo. La demora puede ser más larga si utiliza dispositivos u ordenadores más antiguos con menor potencia de procesamiento.

Datos específicos

- La función Miracast de este televisor está sujeta al protocolo HDCP y no puede mostrar contenidos premium protegidos contra copia enviados por un dispositivo.
- La resolución de vídeo máxima compatible es 720p.

Pause TV

Puede poner en pausa una emisión de televisión y reanudarla posteriormente. Solo los canales de televisión digital se pueden poner en pausa. Debe conectar una unidad de disco duro USB para almacenar en búfer la emisión. Puede poner en pausa una emisión durante un intervalo de tiempo máximo de 90 minutos. Para obtener más información, pulse **Palabras clave**  y busque **Unidad de disco duro USB**.

Pausa o reanudación de una emisión

Para poner en pausa una emisión, pulse **II** (Pausa). Aparece una barra de progreso brevemente en la pantalla.

Para mostrar la barra de progreso, vuelva a pulsar **II** (pausar) de nuevo.

Para reanudar la visualización, pulse **▶** (Reproducir). El icono de la pantalla indica que está viendo una emisión en pausa.

Cómo volver a la emisión de televisión real

Para volver a la emisión de televisión real, pulse **■** (Detener).

Una vez que cambia a un canal digital, la unidad de disco duro USB comienza a almacenar en búfer la emisión. Cuando cambia a otro canal digital, la emisión del nuevo canal se almacena en búfer y la del canal anterior se borra. Cuando cambia a un dispositivo conectado (como un reproductor de Blu-ray Disc o receptor digital) la unidad de disco duro USB deja de almacenar en búfer y la emisión se borra. Además, al cambiar el televisor a modo de espera, la emisión almacenada se borra.

Mientras se graba un programa en la unidad de disco duro USB, no se puede utilizar la función de pausa de la emisión.

Reproducción instantánea

Mientras ve la emisión de un canal de televisión digital, puede reproducir la emisión fácilmente al instante.

Para reproducir los últimos 10 segundos de una emisión, pulse **II** (Pausa) y, a continuación, **◀** (Izquierda).

Puede pulsar **◀** varias veces hasta que alcance el comienzo de la emisión almacenada en búfer o el intervalo de tiempo máximo.

Barra de progreso

Con la barra de progreso en pantalla, pulse **◀◀** (Retroceder) o pulse **▶▶** (Avanzar) para seleccionar el punto en el que desea comenzar la visualización de la emisión en pausa. Pulse estos botones varias veces para cambiar la velocidad.

Datos específicos

- La función de audiodescripción (comentarios) para personas con deficiencias visuales no está disponible durante la reproducción de Pause TV o Grabación.
- Puede almacenar en búfer los subtítulos digitales (TD) del canal. No puede almacenar en búfer los subtítulos que provienen de los servicios de teletexto. Para comprobar si hay disponibles subtítulos digitales (TD), cambie al canal de televisión, pulse **≡** **OPTIONS** y seleccione **Idioma subtítulos**

para abrir la lista de subtítulos. Solo puede almacenar en búfer los idiomas de subtítulos que van precedidos del icono **TD**.

Grabación

15.1

Qué necesita

Para grabar un programa de televisión necesita:

- Una unidad de disco duro USB formateada en este televisor
- Canales de televisión digital instalados en este televisor (los canales que puede ver con Ver televisión)
- Recibir información de los canales para la guía de televisión integrada (de la emisora o de Internet)

Para obtener más información, pulse **Palabras clave**  y busque **Unidad de disco duro USB, instalación**.

15.2

Grabación de un programa

Grabar ahora

Para grabar el programa que está viendo, pulse  (grabar) en el mando a distancia.



Si recibe la información de la guía de televisión de Internet, puede ajustar la hora de finalización de la grabación en la ventana emergente antes de confirmar la grabación.

Si recibe la información de la guía de televisión de la emisora, la grabación comienza inmediatamente. Puede ajustar la hora de finalización de la grabación en la lista de grabaciones.

Para detener la grabación, pulse  (detener).

Programación de una grabación

Puede programar la grabación de un programa que se emitirá ese mismo día o varios días más tarde (como máximo 8 días después).

1 - Para programar una grabación, pulse  **TV GUIDE**.

En la página Guía de televisión, seleccione el canal y el programa que desea grabar.

Puede introducir el número de canal para saltar a ese canal en la lista.

Pulse  (derecha) o  (izquierda) para desplazarse por los programas de un canal.

Para cambiar la fecha de la lista, pulse  **OPTIONS** y



seleccione **Cambiar día**. En la lista, seleccione el día que desee y pulse **OK**. Si la guía de televisión procede de Internet, puede seleccionar la fecha en la parte superior de la página y pulsar **OK**.

2 - Con el programa resaltado, pulse **Grabar** . El televisor añade un margen de tiempo al final del programa. Puede añadir más si lo necesita.

3 - Seleccione **Programar** y pulse **OK**. La grabación del programa queda programada. Si las grabaciones programadas se solapan, aparecerá un aviso automáticamente.

Si desea grabar un programa mientras esté ausente, recuerde dejar el televisor en modo de espera y la unidad de disco duro USB encendida.

Lista de grabaciones

Para ver la lista de grabaciones y las grabaciones programadas, pulse , seleccione **Grabaciones**  y pulse **OK**.

En esta lista, puede seleccionar una grabación para verla, eliminar programas grabados, ajustar la hora de finalización de una grabación en curso o comprobar el espacio libre en la unidad de disco. En esta lista, si la guía de televisión procede de Internet, también puede programar una grabación para la que podrá establecer las horas de inicio y finalización, así como una grabación no vinculada a un programa. Para ajustar una grabación con hora, seleccione **Programar grabación** en la parte superior de la página y pulse **OK**. Ajuste el canal, la fecha y el intervalo de tiempo. Para confirmar la grabación, seleccione **Programar** y pulse **OK**.

Eliminación de una grabación programada

Para eliminar una grabación programada, seleccione la grabación pendiente en la lista y pulse **OK**. También puede seleccionar la grabación programada, pulsar  **OPTIONS** y seleccionar **Cancelar grabación**.

Datos específicos

- Mientras graba un programa, puede ver un programa que haya grabado anteriormente.
- Mientras graba, no puede cambiar de canal de televisión.
- Durante una grabación, no puede poner en pausa la emisión de televisión.
- Para grabar, los centros emisores necesitan un ajuste de reloj fiable. Si ajusta el reloj del televisor manualmente, es posible que las grabaciones fallen.
- La audiodescripción (comentarios) para personas con deficiencias visuales no se puede grabar.
- Puede grabar los subtítulos digitales (TD) del canal. No puede grabar los subtítulos que provienen de los servicios de teletexto. Para comprobar si hay disponibles subtítulos digitales (TD), cambie al canal de televisión, pulse  **OPTIONS** y seleccione **Idioma subtítulos** para abrir la lista de subtítulos. Solo puede grabar los idiomas de subtítulos que van precedidos del icono

Ver una grabación

Para ver una grabación:

- 1 - Pulse **⏠**, seleccione **📺 Grabaciones** y pulse **OK**.
- 2 - En la lista, seleccione la grabación y pulse **▶** (reproducir) para iniciar la reproducción. Puede utilizar los botones **▶▶** (avanzar), **◀◀** (retroceder), **⏸** (pausar) o **■** (detener) del mando a distancia.

Grabación caducada

Los centros emisores pueden limitar el número de días durante los cuales se puede ver una grabación. Las grabaciones de la lista pueden mostrar el número de días que quedan antes de que expiren.

Grabaciones fallidas

Si el centro emisor impide que se lleve a cabo una grabación programada o si la descarga se interrumpe, la grabación se marca como **Error**.

Eliminación de una grabación

Para eliminar una grabación realizada, selecciónela en la lista, pulse **≡** **OPTIONS** y seleccione **Eliminar grabación**.

Para obtener más información, pulse **Palabras clave 🔴** y busque **Grabación de un programa**.

Skype

Acerca de Skype

Con **Skype™** podrá realizar videollamadas en su televisor de forma gratuita. También podrá llamar a sus amigos de cualquier parte del mundo y verlos. Hable con sus amigos mientras los ve en la gran pantalla del televisor.

Qué necesita

Para realizar una videollamada en Skype, necesita la cámara de televisión **PTA317 de Philips** con micrófono integrado, que se vende por separado, y una buena conexión a Internet.

Para poder iniciar Skype, el televisor debe tener una conexión a Internet de buena calidad. Puede conectar el televisor con cable o de forma inalámbrica.

Para obtener más información, pulse **Palabras clave**  y busque **Red, inalámbrica**.

Cuenta de Skype

Para utilizar Skype, debe crear una cuenta de Skype para usted o su familia. Puede crear una nueva cuenta de Skype en el televisor o en el ordenador.

Crédito o plan de Skype

Con Skype, por un precio reducido, también podrá realizar llamadas a teléfonos fijos o móviles. Con el ordenador puede comprar crédito de Skype o suscribirse a un plan de Skype en www.skype.com.

Sin llamadas de emergencia

Skype no sustituye a la línea de teléfono normal y no se puede utilizar para realizar llamadas de emergencia.

Comenzar a usar Skype

Instalación de la cámara

Conecte el cable de la cámara de televisión a una de las conexiones USB del televisor.

Doble la pequeña abrazadera como se muestra en la ilustración y coloque la cámara en la parte superior del televisor.

Dirija la cámara a la posición donde suele sentarse. Durante una llamada de Skype, puede desplazar, inclinar, ampliar o reducir la imagen de la cámara.

Puede colocar la cámara en cualquier lugar que desee, pero le



recomendamos que la coloque alejada de los altavoces del televisor.

Si la cámara del televisor no está conectada, no se iniciará Skype.

Iniciar sesión

Inicie sesión en Skype con su **nombre** y **contraseña** de Skype. Si aún no tiene un nombre de Skype, deberá crear una cuenta de Skype nueva.

Para iniciar sesión en Skype:

- 1 - Pulse  para abrir el menú de inicio.
- 2 - Seleccione **Skype** y pulse **OK** para iniciar Skype y abrir la página de inicio de sesión.
- 3 - Seleccione el campo de texto **Nombre de usuario** e introduzca su nombre de Skype. Para abrir el teclado en pantalla, seleccione el campo de texto y pulse **OK**. Si ya ha iniciado sesión anteriormente, pulse  **LIST** y seleccione su nombre de Skype. El televisor recuerda los últimos cinco nombres que iniciaron sesión.
- 4 - Seleccione el campo de texto **Contraseña** e introduzca su contraseña.
- 5 - A continuación, seleccione **Iniciar sesión** y pulse **OK**.

Sabrás que ha iniciado sesión si el menú Skype se muestra en la pantalla.

¿Necesita ayuda?

Si no recuerda su nombre o contraseña de Skype, o si tiene problemas para iniciar sesión, visite www.skype.com/support.

Nueva cuenta de Skype

Si aún no tiene un **nombre** y una **contraseña** de Skype, puede crear una nueva cuenta de Skype en el ordenador. Una vez creada, podrá utilizar el nombre y la contraseña para iniciar sesión desde el televisor. Para crear una cuenta de Skype en el ordenador, vaya a www.skype.com.

Si tiene un mando a distancia con teclado integrado o un teclado USB conectado al televisor, también puede crear la nueva cuenta de Skype desde el televisor.

Para crear una nueva cuenta desde el televisor:

- 1 - En la página de **inicio de sesión** de Skype, seleccione **Crear una cuenta** y pulse **OK**.
- 2 - En el siguiente menú, seleccione **Abrir navegador** y pulse **OK**.
- 3 - El televisor abre la página Web de www.skype.com directamente. Puede crear la cuenta en esta página.
- 4 - Una vez que Skype haya confirmado la creación de la cuenta, salga del navegador y regrese a la página de **inicio de sesión** de Skype en el televisor.
- 5 - Introduzca su **nombre** y **contraseña** de Skype para iniciar sesión.

Nombre de Skype

Los nombres de usuario de Skype deben comenzar por una letra, mayúscula o minúscula. Deben tener entre 6 y 32 caracteres y pueden contener números, pero no espacios.

Contraseña

La contraseña debe tener entre 6 y 20 caracteres, debe contener al menos una letra o un número y no puede contener caracteres especiales como el símbolo de marca registrada, una viñeta o el símbolo del euro. La contraseña de Skype tampoco puede contener espacios.

Si aún no tiene un nombre y una contraseña de Skype, puede crear una cuenta nueva en la página de inicio de sesión desde el televisor.

1: En la página de inicio de sesión, seleccione Nueva cuenta y pulse OK.

2: Cree una cuenta nueva.

- Nombre

Introduzca su nombre.

- Nombre de usuario de Skype

Introduzca un Id. Skype. Su Id. Skype se mostrará en la lista de contactos de otros usuarios de Skype. El Id. Skype debe comenzar con una letra, en mayúscula o minúscula, debe tener entre 6 y 32 caracteres y puede contener números pero no puede contener espacios.

- Contraseña

Introduzca su contraseña. La contraseña debe tener entre 6 y 20 caracteres, debe contener al menos una letra y un número y no puede contener caracteres especiales como el símbolo de marca registrada, una viñeta o el símbolo del euro. La contraseña de Skype no puede tampoco contener espacios.

- Correo electrónico

Introduzca su dirección de correo electrónico.

3: Lea y acepte los términos de uso de Skype.

4: Si se acepta la nueva cuenta, se iniciará sesión.

Puede editar o completar su perfil de Skype en el ordenador. Inicie Skype en el ordenador, inicie sesión con su Id. Skype y contraseña de Skype y abra su perfil de Skype. Puede cambiar la imagen de su perfil, añadir un mensaje de estado o configurar los ajustes de privacidad.

Cuenta de Microsoft

Si tiene una cuenta de Microsoft, puede utilizarla para iniciar sesión en Skype en el televisor.

Para iniciar sesión con una cuenta de Microsoft:

1 - En la página de **inicio de sesión** de Skype, seleccione el enlace de **Inicio de sesión con una cuenta de Microsoft** y pulse **OK**.

2 - Seleccione **Siguiente** y pulse **OK**. El televisor abrirá la página Web de inicio de sesión en la cuenta de Microsoft.

3 - Introduzca su correo electrónico y contraseña para la cuenta de Microsoft.

4 - Seleccione el botón **Enviar** y pulse **OK**.

Sin llamadas de emergencia

Skype no permite realizar llamadas de emergencia

Skype no sustituye a la línea de teléfono normal y no se puede utilizar para realizar llamadas de emergencia.



16.4

Menú Skype

Al iniciar sesión, Skype abre el **menú Skype**.

Los elementos del menú Skype son:

- **Perfil (su nombre de usuario de Skype)**

Para ver o modificar su perfil de Skype, seleccione su **nombre de usuario** y pulse **OK**.

- **Personas**

En **Contactos**, puede iniciar una llamada de Skype y gestionar sus contactos.

- **Llamar**

En **Llamar a teléfonos**, puede hacer llamadas a líneas fijas o móviles marcando el número en una pantalla de marcación. Debe tener **crédito de Skype** o un **plan de Skype** para llamar a un número de teléfono. No puede seleccionar **Llamar a teléfonos** si no hay una cámara y un micrófono conectados.

- **Historial**

En **Recientes**, puede ver las llamadas realizadas, recibidas y perdidas, o ver las **solicitudes de contacto**.

- **Ajustes**

En **Ajustes**, puede cambiar la contraseña, establecer los ajustes de privacidad y mensajes de voz, ver los contactos bloqueados, etc.

- **Cerrar sesión**

Para cerrar la sesión de Skype en el televisor.

Mi perfil

En **Perfil**, puede editar su perfil personal de Skype.

• Público

Vea o modifique la información de su perfil que pueden ver sus contactos.

• Teléfono

Aquí puede introducir o modificar su teléfono de casa, el de la oficina o el móvil.

• Privado

Vea o modifique su dirección de correo electrónico, consulte la cantidad de crédito del que dispone o la información de su plan, o escriba un mensaje que refleje su estado de ánimo.

• Foto del perfil

Si aún no ha cargado una foto de perfil con el ordenador, puede seleccionar aquí uno de los avatares disponibles como foto de perfil.

• Estado de conexión en línea

Puede modificar su estado de conexión en línea. Seleccione el estado que desee que vean sus contactos cuando esté en línea.

Personas

Sus contactos

En **Contactos**, puede ver la lista de sus **contactos de Skype**.

Los contactos se muestran con su **nombre de usuario** de Skype. Un punto verde junto al nombre de un contacto indica que está en línea y disponible.

Puede utilizar el cuadro de texto de la esquina superior izquierda de la página de contactos para buscar un contacto de su lista o, simplemente, desplácese hacia abajo por la lista hasta localizarlo.

Adición de un contacto

Adición de un contacto de Skype

En **Contactos**, puede añadir nuevos contactos de Skype.

Adición de un contacto de Skype

Si conoce el nombre de usuario de Skype o la dirección de

correo electrónico de un amigo, Skype puede localizarlo fácilmente. Si desconoce estos datos, también puede intentar buscarlo por nombre.

Para añadir un contacto de Skype:

- 1 - En la página de **contactos**, pulse **≡ OPTIONS**.
- 2 - Seleccione **Añadir contacto de Skype** y pulse **OK**.
- 3 - Introduzca el **nombre de usuario de Skype** o la dirección de correo electrónico del nuevo contacto (también puede probar con su nombre). Para abrir el teclado en pantalla, pulse **OK**. Cuando haya terminado, pulse **OK**.
- 4 - Skype buscará el contacto y mostrará los resultados de la búsqueda.
- 5 - Seleccione el contacto que desee y pulse **OK** para enviar una solicitud de contacto.
- 6 - Escriba la solicitud y pulse **OK**. Skype enviará el mensaje de solicitud al nuevo contacto. Si este acepta la solicitud, su nombre de usuario aparecerá en su lista y podrá llamarlo a través de Skype.

Adición de un número de teléfono

En **Contactos**, puede añadir un número de teléfono como contacto. Puede llamar a un teléfono con una llamada de voz de Skype. Para realizar llamadas a teléfonos, es necesario disponer de crédito de Skype.

Para añadir un número de teléfono:

- 1 - En la página de **contactos**, pulse **≡ OPTIONS**.
- 2 - Seleccione **Añadir un número de teléfono** y pulse **OK**.
- 3 - Introduzca el nombre del contacto. Para abrir el teclado en pantalla, pulse **OK**. Cuando haya terminado, pulse **OK**.
- 4 - Introduzca el número de teléfono del contacto. Comience siempre por el código del país (por ejemplo, +34 para España; no utilice los dos ceros). Cuando haya terminado, pulse **OK**. El nombre asignado al número de teléfono aparecerá en su lista.

Aceptación de una solicitud de contacto

Al recibir una **solicitud de contacto**, aparece un pequeño icono junto a **Recientes** en el **menú Skype**.

Para aceptar una solicitud de contacto:

- 1 - En el **menú Skype**, seleccione **Recientes** y pulse **OK**.
- 2 - Seleccione **Solicitudes de contacto** y pulse **OK**. Seleccione la solicitud y pulse **OK**. Skype le solicitará que acepte el contacto; si lo hace, aparecerá en su lista de contactos.

Bloqueo de un contacto

Puede **bloquear** un contacto de Skype, que podrá ponerse en contacto con usted a través de Skype. El contacto bloqueado no recibe notificación al respecto; en su lista de contactos usted aparecerá como desconectado. Podrá desbloquear los contactos que haya bloqueado siempre que lo desee.

Para bloquear un contacto:

- 1 - En la página **Contactos**, seleccione el contacto que desee bloquear.
- 2 - Pulse  **OPTIONS**, seleccione **Bloquear** y pulse **OK**. El contacto se bloquea.

Para desbloquear un contacto:

- 1 - Seleccione un contacto bloqueado.
- 2 - Pulse  **OPTIONS**, seleccione **Desbloquear** y pulse **OK**. El contacto se desbloquea.

Para ver una lista de los contactos bloqueados:

- 1 - En el **menú Skype**, seleccione **Ajustes** y pulse **OK**.
- 2 - Seleccione **Contactos bloqueados** y pulse **OK**. La lista mostrará todos los contactos que ha bloqueado.

Eliminar o renombrar

Puede **eliminar** o **renombrar** los contactos.

Para eliminar un contacto:

- 1 - En la página **Contactos**, seleccione el contacto que desee eliminar.
- 2 - Pulse  **OPTIONS**, seleccione **Eliminar** y pulse **OK**. El contacto se elimina de la lista.

Para renombrar un contacto:

- 1 - En la página **Contactos**, seleccione el contacto que desee renombrar.
- 2 - Pulse  **OPTIONS**, seleccione **Renombrar** y pulse **OK**.
- 3 - Introduzca el nuevo nombre para el contacto en el campo de texto. Para abrir el teclado en pantalla, pulse **OK**. Al terminar, pulse **OK**.

16.7

Llamadas en Skype

Llamada de voz o videollamada

Realización de una videollamada



Realice una **videollamada** para llamar a sus amigos y verlos en la pantalla del televisor.

Para realizar una videollamada:

- 1 - En la página **Contactos**, seleccione el contacto al que desee llamar.
- 2 - Seleccione **Videollamada** y pulse **OK**. Si su contacto se encuentra en Skype, tiene una cámara conectada y responde a la llamada, podrá verlo en el televisor.
- 3 - Para finalizar la llamada, seleccione **Finalizar llamada**  y pulse **OK**.

Si la cámara de Skype está activada, se enciende un LED azul. Puede ver lo que ve el contacto en una pequeña ventana en la esquina inferior derecha del televisor.

Para desactivar la cámara de Skype, seleccione **Vídeo apagado**  y pulse **OK**. Para volver a activarla, seleccione **Vídeo activado** y pulse **OK**.

Para silenciar el micrófono, seleccione **Micrófono desactivado**  y pulse **OK**. Para volver a activarlo, seleccione **Micrófono activado**  y pulse **OK**.

Durante una videollamada, puede cambiar el ángulo de la cámara.

Para obtener más información sobre cómo cambiar el ángulo de la cámara, pulse **Palabras clave**  y busque **Skype, zoom, modo panorámico e inclinación de la cámara**.

Realización de una llamada de voz

Realice una **llamada de voz** para hablar sin imagen, con la cámara desactivada.

Para realizar una llamada de voz:

- 1 - En la página **Contactos**, seleccione el contacto al que desee llamar.
- 2 - Seleccione **Llamar** y pulse **OK**. Si el contacto está en Skype y responde a la llamada, podrá hablar con él.
- 3 - Para finalizar la llamada, seleccione **Finalizar llamada**  y pulse **OK**.

Un contacto puede añadirle a una llamada de voz con más de un participante. No es posible añadir a un participante adicional usted mismo.

Llamar a teléfonos

Con Skype también puede llamar a teléfonos fijos y móviles. Para llamar a teléfonos es necesario adquirir crédito o un plan de Skype.

Para llamar a un teléfono:

- 1 - En la página **Contactos**, seleccione una entrada de número de teléfono.
- 2 - Seleccione **Llamar** y pulse **OK**. Debe tener **crédito de Skype** o un plan de Skype para llamar a un número de teléfono. Si el contacto responde, podrá hablar con él.
- 3 - Para finalizar la llamada, seleccione **Finalizar llamada**  y pulse **OK**.

Con Skype, también puede llamar directamente a un número de

teléfono. Puede introducir el número con la pantalla de marcación.

Para abrir la pantalla de marcación:

- 1 - En el **menú Skype**, seleccione **Llamar a teléfonos** y pulse **OK**.
- 2 - Si no se muestra la pantalla de marcación, seleccione **Mostrar pantalla de marcación**  y pulse **OK**.
- 3 - Marque el número de teléfono. Puede desplazarse hasta el número y pulsar **OK** o utilizar los botones numéricos del mando a distancia.

Sin llamadas de emergencia

Skype no sustituye a la línea de teléfono normal y no se puede utilizar para realizar llamadas de emergencia.

Recepción de una llamada

Si ha iniciado sesión en Skype y está viendo la televisión, un tono de llamada y un mensaje en la pantalla le avisará de una llamada entrante. El mensaje muestra quien llama y podrá responder o rechazar la llamada.

Para responder a la llamada, seleccione **Contestar con vídeo** y pulse **OK**.

Para responder a la llamada con la cámara desactivada, seleccione **Contestar con vídeo** y pulse **OK**.

Para rechazar la llamada, seleccione **Rechazar llamada** y pulse **OK**.

Historial

En la página **Recientes** del menú Skype, puede ver una lista de todas las llamadas que realiza, incluidas las llamadas perdidas. También puede ver las solicitudes de contacto y escuchar los mensajes de voz.

Para ver una lista, seleccione **Todas las llamadas, Llamadas perdidas, Llamadas entrantes** o **Llamadas salientes** y pulse **OK**.

Para ver las solicitudes de contacto, seleccione **Solicitudes de contacto** y pulse **OK**.

Para ver y escuchar los mensajes de voz, seleccione **Buzón de voz** y pulse **OK**.

El tiempo que se mantienen los eventos de Skype en este historial depende de la cantidad de contactos que tenga y de con qué frecuencia utilice Skype.

Buzón de voz

Acerca del buzón de voz

Si alguien le llama a través de Skype y no acepta la llamada, la persona que llama puede dejar un mensaje de voz en el **Buzón de voz de Skype**. Si llama a un contacto y este no responde a la llamada, puede dejar un mensaje en el buzón de voz de Skype para el contacto.

Para enviar un mensaje de voz o recibirlo, es necesario configurar primero el buzón de voz de Skype. El buzón de voz debe configurarse en el ordenador, a través de www.skype.com

Al configurar el buzón de voz en un ordenador, las preferencias se establecen en **menú Skype > Ajustes > Buzón de voz**.

Grabación de un mensaje de voz

Si llama a un contacto y este no responde, puede dejarle un mensaje de voz.

Para grabar un mensaje de voz:

- 1 - Llame a un contacto. Si la llamada no tiene respuesta, Skype le propondrá enviar un **mensaje de voz**.
- 2 - Seleccione **Sí** y diga su mensaje.
- 3 - Para detener la grabación, seleccione **Finalizar llamada** y pulse **OK**.

Reproducción de un mensaje de voz

Un contacto puede enviarle un mensaje a su buzón de voz. Si esto ocurre, aparecerá un pequeño icono en el menú Skype. Puede reproducir el mensaje desde la página Recientes.

Para reproducir un mensaje de voz:

- 1 - En el **menú Skype**, seleccione **Recientes** y pulse **OK**.
- 2 - Seleccione **Buzón de voz** y pulse **OK**.
- 3 - Seleccione el mensaje del buzón de voz que desee reproducir y pulse **OK**. Puede escuchar los mensajes tantas veces como desee. Para gestionar los mensajes del buzón de voz, pulse  **OPTIONS**.

16.8

Crédito de Skype

En Skype, puede comprar crédito de Skype o suscribirse a un plan de Skype. Con el crédito de Skype o un plan de Skype disponible, puede realizar llamadas a teléfonos fijos y móviles con el televisor.

Compra de crédito de Skype

Para comprar crédito de Skype o suscribirse a un plan de Skype, inicie sesión en Skype en el ordenador.

El crédito de Skype que compre estará disponible cuando inicie

sesión en Skype en el televisor.

La cantidad de crédito o la información del plan se muestran en todas las páginas cuando realiza una llamada telefónica.

Crédito de Skype insuficiente

Se le notificará cuando quede poco crédito para realizar una llamada telefónica.

16.9

Ajustes de Skype

Inicio de sesión

Puede configurar Skype para que se inicie sesión automáticamente al seleccionar Skype desde el menú Inicio. No será necesario introducir el nombre de usuario y la contraseña de Skype.

Para iniciar sesión al abrir Skype:

- 1 - Inicie sesión en Skype con su cuenta.
- 2 - En el **menú Skype**, seleccione **Ajustes** y pulse **OK**.
- 3 - Seleccione **Inicio de sesión** y pulse **OK**.
- 4 - Pulse ► (derecha) para seleccionar la casilla de verificación y pulse **OK** para marcar **Iniciar sesión con este usuario automáticamente**.

Cambiar contras.

Puede cambiar la contraseña actual e introducir una nueva para su cuenta de Skype.

Para cambiar la contraseña:

- 1 - Inicie sesión en Skype con su cuenta.
- 2 - En el **menú Skype**, seleccione **Ajustes** y pulse **OK**.
- 3 - Seleccione **Cambiar contraseña**.
- 4 - Pulse ► (derecha) para seleccionar **Contraseña actual** e introduzca la contraseña actual. Pulse primero **OK** si desea utilizar el teclado en pantalla.
- 5 - Pulse ▼ (abajo) para seleccionar **Nueva contraseña** e introduzca la contraseña nueva.
- 6 - Pulse ▼ (abajo) de nuevo para seleccionar **Repetir nueva contraseña** y vuelva a introducirla.
- 7 - Pulse ▼ (abajo) de nuevo para seleccionar **Aplicar** para confirmar la nueva contraseña.

Vídeo

Puede configurar Skype para restringir el uso de vídeo en las llamadas de Skype.

Con la opción **Recibir automáticamente vídeo de**, puede configurar Skype para recibir y mostrar automáticamente vídeo de **Cualquiera**, **Solo contactos de mi lista** o **Nadie**.

Con la opción **Mostrar que tengo vídeo a**, puede configurar Skype para enviar su señal de vídeo a **Solo contactos de mi lista** o a **Nadie**.

Para configurar los ajustes de vídeo:

- 1 - Inicie sesión en Skype con su cuenta.
- 2 - En el **menú Skype**, seleccione **Ajustes** y pulse **OK**.
- 3 - Seleccione **Vídeo**.
- 4 - Pulse ► (derecha) para seleccionar los botones de opción y pulse **OK** para marcarlos o desmarcarlos.

Privacidad

Puede configurar Skype para restringir las llamadas entrantes.

Puede permitir llamadas de **Cualquiera** o de **Solo contactos de mi lista**.

Para configurar los ajustes de privacidad:

- 1 - Inicie sesión en Skype con su cuenta.
- 2 - En el **menú Skype**, seleccione **Ajustes** y pulse **OK**.
- 3 - Seleccione **Privacidad**.
- 4 - Pulse ► (derecha) para seleccionar los botones de opción y pulse **OK** para marcarlos o desmarcarlos.

Contactos bloqueados

Puede ver una lista de todos los contactos bloqueados.

Para ver la lista:

- 1 - Inicie sesión en Skype con su cuenta.
- 2 - En el **menú Skype**, seleccione **Ajustes** y pulse **OK**.
- 3 - Seleccione **Contactos bloqueados** y pulse **OK**. Para gestionar los contactos bloqueados, pulse ≡ **OPTIONS**.

Buzón de voz

Puede configurar algunas preferencias para el envío de mensajes de voz.

Si permite que un contacto le envíe un mensaje de voz cuando no puede aceptar una llamada, marque la casilla **Enviar las llamadas no respondidas al buzón de voz**. No seleccione esta casilla si no quiere recibir mensajes de voz.

Si permite que un contacto le envíe un mensaje de voz cuando

no puede responder a una llamada antes de 15 segundos y tiene otra llamada activa, marque la casilla, marque la casilla **Ya tengo una llamada**.

Si permite el buzón de voz al declinar una llamada, marque la casilla **Declino una llamada entrante**.

Para establecer las preferencias del buzón de voz:

- 1 - Inicie sesión en Skype con su cuenta.
- 2 - En el **menú Skype**, seleccione **Ajustes** y pulse **OK**.
- 3 - Seleccione **Buzón de voz** y pulse **OK**.
- 4 - Pulse ▼ (abajo) o ▲ (arriba) para seleccionar una casilla de verificación. Pulse **OK** para marcarla o desmarcarla.

Desvío de llamadas

Con el **desvío de llamadas** nunca perderá una llamada.

Si no está en línea o no puede responder a una llamada de Skype, puede desviarla a cualquier teléfono fijo o móvil. También puede desviar una llamada de Skype a otra cuenta de Skype. Puede configurar hasta tres números de teléfono o nombres de usuario de Skype en orden de preferencia para el desvío de llamadas. Es necesario disponer de crédito o de un plan de Skype para poder desviar llamadas a teléfonos. El desvío de llamadas a otra cuenta de Skype es gratis. Para obtener más información acerca del desvío de llamadas, visite www.skype.com/support.

Para configurar el desvío de llamadas:

- 1 - Inicie sesión en Skype con su cuenta.
- 2 - En el **menú Skype**, seleccione **Ajustes** y pulse **OK**.
- 3 - Pulse **OK** para marcar la casilla de verificación **Desviar llamadas cuando no esté conectado a Skype**.
- 4 - En los campos de entrada siguientes, introduzca los números de teléfono o los nombres de usuario de Skype de su lista de contactos en orden de preferencia para el desvío de llamadas. Añada siempre el código del país para los números de teléfono.
- 5 - Si es necesario, cambie el número de segundos que deben transcurrir antes de que Skype desvíe la llamada.
- 6 - Seleccione **Guardar** para almacenar los ajustes de **Desvío de llamadas**.

Zoom, modo panorámico e inclinación de la cámara

Puede ajustar el ángulo de la cámara. Puede acercar o alejar con el zoom, usar el modo panorámico o inclinar la cámara. Puede ajustar el ángulo de la cámara durante una videollamada.

Para ajustar el ángulo de la cámara:

- 1 - Inicie una **videollamada** y espere hasta que esté en curso.
- 2 - Pulse ► (derecha) para seleccionar el icono sobre la pantalla pequeña y pulse **OK**. Aparece una barra de funciones con botones de colores.
- 3 - Para desplazar (modo panorámico) el marco de la cámara, pulse ◀ (izquierda) o ▶ (derecha). Para inclinar el marco de la cámara, pulse ▲ (arriba) o ▼ (abajo). Para ampliar, pulse **Acercar**. Para reducir, pulse **Alejar**.
- 4 - Pulse **Hecho** para guardar el ajuste de ángulo de la cámara y volver a la llamada de Skype.

16.10

Cerrar sesión

Al cerrar sesión en Skype, cierra la sesión de su cuenta de Skype. Su estado En línea cambiará a **Desconectado** y sus contactos no podrán llamarle.

Para cerrar sesión:

- 1 - Pulse **Atrás** ⬅ desde cualquier lugar dentro de Skype para regresar al **menú Skype**.
- 2 - Seleccione **Cerrar sesión** en el menú Skype y pulse **OK**.

El televisor le solicitará que salga de Skype o que utilice Skype con otra cuenta.

16.11

Salir de Skype

Al cerrar sesión en Skype, la aplicación de Skype del televisor sigue activa. Otra cuenta de Skype puede iniciar sesión o puede crear una cuenta nueva. Para detener la aplicación de Skype en el televisor, debe salir de Skype.

16.12

Condiciones de uso y política de privacidad

Lea los términos de uso de Skype en www.skype.com/go/tou

Lea también la política de privacidad en www.skype.com/privacy.

Smart TV

17.1

Acerca de Smart TV

Conecte este **televisor Smart LED de Philips** a Internet y descubra una nueva experiencia en el mundo de la televisión. Puede establecer una conexión con cable al router o inalámbrica a través de Wi-Fi.

Con el televisor conectado a la red doméstica, podrá visualizar una fotografía de su smartphone en el televisor; reproducir vídeos almacenados en su ordenador o controlar el televisor con su tableta.

Con el televisor conectado a Internet, podrá visualizar vídeos alquilados en un videoclub en línea, consultar la guía de televisión en línea o grabar su programa de televisión favorito en una unidad de disco duro USB. Las aplicaciones de Smart TV aportan más diversión con entretenimiento de todo tipo y unos fantásticos servicios.

17.2

Qué necesita

Para disfrutar de las **aplicaciones de Smart TV** debe conectar el televisor a un router con una conexión a Internet de alta velocidad (banda ancha). Puede utilizar una red doméstica conectada a Internet. No necesita un ordenador.

Para obtener más información, pulse **Palabras clave**  y busque **Red**.

Consejo

Para introducir texto o desplazarse por una página de Internet más fácilmente, puede conectar al televisor un teclado y un ratón USB.

Para obtener más información, pulse **Palabras clave**  y busque **Teclado USB** o **Ratón USB**.

17.3

Configuración de Smart TV

La primera vez que abra Smart TV, deberá configurar la conexión. Lea y acepte los términos y condiciones antes de continuar. Si no desea configurar Smart TV, pulse .

Registrar

Para registrarse en el Club Philips:

- 1 - Seleccione **Registro** y pulse **OK**.
- 2 - Introduzca su dirección de correo electrónico, seleccione **Continuar** y pulse **OK**.

3 - Confirme la dirección de correo electrónico.

Control paterno

Para bloquear aplicaciones clasificadas para mayores de 18 años:

- 1 - Active el control paterno de Smart TV. Para ello, seleccione **Activar** y, a continuación, pulse **OK**.
- 2 - Introduzca el código PIN de desbloqueo que desee.
- 3 - Confirme el código PIN.

Las aplicaciones para mayores de 18 años están ahora bloqueadas. Para abrir una aplicación bloqueada, selecciónela y pulse **OK**. El televisor le pedirá que introduzca el código de cuatro dígitos.

17.4

Aplicaciones de Smart TV

Apertura de Smart TV

La página de inicio de Smart TV es su enlace con Internet. Puede alquilar películas, leer periódicos, ver vídeos y escuchar música, además de comprar en línea, abrir la página de su red social (Facebook, Twitter, etc.) o ver programas de televisión cuando más le convenga con la televisión en línea. Para ello, debe abrir las aplicaciones, que son sitios de Internet personalizados para el televisor. Con el televisor conectado a Internet, puede abrir Smart TV.

Apertura de Smart TV

Para abrir la página de inicio de Smart TV, pulse  **Smart TV**. También puede pulsar , seleccionar **Smart TV** y pulsar **OK**.

El televisor se conecta a Internet y abre la página de inicio de Smart TV, lo cual puede llevar unos segundos.

Cerrar Smart TV

Para cerrar la página de inicio de Smart TV, pulse  y seleccione otra actividad.

TP Vision Europe B.V. no asume ninguna responsabilidad con respecto a los contenidos ofrecidos por los proveedores de servicio de contenidos ni con respecto a su calidad.

Página de inicio de Smart TV

- 1 - Ahora en su televisor
- 2 - Sus aplicaciones
- 3 - Galería de aplicaciones
- 4 - Internet
- 5 - Aplicaciones recomendadas
- 6 - Buscar
- 7 - Botones de colores para controlar las opciones

Sus aplicaciones

Las aplicaciones se inician en la página de inicio de Smart TV. Si la página de inicio no contiene aún ninguna aplicación, puede

añadir aplicaciones desde la Galería de aplicaciones.

Galería de aplicaciones

En la Galería de aplicaciones encontrará todas las aplicaciones disponibles.

Internet

La aplicación Internet abre Internet en el televisor.

En el televisor, puede ver cualquier sitio Web de Internet, aunque la mayoría de ellos no están personalizados para la pantalla del televisor.

- Algunos complementos (por ejemplo, para ver páginas o vídeos) no están disponibles en el televisor.

- Las páginas de Internet se muestran en una sola página a pantalla completa.

Aplicaciones recomendadas

En esta ventana, Philips presenta una gama de aplicaciones recomendadas para su país, aplicaciones de televisión en línea o una selección de películas en alquiler de videoclubes. Puede seleccionar y abrir las aplicaciones desde la ventana de aplicaciones recomendadas.

Buscar



Con Buscar puede buscar aplicaciones relevantes en la Galería de aplicaciones.

Introduzca una palabra clave en el campo de texto, seleccione  y pulse **OK** para iniciar la búsqueda. Puede introducir nombres, títulos, géneros y palabras clave descriptivas para buscar.

También puede dejar el campo de texto vacío y buscar las palabras clave/búsquedas más populares en una gama de categorías. En la lista de palabras clave encontradas, seleccione una palabra clave y pulse **OK** para buscar elementos con esa palabra clave.

Apertura de una aplicación

Para abrir una aplicación, antes debe añadirla a su lista de aplicaciones en la página de inicio de Smart TV. Puede añadir aplicaciones a la lista desde la galería de aplicaciones.

La lista de sus aplicaciones de la página de inicio de Smart TV puede constar de varias páginas. Utilice los botones de flecha para ir a la página anterior o siguiente. También puede pulsar **+**  (página siguiente) o **-**  (página anterior).

Apertura de una aplicación

Para abrir una aplicación:

1. Pulse  y seleccione **Smart TV**.
2. En la página de inicio, seleccione el icono de una aplicación y pulse **OK**.

En una aplicación, pulse  para volver un paso o una página.

Cierre de una aplicación

Para cerrar una aplicación y volver a la página de inicio de Smart

TV, pulse  **Smart TV**.

Volver a cargar la página de una aplicación

Si la página de una aplicación no se carga correctamente, pulse  **OPTIONS** y seleccione **Volver a cargar** para cargar de nuevo la página.



Zoom

Para acercar el zoom en la página de una aplicación:

1. Pulse  **OPTIONS** y seleccione **Ampliar página**.
2. Utilice la barra deslizante para ajustar el nivel de zoom.
3. Para volver a la vista normal, restablezca la barra deslizante.

Visualización de información de seguridad

Es posible comprobar el nivel de seguridad de la página de una aplicación.

En la página de una aplicación, pulse  **OPTIONS** y seleccione **Información de seguridad**. Si se muestra un candado  junto a la animación de carga de la parte inferior de la pantalla mientras se carga una página, la transferencia es segura.

Comentar una aplicación

Seleccione la aplicación y pulse **Comentarios**  para seleccionar el botón de "me gusta" o "no me gusta" y enviarnos una sugerencia o comentario. También puede informar sobre el funcionamiento incorrecto de una aplicación.

Gestión de las aplicaciones

En la lista de aplicaciones de la página de inicio de Smart TV puede:

• Eliminar una aplicación

Para eliminar una aplicación de la lista, seleccione su icono y pulse **Eliminar** . La aplicación seguirá estando disponible en Galería de aplicaciones.

• Mover una aplicación

Para cambiar la posición de una aplicación de la lista, seleccione su icono, pulse **Mover**  y utilice los botones de flecha para cambiar la posición de la aplicación. Pulse **OK** para confirmar la posición.

• Bloquear una aplicación

Para bloquear una aplicación, seleccione su icono y pulse **Bloquear** .

Al bloquear una aplicación, debe introducir el código PIN de cuatro dígitos que estableció para el control paterno al configurar Smart TV. En la lista, las aplicaciones bloqueadas se marcan con un candado .

Para desbloquear una aplicación, seleccione su icono de la aplicación y pulse **Desbloquear** . Debe introducir el código PIN de cuatro dígitos para desbloquearla.

Galería de aplicaciones

Abra la **Galería de aplicaciones** en Smart TV para explorar las aplicaciones y la colección de sitios Web personalizados para su televisor.

Podrá encontrar la aplicación de vídeos de YouTube, periódicos nacionales, álbumes de fotos en línea, Facebook, Twitter, etc. También hay aplicaciones para alquilar vídeos en videoclubes en línea y para ver programas que se haya perdido. Si la Galería de aplicaciones no tiene lo que busca, acceda a la red y navegue por Internet directamente en el televisor.

Aplicaciones de alquiler de vídeos

Con las aplicaciones de videoclub de Smart TV, puede alquilar su película favorita en un videoclub de alquiler en línea y pagar de forma segura con la tarjeta de crédito.

Alquiler de películas

1 - Abra una aplicación de videoclub de su lista de aplicaciones o bien seleccione un vídeo recomendado en la página de inicio de Smart TV.

2 - Seleccione una película.

3 - Efectúe el pago en línea.

4 - Comience a ver el vídeo; puede utilizar los botones ► (Reproducir) y || (Pausa).

La mayoría de videoclubes le solicitan que cree una cuenta de inicio de sesión.

Transmisión de vídeos

Con este televisor puede ver casi instantáneamente películas de alquiler enviadas con formato de transmisión de vídeo. Puede que necesite una unidad de disco duro USB para almacenar vídeo en búfer. Si tiene una unidad de disco duro USB conectada, también puede descargar películas de alquiler de videoclubs en línea que ofrecen solo descarga de películas. Puede poner en pausa o reanudar una película de alquiler descargada. Consulte con el videoclub sobre la duración del alquiler de las películas.

Tráfico de Internet

Si transmite o descarga muchos vídeos puede superar su límite de tráfico de Internet mensual.

TV en línea

Con la aplicación Online TV de la página de inicio de Smart TV*, puede ver programas de televisión que se haya perdido o bien verlos cuando mejor le convenga.

Apertura de Online TV

Para abrir la aplicación TV en línea:

1 - Pulse  SMART TV.

2 - En la página de inicio, seleccione el icono de **TV en línea**  y pulse **OK**.

3 - Seleccione un programa en la página y pulse **OK** para empezar a verlo. Puede utilizar los botones ► (Reproducir) y || (Pausa).

Lista por emisora

Para ver los programas de TV en línea ordenados por emisora, pulse **Todas las emisoras** .

Seleccione una emisora y pulse **OK**.

* Si está disponible en su región.

17.5



Multi view

Puede ver el canal de TV actual mientras utiliza una aplicación de Smart TV o Internet. **Multi view** abre una pantalla pequeña para el canal de TV junto a la pantalla de Smart TV.

Para abrir Multi view:

1 - Pulse  SMART TV para abrir Smart TV.

2 - Pulse  MULTI VIEW para abrir la pantalla pequeña.

3 - Pulse  + o  - para cambiar el canal de televisión en la pantalla pequeña.

Además, si tiene abierta la aplicación Multi view, no podrá utilizar el puntero del mando a distancia ni un ratón USB en la pantalla de Smart TV.

17.6

Restablecimiento de Smart TV

Para restablecer la conexión con Smart TV, borre la memoria de Internet en el televisor.

Se borrarán los ajustes de registro y control de padres de su Smart TV de Philips, los inicios de sesión en las aplicaciones de videoclub, todas las aplicaciones favoritas de Smart TV, los marcadores y el historial de Internet.

Para borrar la memoria de Internet:

1. Pulse , seleccione **Configuración** y pulse **OK**.

2. Seleccione **Ajustes de red** > **Borrar memoria de Internet** y pulse **OK**.

Multi room (Multi-habitación)

Acerca de Multi room (Multi-habitación)

Con Multi Room (Multi-habitación), puede ver un programa de televisión que se transmite en otro televisor de la casa. El programa se transmite de un televisor a otro. Puede transmitir un programa a un televisor que no tiene conexión de antena o que no dispone de una suscripción de tarjeta inteligente propia. También puede transmitir un programa grabado de un televisor con una unidad de disco duro conectada.

El televisor que transmite el programa al otro televisor debe estar encendido y tener sintonizado el canal o estar reproduciendo la grabación.

La transmisión de un programa de televisión con Multi Room (Multi-habitación) reduce la resolución de imagen a un máximo de 720p. No se pueden transmitir emisoras de radio. Algunas emisoras protegen los programas para evitar este tipo de transmisión.

Qué necesita

Para transmitir un programa de televisión de un televisor a otro, el programa debe provenir de un canal de televisión digital.



Ambos televisores deben estar conectados a la red doméstica inalámbrica. Para obtener más información, pulse

 y busque **Red inalámbrica**.

Además, ambos televisores deben tener un número de modelo de Philips que termine en 8 o más; por ejemplo, xxXXXxxx8. Es posible que sea necesario actualizar el televisor más antiguo a la versión de software más reciente. En el televisor más antiguo, lea el capítulo sobre actualización de software de la Ayuda.

Asegúrese de que ambos televisores tienen activado el mismo ajuste **Activar con Wi-Fi (WoWLAN)** en la configuración.

Para comprobar este ajuste en el televisor:

- 1 - Pulse , seleccione **Configuración** y pulse **OK**.
- 2 - Seleccione **Ajustes de red** > **Activar con Wi-Fi**, seleccione **Encendido** y pulse **OK**.
- 3 - Pulse  **BACK** varias veces si fuera necesario, para cerrar el menú.

Uso de Multi room (Multi-habitación)

Primer uso







Cuando inicie Multi room (Multi-habitación) por primera vez, encienda ambos televisores.

Una vez que este televisor se conecte al otro, este otro televisor aparecerá automáticamente en el menú **Examinar red** incluso cuando esté en modo de espera.

Transmisión de un canal de televisión

Con Multi room (Multi-habitación), puede ver el canal de televisión actual o abrir la lista de canales del otro televisor. Si selecciona un canal de la lista, el otro televisor también cambiará al canal que ha seleccionado. Si el otro televisor tiene integrado un sintonizador por satélite o tiene conectada una unidad de disco duro con grabaciones*, también podrás visualizarlos en este televisor. No es posible cambiar de canal mientras el otro televisor está grabando, en modo Pause TV o utilizando Skype.

Para ver un canal del otro televisor:

1. Asegúrese de que el otro televisor está en modo de espera* o encendido.
2. En este televisor, pulse  **SOURCES**, seleccione **Explorar red** y pulse **OK**.
3. Si el televisor aún no está conectado a su red doméstica, la instalación de red se iniciará automáticamente. Si el televisor ya está conectado, vaya al paso 4.
4. En el menú **Examinar red**, seleccione el nombre del otro televisor y pulse **OK**. Si tiene varios televisores en casa, puede que desee cambiar el nombre del otro televisor; podrá hacerlo en el mismo televisor.
5. Seleccione lo que desea ver del otro televisor:
 - Para ver el canal actual del otro televisor, seleccione **Canal actual** y pulse **OK**.
 - Para abrir la lista de canales del otro televisor, seleccione **Ver televisión** y pulse  (derecha).
 - Para abrir la lista de canales por satélite del otro televisor, seleccione **Ver satélite** y pulse  (derecha).
 - Para abrir la lista de grabaciones* del otro televisor, seleccione **Ver grabaciones** y pulse  (derecha).
 - Puede cambiar de canal con **+**  y **-** . No es posible cambiar de canal cuando el otro televisor está grabando, en modo Pause TV o utilizando Skype.

* Para encender el otro televisor desde el modo de espera o para ver sus grabaciones desde una unidad de disco duro conectada, ambos televisores deben tener un número de modelo que termine en 8 o más; por ejemplo, xxXXXxxx8 o xxXXXxxx9.

Nombre del televisor

Para cambiar el nombre del televisor:

Pulse **🏠** > **Configuración** > **Ajustes de red** > **Nombre de la red TV**.

Ajustes

Menú de configuración

Ajustes rápidos de imagen y sonido

Con la opción **Ajustes rápidos de imagen y sonido** puede ajustar las preferencias de imagen básicas en unos sencillos pasos. Los ajustes que realice se almacenarán en **Estilo imagen: Personal**. Puede recuperar sus preferencias de imagen si ha cambiado algunos ajustes. Puede ajustar la configuración de imagen que prefiera para cada actividad del televisor o dispositivo conectado individualmente.

Para volver a sus ajustes de imagen preferidos mientras ve un canal de televisión, pulse , seleccione **Estilo imagen** y seleccione **Personal**.

Para establecer un ajuste de imagen rápido:

- 1 - Pulse , seleccione **Configuración** y pulse **OK**.
- 2 - Seleccione **Ajustes rápidos de imagen y sonido** y pulse **OK**. Realice los pasos hasta el final.

Para obtener más información, pulse **Palabras clave**  y busque **Estilo de imagen**.

Ajustes de TV

En el menú **Ajustes de TV** puede realizar todos los ajustes. El elemento **Ajustes generales** del menú alberga una colección de ajustes como **Idioma de menú**, **Temporizador**, **Apagar temporizador**, **Acceso universal**, etc.

Para obtener más información, pulse **Palabras clave**  y busque el tema que desee.

Buscar canal

Con **Búsqueda de canales**, puede actualizar la lista de canales actual y los posibles nuevos canales que se encuentren se añaden a la lista de canales. También puede reinstalar todos los canales. La actualización o reinstalación de canales puede llevar un tiempo.

Pulse **Palabras clave**  y busque **Canal, actualización o Canales, reinstalación**.

Ajustes de canal

En el menú **Ajustes de canal**, puede ajustar sus preferencias de idioma o activar las opciones **Defic. auditivo** y **Audiodescripción** para personas con deficiencias visuales o auditivas. Puede establecer una clasificación por edades para evitar que los niños vean programas no adecuados para su edad y establecer o cambiar el código de bloqueo infantil. Puede activar la actualización automática de canales, realizar una prueba de recepción digital o instalar los canales analógicos manualmente.

Idiomas

Pulse **Palabras clave**  y busque **Idioma de audio** o **Subtítulos**.

Acceso universal

Pulse **Palabras clave**  y busque **Acceso universal** para conocer los ajustes para personas con deficiencias visuales o auditivas.

Instalación de canales

Pulse **Palabras clave**  y busque **Actualización automática de canal** o **Mensaje de actualización de canales**. Busque también **Instalación manual** para instalar canales analógicos o **TD** para cambiar la conexión de antena.

Bloqueo infantil

Pulse **Palabras clave**  y busque **Bloqueo infantil**.

Conectar a la red

Pulse **Palabras clave**  y busque **Red, inalámbrica** o **Red, con cable**.

Ajustes de red

Pulse **Palabras clave**  y busque **Red, ajustes**.

Actualizar software

Pulse **Palabras clave**  y busque **Software, actualización de Internet** o **Software, actualización de USB**.

Actualizar software

Pulse **Palabras clave**  y busque **Software, actualización de USB**.

Configuración de software

Pulse **Palabras clave**  y busque **Software, versión actual**.

Ver demostración

Con **Demostración** del menú , puede ver algunos vídeos de demostración de las funciones de calidad de imagen del televisor.

19.2

Imágenes

Estilo de imagen

Para ajustar la imagen fácilmente, puede seleccionar un ajuste predeterminado con **Estilo de imagen**.

- 1 - Mientras ve un canal de televisión, pulse  y, a continuación, seleccione **Estilo imagen**.
- 2 - Seleccione un estilo y pulse **OK**.

Estos son los estilos de imagen disponibles:



- **Personal**: las preferencias que ha seleccionado en Ajustes de imagen rápidos
 - **Vivo**: ideal para la visualización con luz diurna
 - **Natural**: ajuste de imagen natural
 - **Estándar**: ajustes de fábrica
 - **Cine**: ideal para ver películas
-
- **Foto**: ideal para la visualización de fotografías

Restauración de un estilo

Con un **estilo de imagen** seleccionado, puede configurar cualquier ajuste de imagen en **Configuración > Ajustes de TV > Imagen...**

El estilo seleccionado se utilizará para almacenar los cambios realizados. Le recomendamos que configure los ajustes de imagen solo del estilo **Personal**.

Para restaurar el estilo a su ajuste original:



- 1 - Pulse , seleccione **Configuración** y pulse **OK**.
- 2 - Seleccione **Ajustes de TV > Imagen > Estilo de imagen** y seleccione el estilo que desea restablecer.
- 3 - Pulse .
- 4 - Seleccione **Sí** y pulse **OK** para restablecer el estilo.
- 5 - Pulse , varias veces si fuera necesario, para cerrar el menú.

Para obtener más información sobre los ajustes de imagen individuales, pulse **Palabras clave**  y busque **Imagen**.

Casa o Tienda

Si el estilo de imagen cambia a **Vivo** cada vez que enciende el televisor, la ubicación del televisor se ha establecido en **Tienda**. Este ajuste está pensado para promoción en establecimientos.

Si desea ajustar el televisor para utilizarlo en casa:





- 1 - Pulse , seleccione **Configuración** y pulse **OK**.
 - 2 - Seleccione **Ajustes de TV > Ajustes generales > Ubicación** y pulse **OK**.
 - 3 - Seleccione **Inicio** y pulse **OK**.
 - 4 - Pulse , varias veces si fuera necesario, para cerrar el menú.
-

Ajustes de imagen

Color

Con **Color**, puede ajustar la saturación de color de la imagen.





Para ajustar el color:

- 1 - Pulse , seleccione **Configuración** y pulse **OK**.
 - 2 - Seleccione **Ajustes de TV > Imagen > Color**.
 - 3 - Pulse  (derecha) y ajuste el valor con los botones  (arriba) o  (abajo).
 - 4 - Pulse , varias veces si fuera necesario, para cerrar el menú.
-

Contraste

Con **Contraste**, puede ajustar el contraste de la imagen.





Para ajustar el contraste:

- 1 - Pulse , seleccione **Configuración** y pulse **OK**.
 - 2 - Seleccione **Ajustes de TV > Imagen > Contraste**.
 - 3 - Pulse  (derecha) y ajuste el valor con los botones  (arriba) o  (abajo).
 - 4 - Pulse , varias veces si fuera necesario, para cerrar el menú.
-

Realce

Con **Nitidez**, puede ajustar el nivel de nitidez en los detalles de la imagen.

Para ajustar el realce:

- 1 - Pulse , seleccione **Configuración** y pulse **OK**.
 - 2 - Seleccione **Ajustes de TV > Imagen > Nitidez**.
 - 3 - Pulse  (derecha) y ajuste el valor con los botones  (arriba) o  (abajo).
 - 4 - Pulse , varias veces si fuera necesario, para cerrar el menú.
-

Ajustes de imagen avanzados

Ajustes de color

Realce del color

Con **Realce del color**, puede mejorar la intensidad del color y los detalles de los colores claros.

Para ajustar el nivel:

- 1 - Pulse **⏠**, seleccione **Configuración** y pulse **OK**.
- 2 - Seleccione **Ajustes de TV > Imagen > Avanzado > Color > Realce del color**.
- 3 - Pulse **▶** (derecha) y seleccione **Máximo, Medio, Mínimo o Apagado**.
- 4 - Pulse **↔**, varias veces si fuera necesario, para cerrar el menú.

Fase del color

Con **Temperatura color**, puede ajustar la imagen con una temperatura del color preestablecida o seleccionar **Personalizado** para establecer su propio ajuste de temperatura con **Fase del color personalizada**. **Temperatura color** y Fase del color personalizada son ajustes dirigidos a usuarios expertos.

Para seleccionar un ajuste preestablecido:

- 1 - Pulse **⏠**, seleccione **Configuración** y pulse **OK**.
- 2 - Seleccione **Ajustes de TV > Imagen > Avanzado > Color > Fase del color**.
- 3 - Pulse **▶** (derecha) y seleccione **Normal, Cálido o Frío**. Seleccione **Personalizado** si desea establecer su propia fase del color.
- 4 - Pulse **↔**, varias veces si fuera necesario, para cerrar el menú.

Fase del color personalizada

Con **Fase del color personalizada**, puede establecer su propia temperatura del color. Para ajustar una **Fase del color personalizada**, seleccione en primer lugar **Personalizado** en el ajuste **Temperatura color** para que el menú **Fase del color personalizada** esté disponible. **Fase del color personalizada** es un ajuste dirigido a usuarios expertos.

Para ajustar una fase del color personalizada:

- 1 - Pulse **⏠**, seleccione **Configuración** y pulse **OK**.
- 2 - Seleccione **Ajustes de TV > Imagen > Avanzado > Color > Fase del color personalizada**.
- 3 - Pulse **▶** (derecha).
- 4 - Seleccione un ajuste con los botones de flecha.
- 5 - Pulse **OK** para confirmar el ajuste.
- 6 - Pulse **↔**, varias veces si fuera necesario, para cerrar el menú.

Ajustes de contraste

Modos de contraste

Con **Modos de contraste**, puede establecer el nivel al que se puede reducir el consumo de energía atenuando la intensidad de la pantalla. Elija las opciones necesarias para un mejor consumo de energía o para ver la imagen con la mejor intensidad.

Para ajustar el nivel:

- 1 - Pulse **⏠**, seleccione **Configuración** y pulse **OK**.

- 2 - Seleccione **Ajustes de TV > Imagen > Avanzado > Contraste > Modos de contraste**.
- 3 - Pulse **▶** (derecha) y seleccione **Mejor imagen, Mejor energía, Estándar o Apagado**.
- 4 - Pulse **↔**, varias veces si fuera necesario, para cerrar el menú.

Brillo

Con **Brillo**, puede ajustar el nivel de brillo de la señal de imagen. Brillo es un ajuste dirigido a usuarios expertos. Recomendamos a los usuarios que no sean expertos que ajusten el brillo de la imagen utilizando la opción **Contraste**.

Para ajustar el nivel:

- 1 - Pulse **⏠**, seleccione **Configuración** y pulse **OK**.
- 2 - Seleccione **Ajustes de TV > Imagen > Avanzado > Contraste > Brillo**.
- 3 - Pulse **▶** (derecha) y ajuste el valor con los botones **▲** (arriba) o **▼** (abajo).
- 4 - Pulse **↔**, varias veces si fuera necesario, para cerrar el menú.

Contraste de vídeo

Con **Contraste de vídeo**, puede reducir el rango del contraste de vídeo.

Para ajustar el nivel:

- 1 - Pulse **⏠**, seleccione **Configuración** y pulse **OK**.
- 2 - Seleccione **Ajustes de TV > Imagen > Avanzado > Contraste > Contraste de vídeo**.
- 3 - Pulse **▶** (derecha) y ajuste el valor con los botones **▲** (arriba) o **▼** (abajo).
- 4 - Pulse **↔**, varias veces si fuera necesario, para cerrar el menú.

Gamma

Con **Gamma**, puede establecer un ajuste no lineal de la luminancia y el contraste de la imagen. Gamma es un ajuste dirigido a usuarios expertos.

Para ajustar el nivel:

- 1 - Pulse **⏠**, seleccione **Configuración** y pulse **OK**.
- 2 - Seleccione **Ajustes de TV > Imagen > Avanzado > Contraste > Gamma**.
- 3 - Pulse **▶** (derecha) y ajuste el valor con los botones **▲** (arriba) o **▼** (abajo).
- 4 - Pulse **↔**, varias veces si fuera necesario, para cerrar el menú.

Ajustes de nitidez

Súper resolución

Con **Súper resolución**, disfrutará de una mayor nitidez en los bordes de las líneas y contornos.

Para activar o desactivar esta opción:

- 1 - Pulse **⏠**, seleccione **Configuración** y pulse **OK**.
- 2 - Seleccione **Ajustes de TV > Imagen > Avanzado > Nitidez > Súper resolución**.
- 3 - Pulse **▶** (derecha) y seleccione **Encendido** o **Apagado**.
- 4 - Pulse **↩**, varias veces si fuera necesario, para cerrar el menú.

Reducción de ruido

Con **Reducción del ruido**, puede filtrar y reducir el nivel de ruido de la imagen.

Para ajustar la reducción del ruido:

- 1 - Pulse **⏠**, seleccione **Configuración** y pulse **OK**.
- 2 - Seleccione **Ajustes de TV > Imagen > Avanzado > Nitidez > Reducción de ruido**.
- 3 - Pulse **▶** (derecha) y seleccione **Máximo, Medio, Mínimo** o **Apagado**.
- 4 - Pulse **↩**, varias veces si fuera necesario, para cerrar el menú.

Reducción de distorsiones de MPEG

Con **Reducción de distorsiones de MPEG**, puede suavizar las transiciones digitales de la imagen. Las distorsiones de MPEG se perciben principalmente como pequeños bloques o bordes irregulares en las imágenes.

Para reducir las distorsiones de MPEG:

- 1 - Pulse **⏠**, seleccione **Configuración** y pulse **OK**.
- 2 - Seleccione **Ajustes de TV > Imagen > Avanzado > Nitidez > Artefacto de reducción MPEG**.
- 3 - Pulse **▶** (derecha) y seleccione **Máximo, Medio, Mínimo** o **Apagado**.
- 4 - Pulse **↩**, varias veces si fuera necesario, para cerrar el menú.

Juego u ordenador

Puede cambiar el televisor al ajuste de imagen ideal para juegos o para utilizar el televisor como monitor de ordenador. Hay un ajuste diferente para **Juego** u **Ordenador**. Si un dispositivo tiene ajustado el tipo correcto en el menú Fuentes (Videoconsola u Ordenador), el televisor cambia automáticamente al ajuste ideal al encender el dispositivo. Si cambia el ajuste manualmente, no olvide desactivarlo para ver la televisión u otro dispositivo conectado.

Para cambiar el ajuste manualmente:

- 1 - Pulse **⏠**, seleccione **Configuración** y pulse **OK**.
- 2 - Seleccione **Ajustes de TV > Imagen > Avanzado > Estilo de actividad**.
- 3 - Seleccione **Juego, Ordenador** o **TV**. El ajuste **TV** restablece los ajustes de pantalla ideales para ver la televisión.
- 4 - Pulse **↩**, varias veces si fuera necesario, para cerrar el menú.

Ubicación

Si el televisor se encuentra en una tienda, puede configurarlo para que muestre un letrero de promoción de la tienda. La opción **Estilo de imagen** se establece en **Vivo** automáticamente y el **temporizador de desconexión** automática se apaga.

Para establecer el televisor en modo Tienda:

- 1 - Pulse **⏠**, seleccione **Configuración** y pulse **OK**.
- 2 - Seleccione **Ajustes de TV > Ajustes generales > Ubicación** y pulse **OK**.
- 3 - Seleccione **Tienda** y pulse **OK**.
- 4 - Pulse **↩**, varias veces si fuera necesario, para cerrar el menú.

19.3

Sonido

Estilo de sonido

Para ajustar el sonido fácilmente, puede seleccionar un ajuste predeterminado con **Estilo de sonido**.

- 1 - Mientras ve un canal de televisión, pulse **⚙** y, a **continuación, seleccione Estilo sonido**.
- 2 - Seleccione un estilo y pulse **OK**.

Estos son los diferentes ajustes de sonido:

- **Personal**: se aplicarán los ajustes seleccionados en Personalizar sonido
- **Original**: estándar de fábrica
- **Cine**: ideal para ver películas
- **Música**: ideal para escuchar música
- **Juego**: ideal para videojuegos
- **Noticias**: ideal para el realce de la voz



Restablecimiento de un estilo de sonido

Con un estilo de sonido seleccionado, puede configurar cualquier ajuste de sonido en **Configuración > Ajustes de TV > Sonido...**

El estilo seleccionado se utilizará para almacenar los cambios realizados. Le recomendamos que configure los ajustes de sonido solo del estilo **Personal**.

Para restaurar el estilo a su ajuste original:

- 1 - Pulse **⏠**, seleccione **Configuración** y pulse **OK**.
- 2 - Seleccione **Ajustes de TV > Sonido > Estilo de sonido** y seleccione el estilo que desea restablecer.

- 3 - Pulse .
- 4 - Seleccione **Sí** y pulse **OK** para restablecer el estilo.
- 5 - Pulse  **BACK**, varias veces si fuera necesario, para cerrar el menú.





Pulse **Palabras clave**  y busque **Sonido** para ver cómo configurar ajustes de sonido individuales.

Ajustes de sonido

Graves

Con **Graves**, puede ajustar el nivel de los tonos bajos del sonido.





Para ajustar el nivel:

- 1 - Pulse , seleccione **Configuración** y pulse **OK**.
- 2 - Seleccione **Ajustes de TV > Sonido > Graves**.
- 3 - Pulse  (derecha) y ajuste el valor con los botones  (arriba) o  (abajo).
- 4 - Pulse , varias veces si fuera necesario, para cerrar el menú.

Agudos

Con **Agudos**, puede ajustar el nivel de los tonos altos del sonido.



Para ajustar el nivel:

- 1 - Pulse , seleccione **Configuración** y pulse **OK**.
- 2 - Seleccione **Ajustes de TV > Sonido > Agudos**.
- 3 - Pulse  (derecha) y ajuste el valor con los botones  (arriba) o  (abajo).
- 4 - Pulse , varias veces si fuera necesario, para cerrar el menú.

Tipo de Surround

Con **Tipo de Surround**, puede ajustar el efecto de sonido de los altavoces del televisor.



Para ajustar el tipo de Surround:

- 1 - Pulse , seleccione **Configuración** y pulse **OK**.
- 2 - Seleccione **Ajustes de TV > Sonido > Tipo de Surround**.
- 3 - Pulse  (derecha) y seleccione **Estéreo, Increíble Surround**.
- 4 - Pulse , varias veces si fuera necesario, para cerrar el menú.

Volumen auricular

Con **Volumen auricular**, puede ajustar el volumen de los auriculares conectados de forma independiente.

Para ajustar el volumen:

- 1 - Pulse  y seleccione **Volumen auricular** en la barra de menús.
- 2 - Pulse las flechas  (arriba) o  (abajo) para ajustar el

volumen.



- 3 - Pulse , varias veces si fuera necesario, para cerrar el menú.

Ajustes de sonido avanzados

Nivelador automático de volumen

Con **Nivelación volumen automática**, puede ajustar el televisor para que nivele automáticamente las diferencias de volumen repentinas. Normalmente, esto ocurre al principio de los anuncios o al cambiar de canal.

Para activar o desactivar esta opción:

- 1 - Pulse , seleccione **Configuración** y pulse **OK**.
- 2 - Seleccione **Ajustes de TV > Sonido > Avanzado > Nivelador automático de volumen**.
- 3 - Pulse  (derecha) y seleccione **Encendido** o **Apagado**.
- 4 - Pulse , varias veces si fuera necesario, para cerrar el menú.

Altavoces del televisor

Puede enviar el sonido del televisor a un dispositivo de audio conectado, como un sistema de cine en casa o un amplificador de audio. Con **Altavoces del televisor**, puede seleccionar dónde desea escuchar el sonido del televisor y cómo desea controlarlo.



- Si selecciona **Apagado**, desactivará permanentemente los altavoces del televisor.
- Si selecciona **Altavoces del televisor**, estos permanecerán siempre encendidos.

Si tiene un dispositivo de audio conectado mediante HDMI CEC, puede utilizar uno de los ajustes de EasyLink.



- Si selecciona **EasyLink**, el televisor envía el sonido al dispositivo de audio. El televisor desactivará sus altavoces cuando el dispositivo esté reproduciendo el sonido.
- Si selecciona **Inicio aut. EasyLink**, el televisor activará el dispositivo de audio, enviará el sonido del televisor al dispositivo y desactivará los altavoces del televisor.

Con la opción **EasyLink** o **Inicio auto de EasyLink** seleccionada, seguirá teniendo la posibilidad de cambiar a los altavoces del televisor o del dispositivo en el menú de sonido.

Para ajustar los altavoces del televisor:

- 1 - Pulse , seleccione **Configuración** y pulse **OK**.
- 2 - Seleccione **Ajustes de TV > Sonido > Salida de sonido**.
- 3 - Pulse  (derecha) y seleccione **Apagado, Altavoces del televisor, EasyLink** o **Inicio automático de EasyLink**.
- 4 - Pulse , varias veces si fuera necesario, para cerrar el menú.



Para cambiar de altavoces directamente:

- 1 - Mientras ve la televisión, pulse  **OPTIONS** y seleccione **Imagen y sonido**.
- 2 - Seleccione **Altavoces** y, a continuación, **TV** o **Amplificador** (dispositivo de audio).
- 3 - Pulse , varias veces si fuera necesario, para cerrar el menú.

Sonido nítido

Con **Clear Sound**, puede mejorar el sonido de las voces. Es ideal para programas de noticias. Puede activar o desactivar la mejora de las voces.

Para activar o desactivar esta opción:

- 1 - Pulse , seleccione **Configuración** y pulse **OK**.
- 2 - Seleccione **Ajustes de TV > Sonido > Avanzado > Clear Sound**.
- 3 - Pulse , (derecha) y seleccione **Encendido** o **Apagado**.
- 4 - Pulse , varias veces si fuera necesario, para cerrar el menú.

HDMI ARC

Si no necesita un canal de retorno de audio (ARC, Audio Return Channel) en ninguna de las conexiones HDMI, puede desactivar la señal de ARC.

Para obtener más información, pulse **Palabras clave**  y busque **HDMI ARC**.

Formato de salida de audio

Con **Formato de salida de audio** puede ajustar la señal de salida de audio del televisor para que se adapte a las capacidades de procesamiento de sonido del sistema de cine en casa.

Para obtener más información, pulse **Palabras clave**  y busque **Formato de salida de audio**.

Nivelación de salida de audio

Con **Nivelación de salida de audio** puede nivelar el volumen del sonido del sistema de cine en casa con el volumen del televisor cuando cambie de uno a otro.

Para obtener más información, pulse **Palabras clave**  y busque **Nivelación de salida de audio**.

Retardo de salida de audio

Si establece un retardo de sincronía de audio en el sistema de cine en casa, para sincronizar el sonido con la imagen, debe desactivar el ajuste **Retardo de salida de audio** en el televisor.

Para obtener más información, pulse **Palabras clave**  y busque **Retardo de salida de audio**.

Desplazamiento de salida de audio

Si no puede establecer un retardo en el sistema de cine en casa, puede establecer un retardo en el televisor con **Desplaz. salida audio**.

Para obtener más información, pulse **Palabras clave**  y busque

Compensación de salida de audio.

Altavoces

Sist. cine en casa

Puede enviar el sonido del televisor a un dispositivo de audio conectado (un sistema de cine en casa o amplificador de sonido).

También puede seleccionar si desea escuchar el sonido del televisor y cómo controlarlo.



- Si selecciona **Apagado**, desactivará permanentemente los altavoces del televisor.
- Si selecciona **Altavoces del televisor**, estos permanecerán siempre encendidos.

Si tiene un dispositivo de audio conectado mediante HDMI CEC, puede utilizar uno de los ajustes de EasyLink.



- Si selecciona **EasyLink**, el televisor envía el sonido al dispositivo de audio. El televisor desactivará sus altavoces cuando el dispositivo esté reproduciendo el sonido.
- Si selecciona **Inicio aut. EasyLink**, el televisor activará el dispositivo de audio, enviará el sonido del televisor al dispositivo y desactivará los altavoces del televisor.

Con la opción EasyLink o Inicio automático de EasyLink seleccionada, podrá cambiar a los altavoces del televisor si lo desea.

Para ajustar los altavoces del televisor:



- 1 - Pulse , seleccione **Configuración** y pulse **OK**.
- 2 - Seleccione **Ajustes de TV > Sonido > Salida de sonido**.
- 3 - Pulse , (derecha) y seleccione **Apagado**, **Altavoces del televisor**, **EasyLink** o **Inicio automático de EasyLink**.
- 4 - Pulse , varias veces si fuera necesario, para cerrar el menú.

Para cambiar a los altavoces directamente:

- 1 - Mientras ve la televisión, pulse .
- 2 - Seleccione **Altavoces** y, a continuación, **TV** o **Amplificador** (sistema de audio).
- 3 - Pulse , varias veces si fuera necesario, para cerrar el menú.

Ubicación del TV

Durante la primera instalación, se establece el ajuste **En soporte de TV** o **Montaje en pared**. Si ha cambiado la ubicación del televisor desde entonces, modifique este ajuste para optimizar la reproducción del sonido.

- 1 - Pulse , seleccione **Configuración** y pulse **OK**.
- 2 - Seleccione **Ajustes de TV > Ajustes generales > Ubicación del TV** y pulse **OK**.
- 3 - Seleccione **En un soporte de TV** o **Montaje en pared** y pulse **OK**.
- 4 - Pulse , varias veces si fuera necesario, para cerrar el menú.

Acceso universal



Activar

Con la opción **Acceso universal** activada, el televisor estará adaptado para las personas con deficiencias visuales o auditivas.

Activar

Si no activó **Acceso universal** durante la instalación, puede hacerlo ahora desde el menú de **configuración**.

Para activar Acceso universal:

- 1 - Pulse , seleccione **Configuración** y pulse **OK**.
- 2 - Seleccione **Ajustes de TV > Ajustes generales > Acceso universal** y pulse **OK**.
- 3 - Seleccione **Encendido** y pulse **OK**.
- 4 - Pulse , varias veces si fuera necesario, para cerrar el menú.

Si **Acceso universal** se ha activado en **Configuración**, la opción **Acceso universal** se añadirá al menú de opciones.

Deficiente auditivo

Activar

Los canales de televisión digital pueden emitir comentarios de audio especiales que describen lo que se muestra en la pantalla. Para poder configurar los efectos y el audio para deficientes visuales, debe activar antes la función **Audiodescripción**. Además, antes de activar **Audiodescripción**, debe activar **Acceso universal**.

Audiodescripción

Con la opción **Audiodescripción**, se añaden los comentarios del narrador al audio normal.

Para activar los comentarios (si están disponibles):



- 1 - Con la opción **Acceso universal** activada, pulse  **OPTIONS** y seleccione **Acceso universal**.
- 2 - Seleccione **Audiodescripción** y pulse **OK**.
- 3 - Seleccione **Encendido** y pulse **OK**.

Puede comprobar si los comentarios de audio están disponibles. En el menú Opciones, seleccione **Idioma de audio** y busque un idioma de audio marcado con el símbolo .

Altavoces/auriculares

Con **Altavoces/auriculares**, puede seleccionar dónde desea escuchar los comentarios de audio (solo en los altavoces del televisor, solo en los auriculares, o en ambos).

Para ajustar la opción Altavoces/auriculares:



- 1 - Pulse , seleccione **Configuración** y pulse **OK**.
- 2 - Seleccione **Ajustes de canal > Idiomas > Audiodescripción > Altavoces/auriculares** y pulse **OK**.
- 3 - Seleccione **Altavoces, Auriculares o Altavoces y auriculares** y pulse **OK**.
- 4 - Pulse , varias veces si fuera necesario, para cerrar el menú.

Deficientes visuales

Volumen mezclado

Puede mezclar el volumen del audio normal con los comentarios de audio.



Para mezclar el volumen:

- 1 - Pulse  **OPTIONS** y seleccione **Acceso universal** en la barra de menús.
- 2 - Seleccione **Volumen mezclado** y pulse **OK**.
- 3 - Utilice  o  para ajustar la barra deslizante.
- 4 - Pulse **OK** para confirmar.

Efecto de audio

Algunos comentarios de audio pueden contener efectos de audio adicionales, como estéreo o atenuación del sonido.



Para activar la opción **Efectos de audio** (si está disponible):

- 1 - Pulse , seleccione **Configuración** y pulse **OK**.
- 2 - Seleccione **Ajustes de canal > Idiomas > Audiodescripción > Efectos de audio** y pulse **OK**.
- 3 - Seleccione **Encendido** o **Apagado** y pulse **OK**.
- 4 - Pulse , varias veces si fuera necesario, para cerrar el menú.

Voz

Los comentarios de audio también pueden contener subtítulos para las palabras que se pronuncian.

Para activar estos subtítulos (si están disponibles):

- 1 - Pulse , seleccione **Configuración** y pulse **OK**.
- 2 - Seleccione **Ajustes de canal > Idiomas > Audiodescripción > Voz** y pulse **OK**.
- 3 - Seleccione **Descriptivo** (audio) o **Subtítulos** y pulse **OK**.
- 4 - Pulse , varias veces si fuera necesario, para cerrar el menú.

Pitido de botón

La opción **Pitido de botón** emite un sonido cada vez que pulse un botón del mando a distancia. El volumen del pitido no se puede ajustar.

Para activar el pitido de botón:

1. Pulse  **OPTIONS**, seleccione **Acceso universal** y pulse **OK**.
2. Seleccione **Pitido de botón** y seleccione **Encendido**.

Si no aparece la opción Acceso universal en el menú Opciones, active **Acceso universal** en **Configuración**.
Para obtener más información, pulse **Palabras clave**  y busque **Acceso universal**.

Accesorios

20.1

Medio ambiente

Ahorro de energía

Los **ajustes ecológicos** activan ajustes del televisor que permiten un mayor ahorro energético.

Mientras ve un canal de televisión, pulse el icono  y, a continuación, seleccione **Ajustes ecológicos** y pulse **OK**.

Los ajustes activos aparecen marcados con el símbolo .

Puede activar o desactivar cada ajuste con el botón **OK**.

Pulse  de nuevo para cerrar **Ajustes ecológicos**.

Ahorro de energía

Este estilo de imagen ajusta la imagen con los valores ecológicos ideales.

Para obtener más información, pulse **Palabras clave**  y busque **Estilo de imagen**.

Apagado pantalla

Si solo desea escuchar música, puede apagar la pantalla del televisor para ahorrar energía.

Seleccione **Apagado pantalla** y pulse **OK**. Para volver a encender la pantalla, pulse cualquier botón del mando a distancia.

(Excepto el botón .

Sensor de luz*

Para ahorrar energía, el sensor de luz ambiental incorporado reduce el brillo del televisor cuando disminuye el nivel de luz del entorno. El sensor de luz integrado ajusta la imagen en función de las condiciones de iluminación de la sala.

* Solo para televisores con sensor de luz

Temporizador de desconexión

Si no pulsa ningún botón del mando a distancia durante un periodo superior a 4 horas o si el televisor no recibe ninguna señal durante 10 minutos, el televisor se apaga automáticamente para ahorrar energía.

Si usa el televisor como un monitor o emplea un receptor digital para ver la televisión (un sintonizador) y no utiliza el mando a distancia del televisor, desactive la desconexión automática.

Además de estos ajustes ecológicos, el televisor también dispone de ajustes respetuosos con el medio ambiente relativos al consumo de energía.

Dispositivos inactivos desactivados

Desactiva los dispositivos conectados compatibles con EasyLink HDMI-CEC (control de electrónica de consumo) que están inactivos.

Etiqueta energética europea

La **etiqueta energética europea** le informa de la clase de eficiencia energética de este producto. Cuanto más ecológica sea la clase de eficiencia energética, menos energía consumirá el producto.

En la etiqueta aparece la clase de eficiencia energética, el consumo de energía medio de este producto en funcionamiento, así como el consumo medio durante 1 año. Los valores de consumo de energía de este producto también se indican en la página correspondiente a su país del sitio Web de Philips en www.philips.com/TV.

Fin de la vida útil

Cómo deshacerse del producto antiguo y de las pilas

Este producto se ha diseñado y fabricado con materiales y componentes de alta calidad, que se pueden reciclar y volver a utilizar.



Cuando aparece este símbolo de cubo de basura tachado en un producto, significa que cumple la Directiva europea 2002/96/EC.



Infórmese acerca del sistema de reciclaje de productos eléctricos y electrónicos de su localidad.

Cumpla la legislación local y no deseche los productos usados con la basura normal del hogar. El desecho correcto del producto usado ayuda a evitar consecuencias potencialmente negativas para el medio ambiente y la salud humana.

El producto contiene pilas cubiertas por la Directiva europea 2006/66/EC, que no se pueden eliminar con la basura doméstica normal.



Infórmese sobre la legislación local sobre la recogida de pilas. La eliminación correcta ayuda a evitar consecuencias negativas para el medio ambiente y la salud humana.

20.2

Pantalla

Tipo

- Tamaño de diagonal de la pantalla:

- 61 cm/24 pulgadas
- 81 cm/32 pulgadas
- 102 cm/40 pulgadas
- 107 cm/42 pulgadas
- 119 cm/47 pulgadas
- 122 cm/48 pulgadas
- 127 cm/50 pulgadas
- 140 cm/55 pulgadas
- 164 cm / 65 pulgadas

- Resolución de la pantalla:

- PFxxx9: 1920 x 1080p
- PHxxx9: 1366 x 768p

Resolución de entrada para televisores HD/FHD

Formatos de vídeo

Resolución: frecuencia de actualización

- 480i: 60 Hz
- 480p: 60 Hz
- 576i - 50 Hz
- 576p: 50 Hz
- 720p: 50 Hz, 60 Hz
- 1080i: 50 Hz, 60 Hz
- 1080p: 24 Hz, 25 Hz, 30 Hz, 50 Hz, 60 Hz

Formatos informáticos

Resoluciones (entre otras)

- 640 x 480p: 60 Hz
- 800 x 600p: 60 Hz
- 1024 x 768p: 60 Hz
- 1280 x 768p: 60 Hz
- 1360 x 765p: 60 Hz
- 1360 x 768p: 60 Hz
- 1280 x 1024p: 60 Hz
- 1920 x 1080p: 60 Hz

20.3

Potencia

Las especificaciones del producto están sujetas a cambios sin previo aviso. Para obtener más información acerca de las especificaciones de este producto, visite

www.philips.com/support.

Potencia

- Corriente de alimentación: CA 220-240 V (+/- 10%)
- Temperatura ambiente: de 5 °C a 35 °C

- Consumo de energía en modo de espera: < 0,3 W
- Funciones de ahorro de energía: Ahorro de energía, Apagado pantalla, Sensor de luz, Apagar temporizador, Dispositivos inactivos desactivados.

El índice de potencia indicado en la placa de identificación del producto equivale al consumo de energía de este producto durante un uso doméstico normal (IEC 62087 Ed. 2). El índice de potencia máximo, indicado entre paréntesis, está destinado a la seguridad eléctrica (IEC 60065 Ed. 7.2).

20.4

Dimensiones y pesos (serie 5609)

42Pxx5609

- Sin soporte de TV:

Anchura 952,2 mm - Altura 557,1 mm - Profundidad 69,6 mm - Peso ±10,4 kg

- Con soporte de TV:

Anchura 952,2 mm - Altura 616,9 mm - Profundidad 213,1 mm - Peso ±11,7 kg

47Pxx5609

- Sin soporte de TV:

Anchura 1063,9 mm - Altura 619,9 mm - Profundidad 69,6 mm - Peso ±13,4 kg

- Con soporte de TV:

Anchura 1063,9 mm - Altura 679,7 mm - Profundidad 254,4 mm - Peso ±14,8 kg

55Pxx5609

- Sin soporte de TV:

Anchura 1234 mm - Altura 716 mm - Profundidad 92 mm - Peso ±18,8 kg

- Con soporte de TV:

Anchura 1234 mm - Altura 782 mm - Profundidad 300 mm - Peso ±20,5 kg

20.5

Conectividad

Parte posterior del televisor

- Entrada de audio (DVI a HDMI): miniconector estéreo de 3,5 mm
- CVBS: Audio L/R, entrada CVBS, RGB
- Euroconector: cable de audio L/R, entrada CVBS, RGB
- YPbPr: Y Pb Pr, cable de audio L/R: miniconector estéreo de 3,5 mm
- Salida de audio digital: óptica, Toslink
- Red LAN: RJ45
- HDMI con ARC

Parte lateral del televisor

- HDMI con ARC
- USB 2.0
- Ranura de interfaz común: CI+/CAM
- Auriculares: miniconector estéreo de 3,5 mm

Multimedia

Conexiones

- USB 2.0
- Ethernet LAN RJ-45*
- Wi-Fi 802.11b/g/n (integrado)*

Sistemas de archivos USB admitidos

- FAT 16, FAT 32, NTFS

Formatos de reproducción

- Contenedores: 3GP, AVCHD, AVI, MPEG-PS, MPEG-TS, MPEG-4, Matroska (MKV), Quicktime (MOV, M4V, M4A), Windows Media (ASF/WMV/WMA)
- Códecs de vídeo: MPEG-1, MPEG-2, MPEG-4 Part 2, MPEG-4 Part 10 AVC (H264), VC-1, WMV9
- Códecs de audio: AAC, HE-AAC (v1/v2), AMR-NB, Dolby Digital, Dolby Digital Plus, DTS 2.0 + Digital Out™, MPEG-1/2/2.5 Layer I/II/III (incluye MP3), WMA (v2 a v9.2), WMA Pro (v9/v10)
- Subtítulos:
 - Formatos: SAMI, SubRip (SRT), SubViewer (SUB), MicroDVD (TXT), mplayer2 (TXT), TMPlayer (TXT)
 - Codificaciones de caracteres: UTF-8, Europa central y Europa oriental (Windows-1250), cirílico (Windows-1251), griego (Windows-1253), turco (Windows-1254), Europa occidental (Windows-1252)
- Códecs de imagen: JPEG
- Limitaciones:
 - La máxima frecuencia de bits total admitida para un archivo multimedia es de 30 Mbps.
 - La máxima frecuencia de bits de vídeo admitida para un archivo multimedia es de 20 Mbps.
 - MPEG-4 AVC (H.264) es compatible hasta el perfil alto de L4.1.
 - VC-1 es compatible hasta el perfil avanzado de L3.

Certificación Wi-Fi Certified Miracast™*

Este televisor es compatible con dispositivos WiDi 4.x.

Software de servidor multimedia (DMS) compatible*

- PC: Microsoft Windows XP, Vista o Windows 7
 - Puede utilizar cualquier software de servidor de medios con DLNA Certified®.
 - Microsoft: Windows Media Player
- Mac OS X
 - Puede utilizar cualquier software de servidor de medios con DLNA Certified®.
- Dispositivos móviles
 - Philips MyRemote: iOS, Android
 - La compatibilidad y el rendimiento pueden variar según las capacidades del dispositivo móvil y del software utilizado.

Regulación ESD

Este aparato cumple con los criterios de funcionamiento A para ESD. En caso de que el aparato no se restablezca en modo de uso compartido de archivos debido a una descarga electrostática, será necesaria la intervención del usuario.

Software

21.1

Actualización de software

Actualización desde USB

Es posible que sea necesario actualizar el software del televisor. Para ello, necesitará un ordenador con conexión a Internet de alta velocidad y un dispositivo de memoria USB para cargar el software al televisor. Utilice un dispositivo de memoria USB con 256 MB de espacio libre y asegúrese de que esté desactivada la protección contra escritura.

1 - Inicio de la actualización en el televisor

Pulse **▲**, seleccione **Configuración** y pulse **OK**.

Seleccione **Actualización software > USB** y pulse **OK**.

2 - Identificación del televisor

Inserte la memoria USB en una de las conexiones USB del televisor.

Seleccione **Inicio** y pulse **OK**. En el dispositivo de memoria USB hay escrito un archivo de identificación.

3 - Descarga del software del televisor

Inserte la memoria USB en el ordenador.

En el dispositivo de memoria USB, localice el archivo

update.htm y haga doble clic en él.

Haga clic en **Enviar ID**.

Si hay nuevo software disponible, descargue el archivo .zip.

Tras la descarga, descomprima el archivo y copie el archivo

autorun.upg en el dispositivo de memoria USB.

No coloque este archivo en una carpeta.

4 - Actualización del software del televisor

Vuelva a insertar la memoria USB en el televisor. La actualización comenzará automáticamente.

El televisor se apaga automáticamente durante 10 segundos y se vuelve a encender. Espere.

No:

- Utilice el mando a distancia
- Retire el dispositivo de memoria USB del televisor

Si se produce un corte de energía durante la actualización, no extraiga bajo ninguna circunstancia el dispositivo de memoria USB del televisor. Cuando se recupere la energía, proseguirá la actualización.

Al final de la actualización, aparecerá en pantalla un mensaje que indica que la **operación se ha realizado correctamente**. Extraiga el dispositivo de memoria USB y pulse **⏻** en el mando a distancia.

No:

- Pulse **⏻** dos veces
- Pulse el interruptor de encendido del televisor

El televisor se apagará automáticamente durante unos 10 segundos y volverá a encenderse de forma automática. Espere.

El software se ha actualizado y puede volver a utilizar el televisor.

Para evitar que se actualice por error el software del televisor, elimine el archivo autorun.upg del dispositivo de memoria USB.

Actualización desde Internet

Si el televisor está conectado a Internet, es posible que reciba un mensaje de TP Vision para que actualice el software del televisor. Para ello, necesitará una conexión a Internet de alta velocidad (banda ancha).

Si recibe este mensaje, le sugerimos que siga adelante con la actualización.

Seleccione **Actualizar** y siga las instrucciones que aparecerán en la pantalla.

También puede buscar las nuevas actualizaciones usted mismo. Para buscar una actualización:

1 - Pulse **▲**, seleccione **Configuración** y pulse **OK**.

2 - Seleccione **Actualizar software > TV con Internet** y, a continuación, pulse **OK**. Siga las instrucciones en pantalla.

Cuando haya terminado la actualización, el televisor se apagará y volverá a encenderse de forma automática.

Espere hasta que el televisor vuelva a encenderse.

21.2

Versión de software

Para ver la versión actual del software del televisor:

1 - Pulse **▲**, seleccione **Configuración** y pulse **OK**.

2 - Seleccione **Ajustes de software** y pulse **OK**.

3 - Seleccione **Información actual del software** y consulte

Versión.

4 - Pulse **↩**, varias veces si fuera necesario, para cerrar el menú.

21.3

Software de código fuente abierto

Este televisor contiene software de código fuente abierto. Por la presente, TP Vision Europe B.V. ofrece la entrega, previa solicitud, de una copia completa del código fuente correspondiente a los paquetes de software de código fuente abierto con copyright utilizados en este producto y para los que la entrega de dicha copia sea necesaria de conformidad con sus respectivas licencias.

Esta oferta es válida por tres años a partir de la compra del producto para cualquier persona que reciba esta información. Para recibir el código fuente, escriba (en inglés) a la siguiente dirección:

Intellectual Property Dept.
TP Vision Europe B.V.

Open source license

Acknowledgements and License Texts for any open source software used in this Philips TV.

This is a document describing the distribution of the source code used on the Philips TV, which fall either under the GNU General Public License (the GPL), or the GNU Lesser General Public License (the LGPL), or any other open source license. Instructions to obtain source code for this software can be found in the user manual.

PHILIPS MAKES NO WARRANTIES WHATSOEVER, EITHER EXPRESS OR IMPLIED, INCLUDING ANY WARRANTIES OF MERCHANTABILITY OR FITNESS FOR A PARTICULAR PURPOSE, REGARDING THIS SOFTWARE. Philips offers no support for this software. The preceding does not affect your warranties and statutory rights regarding any Philips product(s) you purchased. It only applies to this source code made available to you.

Freetype (2.4.3)

FreeType is a software font engine that is designed to be small, efficient, highly customizable, and portable while capable of producing high-quality output (glyph images). This piece of software is made available under the terms and conditions of the FreeType Project license, which can be found below.

Source: <http://freetype.sourceforge.net>

zlib (1.2.3)

The 'zlib' compression library provides in-memory compression and decompression functions, including integrity checks of the uncompressed data.

This piece of software is made available under the terms and conditions of the zlib license, which can be found below.

Source: <http://www.zlib.net/>

Fraunhofer AAC Ecnoder (3.3.3)

AAC Ecnoder.

Source: Android JB source code

unicode (3.2)

This library is used to perform UNICODE string manipulation. This piece of software is made available under the terms and conditions of the ICU license, which can be found below.

Source: <http://www.icu-project.org/>

libpng (1.2.43)

PNG decoder.

This piece of software is made available under the terms and

conditions of the libpng license, which can be found below.
Source: <http://www.libpng.org/pub/png/libpng.html>

libjmg (6b)

This library is used to perform JPEG decoding tasks.

This piece of software is made available under the terms and conditions of the libjmg license, which can be found below.

Source: <http://www.ijg.org/>

libmng (1.0.10)

libmng -THE reference library for reading, displaying, writing and examining Multiple-Image Network Graphics.MNG is the animation extension to the popular PNG image-format.

This piece of software is made available under the terms and conditions of the libmng license, which can be found below.

Source: <http://sourceforge.net/projects/libmng/files/>

u-Boot loader (1.3.4)

Used by boot loader and only linked with boot loader, GPL license.

This piece of software is made available under the terms and conditions of the u-Boot loader license, which can be found below.

Source: <http://sourceforge.net/projects/u-boot/files/u-boot/U-Boot-1.1.4/u-boot-1.1.4.tar.bz2/download>

Libcurl (7.21.7)

HTTP client;libcurl is a free and easy-to-use client-side URL transfer library, supporting FTP, FTPS, HTTP, HTTPS, SCP, SFTP, TFTP, TELNET, DICT, LDAP, LDAPS, FILE, IMAP, SMTP, POP3 and RTSP. libcurl supports SSL certificates, HTTP POST, HTTP PUT, FTP uploading, HTTP form based upload, proxies, cookies, user+password authentication (Basic, Digest, NTLM, Negotiate, Kerberos4), file transfer resume, http proxy tunneling and more!

This piece of software is made available under the terms and conditions of the Libcurl license, which can be found below.

Source: <http://curl.haxx.se/>

c-ares (1.7.4)

c-ares is a C library that performs DNS requests and name resolves asynchronously.

This piece of software is made available under the terms and conditions of the c-ares license, which can be found below.

Source: <http://c-ares.haxx.se/c-ares-1.7.1.tar.gz>

openssl (1.0.0d)

OpenSSL is an open source implementation of the SSL and TLS protocols. The core library (written in the C programming language) implements the basic cryptographic functions and provides various utility functions. Wrappers allowing the use of the OpenSSL library in a variety of computer languages are available.

This piece of software is made available under the terms and conditions of the 1.7.4 license, which can be found below.

Source: <http://www.openssl.org/source/openssl-1.0.0.tar.gz>

Expat (2.01)

xml parser; Expat is an XML parser library written in C. It is a

stream-oriented parser in which an application registers handlers for things the parser might find in the XML document (like start tags). An introductory article on using.

This piece of software is made available under the terms and conditions of the Expat license, which can be found below.

Source: <http://expat.sourceforge.net/>

DirectFB include SAWMAN (1.4.0)

It is a software library for GNU/Linux/UNIX based operating system with a small memory footprint that provides graphics acceleration, input device handling and abstraction layer, and integrated windowing system with support for translucent windows and multiple display layers on top of the Linux framebuffer without requiring any kernel modifications.

This piece of software is made available under the terms and conditions of the DirectFB license, which can be found below.

Source: http://sourceforge.net/projects/jointspace/files/remote_applications_SDK/remote_applications_SDK_v1.3.1/DirectFB141_source_1.3.1.7z/download

SAWMAN

SquashFS is a compressed read-only file system for Linux. SquashFS compresses files, inodes and directories, and supports block sizes up to 1 MB for greater compression. SquashFS is also the name of free/open software, licensed under the GPL, for accessing SquashFS filesystems.

Source: <http://squashfs.sourceforge.net/>

Linux Kernel (3.0)

The Linux kernel is an operating system kernel used by the Linux family of Unix-like operating systems.

This piece of software is made available under the terms and conditions of the Linux Kernel license, which can be found below.

Source: <http://www.kernel.org>

SQLite (3.7.2)

SQLite is a in-process library that implements a self-contained, serverless, zero-configuration, transactional SQL database engine.

This piece of software is made available under the terms and conditions of the SQLite license, which can be found below.

Source: <http://www.sqlite.org/download.html>

SquashFS (3.4)

SquashFS is a compressed read-only file system for Linux. SquashFS compresses files, inodes and directories, and supports block sizes up to 1 MB for greater compression. SquashFS is also the name of free/open software, licensed under the GPL, for accessing SquashFS filesystems.

This piece of software is made available under the terms and conditions of the SquashFS license, which can be found below.

Source: <http://squashfs.sourceforge.net/>

glibc (2.6.1)

Any Unix-like operating system needs a C library: the library which defines the "system calls" and other basic facilities such as open, malloc, printf, exit...The GNU C library is used as the C

library in the GNU system and most systems with the Linux kernel

This piece of software is made available under the terms and conditions of the glibc license, which can be found below.

Source: <http://www.gnu.org/software/libc/>

mtdev (1)

The aim of the system is to make it simple to provide a driver for new hardware, by providing a generic interface between the hardware drivers and the upper layers of the system. Hardware drivers need to know nothing about the storage formats used, such as FTL, FFS2, etc., but will only need to provide simple routines for read, write and erase. Presentation of the device's contents to the user in an appropriate form will be handled by the upper layers of the system.

This piece of software is made available under the terms and conditions of the mtd-utils license, which can be found below.

Source: <http://www.linux-mtd.infradead.org/index.html>

libusb (1.0.6)

This is the home of libusb, a library that gives user level applications uniform access to USB devices across many different operating systems. libusb is an open source project licensed under the GNU Lesser General Public License version 2.1. Many participants in the libusb community have helped and continue to help with ideas, implementation, support and improvements for libusb.

This piece of software is made available under the terms and conditions of the libusb license, which can be found below.

Source:

<http://libusb.wiki.sourceforge.net>

<http://www.libusb.org/>

libusb-compat (0.1.3)

Library to enable user space application programs to communicate with USB devices.

This piece of software is made available under the terms and conditions of the libusb-compat license, which can be found below.

Source: <http://libusb.wiki.sourceforge.net/LibusbCompat0.1>

NTFS-3G Read/Write Driver (2010.5.22)

NTFS-3G is an open source cross-platform implementation of the Microsoft Windows NTFS file system with read-write support. NTFS-3G often uses the FUSE file system interface, so it can run unmodified on many different operating systems. It is runnable on Linux, FreeBSD, NetBSD, OpenSolaris, BeOS, QNX, WinCE, Nucleus, VxWorks, Haiku, MorphOS, and Mac OS X It is licensed under either the GNU General Public License or a proprietary license. It is a partial fork of ntfsprogs and is under active maintenance and development.

This piece of software is made available under the terms and conditions of the NTFS-3G Read/Write Driver license, which can be found below.

Source: <http://www.tuxera.com>

WPA Supplicant (0.5.10 & 0.6.7)

These packages are used to provide WiFi access. The supplier for

these tools is Atheros. These pieces of software are made available under the terms and conditions of the GPL v2 license, which can be found below.

This piece of software is made available under the terms and conditions of the WPA Supplicant license, which can be found below.

Source: http://hostap.epitest.fi/wpa_supplicant/

ntfsprogs (2.0.0)

Some useful tool for ntfs file system.

This piece of software is made available under the terms and conditions of the ntfsprogs license, which can be found below.

Source: <http://sourceforge.net/projects/linux-ntfs>

fuse (2.8.4)

Fuse is a simple interface for userspace programs to export a virtual filesystem to the linux kernel.

This piece of software is made available under the terms and conditions of the fuse license, which can be found below.

Source: <http://fuse.sourceforge.net/>

libiconv (1.11.1)

This library provides an iconv() implementation, for use on systems which don't have one, or whose implementation cannot convert from/to Unicode. .

This piece of software is made available under the terms and conditions of the libiconv license, which can be found below.

Source: <http://ftp.gnu.org/pub/gnu/libiconv>

electric-fence (2.1.13)

Used for memory corruption detection.

This piece of software is made available under the terms and conditions of the electric-fence license, which can be found below.

Source: http://perens.com/FreeSoftware/ElectricFence/electric-fence_2.1.13-0.1.tar.gz

liveMedia

When Wifi Display or streaming RtspPlayer are enabled.

This piece of software is made available under the terms and conditions of the electric-fence license, which can be found below.

Source: www.live555.com

QT (4.7.0)

Netflix skype besttv pandora picasa? will use QT.

This piece of software is made available under the terms and conditions of the QT license, which can be found below.

Source: <http://qt.nokia.com/>

e2fsprogs (1.41.14)

e2fsprogs provides the filesystem utilities for use with the ext2 filesystem, it also supports the ext3 and ext4 filesystems.

This piece of software is made available under the terms and conditions of the e2fsprogs license, which can be found below.

Source: <http://e2fsprogs.sourceforge.net/>

alsa (1.0.24.1)

Advanced Linux Sound Architecture (ALSA).

This piece of software is made available under the terms and conditions of the alsa license, which can be found below.

Source: <http://www.alsa-project.org>

lvm2 (2.02.89)

DM_VERITY.

This piece of software is made available under the terms and conditions of the lvm2 license, which can be found below.

Source: <ftp://sources.redhat.com/pub/lvm2/releases/>

encfs (1.3.2)

A library provides an encrypted filesystem in user-space.

Source: <http://www.arg0.net/encfs>

boost (1.15.0)

A library provides free peer-reviewed portable C++ source libraries is used for encfs.

Source: <http://www.boost.org>

rlog (1.4)

A library that provides a flexible message logging facility for C programs and libraries is used for encfs.

Source: <http://www.arg0.net/rlog>

iptables (1.4.15)

For Cross connection.

Source: <http://www.netfilter.org/projects/iptables/>

bash (3.2.48)

Bash is the shell, or command language interpreter, that will appear in the GNU operating system.

Bash is an sh-compatible shell that incorporates useful features from the Korn shell (ksh) and C shell (csh).

It is intended to conform to the IEEE POSIX P1003.2/ISO 9945.2 Shell and Tools standard.

It offers functional improvements over sh for both programming and interactive use.

In addition, most sh scripts can be run by Bash without modification.

Source: <http://www.gnu.org/software/bash/>

coreutils (6.9)

The GNU Core Utilities are the basic file, shell and text manipulation utilities of the GNU operating system.

These are the core utilities which are expected to exist on every operating system.

Source: <http://www.gnu.org/software/coreutils/>

findutils (4.2.31)

The GNU Find Utilities are the basic directory searching utilities of the GNU operating system.

These programs are typically used in conjunction with other programs to provide modular and powerful directory search and file locating capabilities to other commands.

Source: <http://www.gnu.org/software/findutils/>

gawk (3.1.5)

If you are like many computer users, you would frequently like to make changes in various text files wherever certain patterns appear, or extract data from parts of certain lines while discarding the rest.

To write a program to do this in a language such as C or Pascal is a time-consuming inconvenience that may take many lines of code.

The job is easy with awk, especially the GNU implementation: gawk.

Source: <http://www.gnu.org/software/gawk/>

grep (2.5.1a)

The grep command searches one or more input files for lines containing a match to a specified pattern. By default, grep prints the matching lines.

Source: <http://www.gnu.org/software/grep/>

gzip (1.3.12)

GNU Gzip is a popular data compression program originally written by Jean-loup Gailly for the GNU project. Mark Adler wrote the decompression part.

Source: <http://www.gnu.org/software/gzip/>

inetutils (1.4.2)

Inetutils is a collection of common network programs.

Source: <http://www.gnu.org/software/inetutils/>

iputils (s20101006)

The iputils package is set of small useful utilities for Linux networking. It was originally maintained by Alexey Kuznetsov.

Source: <http://www.skbuff.net/iputils/>

module-init-tools (3.12)

Provides developer documentation for the utilities used by Linux systems to load and manage kernel modules (commonly referred to as "drivers").

Source: https://modules.wiki.kernel.org/index.php/Main_Page

ncurses (5.7)

The Ncurses (new curses) library is a free software emulation of curses in System V Release 4.0, and more.

It uses Terminfo format, supports pads and color and multiple highlights and forms characters and function-key mapping, and has all the other SYSV-curses enhancements over BSD Curses.

Source: <http://www.gnu.org/software/ncurses/>

net-tools (1.6)

The Net-tools?package is a collection of programs for controlling the network subsystem of the Linux kernel.

Source: <http://www.linuxfromscratch.org/blfs/view/6.3/basicnet/net-tools.html>

procps (ps, top) (3.2.8)

procps is the package that has a bunch of small useful utilities that give information about processes using the /proc filesystem. The package includes the programs ps, top, vmstat, w, kill, free, slabtop, and skill.

Source: <http://procps.sourceforge.net/index.html>

psmisc (22.13)

This PSmisc package is a set of some small useful utilities that use the proc filesystem. We're not about changing the world, but providing the system administrator with some help in common tasks.

Source: <http://psmisc.sourceforge.net/>

sed (4.1.5)

sed (stream editor) isn't an interactive text editor. Instead, it is used to filter text, i.e., it takes text input, performs some operation (or set of operations) on it, and outputs the modified text.

sed is typically used for extracting part of a file using pattern matching or substituting multiple occurrences of a string within a file.

Source: <http://www.gnu.org/software/sed/>

tar (1.17)

GNU Tar provides the ability to create tar archives, as well as various other kinds of manipulation.

For example, you can use Tar on previously created archives to extract files, to store additional files, or to update or list files which were already stored.

Source: <http://www.gnu.org/software/tar/>

util-linux-ng (2.18)

Various system utilities.

Source: <http://userweb.kernel.org/~kzak/util-linux-ng/>

udhcpd (0.9.8cvs20050303-3)

Udhcpd is a very small?DHCP?client geared towards?embedded systems.

Source:

<http://udhcp.sourceforge.net/downloads/0.9.8cvs20050303-3/>

Libxml2 (2.7.8)

The "libxml2" library is used in AstroTV as a support for the execution of NCL application. This library was developed for the GNOME software suite and is available under a "MIT" license.

Source: <http://www.xmlsoft.org>

uriparser (0.7.7)

For MPEG-DASH

Source: <http://uriparser.sourceforge.net/>

xerces-c++ (3.1.1)

For MPEG-DASH

Source: <http://xerces.apache.org/>

webp (0.2.1)

For Netflix

Source: <https://code.google.com/p/webp/>

wget (1.10.2)

GNU Wget is a free software package for retrieving files using HTTP, HTTPS and FTP, the most widely-used Internet protocols.

It is a non-interactive commandline tool, so it may easily be

called from scripts, cron jobs, terminals without X-Windows support, etc.

Source: <http://ftp.gnu.org/gnu/wget/wget-1.10.2.tar.gz>

wireless_tools (0.29)

The Wireless Tools (WT) is a set of tools allowing to manipulate the Wireless Extensions.

They use a textual interface and are rather crude, but aim to support the full Wireless Extension.

Source: http://www.hpl.hp.com/personal/Jean_Tourmilhes/Linux/Tools.html

ezxml (0.8.6)

ezXML is a C library for parsing XML documents. Used inside Philips libraries.

Source: <http://sourceforge.net/projects/ezxml/>

SQLite (3.7.7.1)

SQLite is a in-process library that implements a self-contained, serverless, zero-configuration, transactional SQL database engine.

Source: <http://www.sqlite.org/download.html>

AES (aes-src-29-04-09.zip)

Advanced Encryption Standard (AES) is a specification for the encryption of electronic data. Used inside Philips libraries.

Source: <http://gladman.plushost.co.uk/oldsite/AES/>

microhttpd (libmicrohttpd-0.9.9.tar.gz)

GNU libmicrohttpd is a small C library that is supposed to make it easy to run an HTTP server as part of another application.

The original download site for this software is :

<http://www.gnu.org/software/libmicrohttpd/>This piece of software is made available under the terms and conditions of the LGPL v2.1 license

Source:

<http://ftp.gnu.org/gnu/libmicrohttpd/libmicrohttpd-0.9.9.tar.gz>

yajl (lloyd-yajl-2.0.1-0-gf4b2b1a.tar.gz)

YAJL is a small event-driven (SAX-style) JSON parser written in ANSI C, and a small validating JSON generator. YAJL is released under the ISC license.

The original download site for this software is :

<http://lloyd.github.com/yajl/>This piece of software is made available under the terms and conditions of the ISC license
Source: <http://pkgs.fedoraproject.org/repo/pkgs/yajl/lloyd-yajl-2.0.1-0-gf4b2b1a.tar.gz/df6a751e7797b9c2182efd91b5d64017/lloyd-yajl-2.0.1-0-gf4b2b1a.tar.gz>

HMAC-SHA1 (0.1)

keyed-hash message authentication code (HMAC) is a specific construction for calculating a message authentication code (MAC) involving a cryptographic hash function in combination with a secret cryptographic key.

As with any MAC, it may be used to simultaneously verify both the data integrity and the authentication of a message.

Any cryptographic hash function, such as MD5 or SHA-1, may

be used in the calculation of an HMAC; the resulting MAC algorithm is termed HMAC-MD5 or HMAC-SHA1 accordingly.

Source: http://www.deadhat.com/wlancrypto/hmac_sha1.c

gSoap (2.7.15)

The gSOAP toolkit is an open source C and C++ software development toolkit for SOAP/XML Web services and generic (non-SOAP) C/C++ XML data bindings.

Part of the software embedded in this product is gSOAP software. Portions created by gSOAP are Copyright 2000-2011 Robert A. van Engelen, Genivia inc. All Rights Reserved.

Source: <http://sourceforge.net/projects/gsoap2/>

jquery (1.10.2)

jQuery is a fast and concise JavaScript Library that simplifies HTML document traversing, event handling, animating, and Ajax interactions for rapid web development.

Source: <http://jquery.com/>

Libupnp (1.2.1)

The Linux* SDK for UPnP* Devices (libupnp) provides developers with an API and open source code for building control points, devices, and bridges that are compliant with Version 1.0 of the UPnP Device Architecture Specification.

Source: <http://upnp.sourceforge.net/>

mDNSResponder (mDNSResponder-320.10.80)

The mDNSResponder project is a component of Bonjour, Apple's ease-of-use IP networking

initiative: <<http://developer.apple.com/bonjour/>>

In our project, Bonjour is used for the automatic discovery of devices and services

Source: <http://developer.apple.com/bonjour/>

Solución de problemas y asistencia

22.1

Solución de problemas

Canales

No se ha encontrado ningún canal digital durante la instalación

Consulte las especificaciones técnicas para asegurarse de que el televisor es compatible con TDT o TDC en su país. Compruebe que todos los cables están correctamente conectados y que se ha seleccionado la red adecuada.

Los canales instalados previamente no aparecen en la lista de canales

Compruebe que ha seleccionado la lista de canales correcta.

General

El televisor no se enciende.

- Desconecte el cable de alimentación de la toma de corriente. Espere un minuto y vuelva a conectarlo.
- Asegúrese de que el cable de alimentación está bien conectado.

Suena un chirrido al encender o apagar el televisor

Cuando enciende, apaga o pone en modo de espera el televisor, se escucha un chirrido procedente de la carcasa del televisor. Este sonido se debe a la expansión y contracción normales del televisor al calentarse o enfriarse y no afecta a su rendimiento.

El televisor no responde al mando a distancia

El televisor tarda unos segundos en iniciarse. Durante este tiempo, no responde al mando a distancia ni a los controles del televisor, se trata de un comportamiento normal. Si el televisor sigue sin responder al mando a distancia, puede comprobar si el mando a distancia funciona utilizando la cámara de un teléfono móvil. Ponga el teléfono en el modo de cámara y enfoque el mando a distancia hacia la lente de la cámara. Si pulsa cualquier botón del mando a distancia y observa el parpadeo del LED infrarrojo a través de la cámara, significa que el mando a distancia funciona; será preciso revisar el televisor. Si no observa el parpadeo, es posible que el mando a distancia esté estropeado o que se hayan agotado las pilas. Este método de comprobación del mando a distancia no es posible con mandos emparejados de forma inalámbrica con el televisor.

El televisor vuelve al modo de espera tras mostrar la pantalla

de inicio de Philips



Cuando el televisor está en modo de espera, se muestra la pantalla de inicio de Philips y, a continuación, el televisor vuelve al modo de espera. Este es un comportamiento normal. Cuando el televisor se desconecta y se vuelve a conectar al suministro eléctrico, la pantalla de inicio se muestra en el siguiente inicio. Para encender el televisor desde el modo de espera, pulse algún botón del mando a distancia o el televisor.

La luz del modo de espera no deja de parpadear

Desconecte el cable de alimentación de la toma de corriente. Espere cinco minutos antes de volver a conectarlo. Si vuelve a producirse el parpadeo, póngase en contacto con el servicio de atención al cliente de Philips.

El idioma del menú no es el correcto

Vuelva a cambiar el idioma.

- 1 - Pulse , seleccione **Configuración** y pulse **OK**.
- 2 - Seleccione **Ajustes de TV > Ajustes generales > Idioma de menú** y pulse **OK**.
- 3 - Seleccione el idioma que desee y pulse **OK**.
- 4 - Pulse , varias veces si fuera necesario, para cerrar el menú.

Imágenes

No hay imagen o está distorsionada

- Compruebe que la antena está conectada correctamente al televisor.
- Asegúrese de que se ha seleccionado el dispositivo correcto como fuente.
- Compruebe que el dispositivo externo o fuente está conectado correctamente.

Hay sonido pero no imagen

- Asegúrese de que los ajustes de imagen son los correctos.

La recepción de la antena es deficiente

- Compruebe que la antena está conectada correctamente al televisor.
- Un volumen alto de los altavoces, dispositivos de audio sin toma de tierra, luces de neón, edificios altos u objetos de gran tamaño; todos estos factores pueden afectar a la calidad de la recepción. Si es posible, intente mejorar la calidad de la recepción cambiando la dirección de la antena o alejando dispositivos del televisor.
- Si solo la recepción de un canal en particular es deficiente, ajuste la sintonía fina de ese canal.

Imagen deficiente de un dispositivo

- Asegúrese de que el dispositivo esté conectado correctamente.
- Asegúrese de que los ajustes de imagen son los correctos.

Los ajustes de imagen cambian después de un tiempo

Asegúrese de que la **Ubicación** es **Casa**. Puede cambiar y guardar los ajustes en este modo.

Aparece un rótulo publicitario

Compruebe que la **Ubicación** es **Casa**.

La imagen no encaja en la pantalla

Cambie el formato de la imagen y pulse .

El formato de imagen cambia al cambiar de canal.

Seleccione un formato de imagen que no sea Automático.

La posición de la imagen no es correcta

Las señales de imagen de algunos dispositivos podrían no encajar correctamente en la pantalla. Compruebe la salida de la señal del dispositivo conectado.

La imagen del ordenador no es estable

Compruebe que la velocidad de actualización y la resolución que utiliza el ordenador son compatibles.

Conexiones

HDMI

- Tenga en cuenta que HDCP (protección de contenido digital de gran ancho de banda) puede retrasar el tiempo que un televisor tarda en mostrar contenido de un dispositivo HDMI.
- Si el televisor no reconoce el dispositivo HDMI y no muestra ninguna imagen, cambie la fuente de un dispositivo a otro y viceversa.
- Si se producen interrupciones del sonido intermitentes, compruebe que los ajustes de salida del dispositivo HDMI son correctos.
- Si utiliza un adaptador o un cable de HDMI a DVI, asegúrese de que hay conectado un cable de audio adicional a la entrada AUDIO IN (solo miniconector) si está disponible.

EasyLink no funciona

- Asegúrese de que los dispositivos HDMI son compatibles con HDMI-CEC. Las funciones de EasyLink solo funcionan con dispositivos compatibles con HDMI-CEC.

No se muestra el icono de volumen

- Este comportamiento es normal cuando se conecta un dispositivo de audio HDMI-CEC.

No se reproducen las fotos, los vídeos ni la música de un dispositivo USB

- Compruebe que el dispositivo de almacenamiento USB se ha configurado como compatible con Mass Storage Class, según se describe en la documentación del dispositivo de almacenamiento.
- Asegúrese de que el dispositivo de almacenamiento USB es compatible con el televisor.
- Compruebe que el televisor admite los formatos de archivos de imagen y audio.

Los archivos del dispositivo USB se reproducen de forma entrecortada

- La capacidad de transferencia del dispositivo de almacenamiento USB puede limitar la velocidad de transferencia de datos al televisor, lo que da lugar a una reproducción deficiente.

22.2

Registrar

Registre su televisor y disfrute de una gran variedad de ventajas, por ejemplo, asistencia técnica completa (con descargas incluidas), acceso privilegiado a información sobre productos, ofertas exclusivas y descuentos, la oportunidad de ganar premios e incluso participar en encuestas especiales sobre productos nuevos.

Visite www.philips.com/welcome.

22.3

Ayuda

Este televisor dispone de una ayuda en pantalla.

Apertura de la ayuda

- 1 - Pulse  para abrir el menú de inicio.
- 2 - Seleccione **Ayuda** y pulse **OK**.

Para consultar los temas por orden alfabético, seleccione **Palabras clave**.

Para leer la ayuda como si fuera un libro, seleccione **Libro**.

Antes de ejecutar las instrucciones de la ayuda, ciérrela.

Para cerrar la ayuda, pulse .

Ayuda directa

Pulse el botón azul  para abrir la ayuda inmediatamente. Se abrirá en el capítulo relacionado con lo que esté haciendo o lo que esté seleccionado en el televisor.

En algunas actividades, como el teletexto, los botones de colores tienen funciones específicas y no abren la ayuda.

Ayuda del televisor en una tableta, smartphone u ordenador

Para llevar a cabo amplias secuencias de instrucciones con más facilidad, puede descargar la ayuda del televisor en formato PDF y leerla en su smartphone, tableta u ordenador. También puede imprimir las páginas relevantes desde el ordenador.

Para descargar la ayuda (manual de usuario), visite www.philips.com/support

UMv 7500140508 - 20150708

22.4

Ayuda en línea

Nuestro servicio de asistencia en línea le permite resolver cualquier problema relacionado con su televisor Philips. Puede seleccionar el idioma e introducir el número de modelo del producto.

Visite www.philips.com/support.

En el sitio de asistencia encontrará el número de teléfono de su país para ponerse en contacto con nosotros, así como respuestas a las preguntas más frecuentes. En algunos países, puede chatear con uno de nuestros colaboradores para hacer su pregunta directamente o enviar la pregunta por correo electrónico.

También puede descargar el manual en línea o actualizaciones para el software del televisor en el ordenador.

22.5

Atención al cliente/Reparar

Si necesita asistencia o una reparación, puede llamar al servicio de atención al consumidor de su país. Encontrará el número de teléfono en la documentación impresa incluida con el televisor. También puede consultar nuestro sitio Web

www.philips.com/support.

Número de serie y número de modelo del televisor

Es posible que se le solicite el número de modelo y el número de serie del televisor. Podrá encontrar dichos números en la etiqueta de la caja o en la etiqueta de identificación situada en la parte posterior o inferior del televisor.

Advertencia

No intente reparar el televisor por sí mismo, pues podría causar lesiones personales, daños irreparables en el televisor o la anulación de la garantía.

Información de precaución y seguridad

23.1

Seguridad

Importante

Asegúrese de leer y comprender todas las instrucciones de seguridad antes de utilizar el televisor. Si se producen daños debido al seguimiento incorrecto de las instrucciones, la garantía no tendrá validez.

Fije el televisor para evitar que se caiga

Utilice siempre el soporte de montaje en pared suministrado para fijar el televisor y evitar que se caiga. Monte el soporte y fije el televisor sobre el mismo, incluso si pone el televisor en el suelo.

Puede consultar las instrucciones de montaje en la guía de inicio rápido que incluye el televisor. Si ha perdido la guía, puede descargarla en www.philips.com.

Utilice el número de producto del televisor para buscar la guía de inicio rápido correspondiente y descargarla.

Riesgo de descarga eléctrica o incendio

- Nunca exponga el televisor al agua o la lluvia ni coloque contenedores de líquidos, como jarrones, cerca de él. En caso de que algún líquido salpique el televisor, desconéctelo de la toma de corriente inmediatamente. Póngase en contacto con el servicio de atención al consumidor de Philips para que se compruebe el televisor antes de su uso.
- No exponga el televisor, el mando a distancia ni las pilas a un calor excesivo. No coloque estos objetos cerca de velas encendidas, llamas sin protección u otras fuentes de calor, incluida la luz solar directa.
- Nunca inserte objetos en las ranuras de ventilación u otras aberturas del televisor.
- No coloque objetos pesados sobre el cable de alimentación.
- Evite ejercer fuerza en los enchufes. Los enchufes sueltos pueden generar arcos voltaicos o un incendio. Asegúrese de que el cable de alimentación no esté tirante cuando gire la pantalla del televisor.
- Para desconectar el televisor de la corriente de alimentación, el conector de alimentación del dispositivo debe estar desconectado de la toma de corriente. Al desconectar el cable de alimentación, tire siempre de la clavija, nunca del cable. Asegúrese de poder acceder sin dificultad a la clavija de alimentación, al cable de alimentación y a la toma de corriente

en todo momento.

Riesgo de lesiones personales o daños del televisor

- Se necesitan dos personas para levantar y transportar un televisor que pesa más de 25 kilos.
- Si monta el televisor en un soporte, utilice únicamente el soporte suministrado y ajústelo firmemente al televisor. Coloque el televisor sobre una superficie lisa y nivelada que aguante el peso del televisor y el soporte.
- Si va a montar el televisor en la pared, asegúrese de que el soporte de pared puede soportar de manera segura el peso del televisor. TP Vision no asume ninguna responsabilidad por el montaje inadecuado del televisor en la pared que provoque accidentes, lesiones o daños.
- Algunas piezas de este producto están hechas de vidrio. Manéjelas con cuidado para evitar lesiones o daños.

Riesgo de daños del televisor

Antes de conectar el televisor a la toma de alimentación, asegúrese de que el voltaje de alimentación se corresponda con el valor impreso en la parte posterior del producto. No conecte nunca el televisor a la toma de alimentación si el voltaje es distinto.

Riesgo de lesiones en los niños

Siga estas precauciones para evitar que el televisor se caiga y provoque lesiones en los niños:

- Nunca coloque el televisor en una superficie cubierta con un paño u otro material del que se pueda tirar.
- Asegúrese de que ninguna parte del televisor sobresalga por el borde de la superficie de montaje.
- Nunca coloque el televisor en un mueble alto (como una estantería) sin fijar tanto el mueble como el televisor a la pared o a un soporte adecuado.
- Enseñe a los niños los peligros que conlleva subirse a un mueble para llegar al televisor.

Riesgo de ingestión de las pilas

El mando a distancia puede contener pilas de botón que los niños pequeños podrían tragar fácilmente. Mantenga estas pilas fuera del alcance de los niños en todo momento.

Riesgo de sobrecalentamiento

Nunca instale el producto en un espacio reducido. Deje siempre un espacio de al menos 10 cm en torno al televisor para permitir su ventilación. Asegúrese de que las ranuras de ventilación del televisor nunca estén cubiertas por cortinas u otros objetos.

Tormentas con aparato eléctrico.

Desconecte el televisor de la toma de corriente y de la antena antes de una tormenta con aparato eléctrico.

Durante una tormenta con aparato eléctrico, no toque ninguna parte del televisor, el cable de alimentación o el cable de la antena.

Riesgo de daños auditivos

Procure no usar los auriculares o cascos con un volumen alto o durante un período de tiempo prolongado.

Bajas temperaturas.

Si el televisor se transporta a temperaturas inferiores a los 5 °C, desembale el televisor y espere a que la temperatura del aparato alcance la temperatura ambiente antes de conectar el televisor a la toma de alimentación.

Humedad

En raras ocasiones, según la temperatura y la humedad, puede producirse una cierta condensación dentro del cristal frontal del televisor (en algunos modelos). Para evitarlo, no exponga el televisor a la luz solar directa, ni al calor y la humedad extremos. Si se produce condensación, esta desaparecerá espontáneamente después de unas horas de funcionamiento del televisor.

La condensación no dañará el televisor ni afectará a su funcionamiento.

23.2

Cuidado de la pantalla

- No toque, presione, frote ni golpee nunca la pantalla con ningún objeto.
- Desenchufe el televisor antes de limpiarlo.
- Limpie el televisor y el marco con un paño suave humedecido y frote suavemente. Evite tocar los LED de Ambientlight de la parte posterior del televisor. Nunca utilice sustancias como alcohol, productos químicos o detergentes domésticos en el televisor.
- Para evitar deformaciones y desvanecimiento del color, limpie las gotas de agua lo antes posible.
- Evite las imágenes estáticas en la medida de lo posible. Las imágenes estáticas son las que permanecen en la pantalla durante mucho tiempo, por ejemplo, los menús de pantalla, las barras negras, las visualizaciones de la hora, etc. Si tiene que utilizar imágenes estáticas, reduzca el contraste y el brillo de la pantalla para evitar daños.

Condiciones de uso, derechos de autor y licencias

24.1

Condiciones de uso

2014 © TP Vision Europe B.V. Todos los derechos reservados.

Este producto lo comercializa TP Vision Europe B.V. o una de sus filiales, en adelante "TP Vision", que es el fabricante del producto. TP Vision es el garante con respecto al televisor junto al que se suministra esta documentación. Philips y el emblema del escudo de Philips son marcas comerciales registradas de Koninklijke Philips N.V.

Las especificaciones están sujetas a cambios sin previo aviso. Las marcas comerciales son propiedad de Koninklijke Philips N.V. o de sus respectivos propietarios. TP Vision se reserva el derecho de cambiar los productos en cualquier momento sin obligación de ajustar los productos anteriores en consecuencia.

La documentación incluida con el televisor y el manual almacenado en la memoria del televisor o disponible para su descarga en el sitio Web de Philips, se consideran adecuados para el uso previsto del sistema.

El material de este manual se considera adecuado para el uso previsto del sistema. Si el producto, o sus módulos o procedimientos individuales, se utilizan con fines distintos a los que aquí se especifican, deberá obtenerse la confirmación de su validez e idoneidad. TP Vision Europe B.V. garantiza que el material no infringe ninguna patente de EE. UU. No existe ninguna otra garantía expresa ni implícita. TP Vision Europe B.V. no se responsabilizará de los posibles errores del contenido de este documento, ni de los problemas que pudieran surgir de dicho contenido. Los errores de los que Philips reciba notificación se adaptarán y publicarán en el sitio web de asistencia de Philips con la mayor brevedad posible. Términos de la garantía Riesgo de lesiones, daños al televisor o anulación de la garantía. No intente reparar el televisor. Utilice el televisor y sus accesorios para el uso concebido por el fabricante. El signo de precaución impreso en la parte trasera del televisor indica riesgo de descarga eléctrica. No retire la carcasa del televisor. Póngase en contacto con el servicio de atención al cliente de Philips TV si necesita asistencia o una reparación. Cualquier operación prohibida expresamente en este manual, así como cualquier procedimiento de ajuste y ensamblaje no recomendado o autorizado en el mismo, anulará la garantía. Características de los píxeles Este producto LCD/LED tiene un elevado número de píxeles de color. Aunque el porcentaje de píxeles activos es del 99,999% o más, pueden aparecer puntos negros o puntos brillantes de luz (rojos, verdes o azules) constantemente en la pantalla. Se trata de una propiedad

estructural de la pantalla (dentro de los estándares comunes del sector) y no es un fallo de funcionamiento. Conformidad CE Este producto cumple los requisitos esenciales y demás directrices relevantes de las directivas 2006/95/EC (baja tensión), 2004/108/EC (EMC) y 2011/65/EU (ROHS). Conformidad con EMF TP Vision Europe B.V. fabrica y vende gran número de productos dirigidos a consumidores que, como todo aparato electrónico, en general tienen la capacidad de emitir y recibir señales electromagnéticas. Uno de los principios empresariales fundamentales de Philips consiste en adoptar todas las medidas de seguridad necesarias en nuestros productos, con el fin de cumplir con la legislación aplicable y respetar ampliamente la normativa sobre campos electromagnéticos (EMF) pertinente en el momento de fabricación de los productos. Philips se compromete con el desarrollo, la producción y la comercialización de productos que no sean perjudiciales para la salud. TP Vision confirma que, siempre que sus productos se utilicen de forma adecuada y con el fin para el que fueron creados, son seguros de acuerdo con las evidencias científicas disponibles en la actualidad. Philips desempeña un papel activo en el desarrollo de estándares de seguridad y EMF internacionales, lo que permite a Philips la anticipación de nuevos estándares y su temprana integración en sus productos.

24.2

Derechos de autor y licencias

HDMI



HDMI®

Los términos HDMI y HDMI High-Definition Multimedia Interface (interfaz multimedia de alta definición), y el logotipo de HDMI son marcas comerciales o marcas comerciales registradas de HDMI Licensing LLC en Estados Unidos y otros países.

Dolby



Dolby®

Fabricado con licencia de Dolby Laboratories. Dolby y el símbolo de doble D son marcas comerciales de Dolby Laboratories.

DTS 2.0 + Digital Out™



DTS 2.0 + Digital Out™

Fabricado con licencia de acuerdo con los números de patente de EE. UU.: 5,956,674; 5,974,380; 6,487,535 y otras patentes de Estados Unidos y de todo el mundo emitidas y pendientes. DTS, el símbolo, y DTS y el símbolo juntos son marcas comerciales registradas y DTS 2.0+Digital Out es una marca comercial de DTS, Inc. El producto incluye el software. © DTS, Inc. Todos los derechos reservados.

Skype

Skype™

© 2013 Skype o Microsoft. El nombre de Skype, las marcas comerciales y logotipos asociados, y el logotipo de la "S" son marcas comerciales de Skype o sus entidades relacionadas.

Skype es una marca comercial de Skype o de sus empresas relacionadas. Aunque este producto ha sido probado y cumple nuestros estándares de certificación de calidad de audio y vídeo, no cuenta con el apoyo de Skype, Skype Communications S.a.r.l. ni de cualquiera de sus empresas relacionadas.

DLNA Certified®



© 2013 Digital Living Network Alliance. Todos los derechos reservados.

© 2013 DLNA. Todos los derechos reservados.

DTV_i



La marca y el logotipo de DTV_i son marcas registradas de la Universidad Pontificia Católica de Río de Janeiro (PUC-Rio) y de la Universidad Federal de Paraíba (UFPB).

Java



Java y todas las marcas comerciales basadas en Java son marcas comerciales registradas de Oracle o sus filiales, en los EE. UU. y otros países.

Microsoft



Windows Media

Windows Media es una marca comercial registrada o una marca comercial de Microsoft Corporation en EE. UU. y otros países.

Microsoft PlayReady

Los propietarios de contenido utilizan la tecnología de acceso a contenido Microsoft PlayReady™ para proteger su propiedad intelectual, incluido el contenido protegido por derechos de autor.

Este dispositivo utiliza la tecnología PlayReady para acceder a contenidos protegidos por PlayReady o contenidos protegidos por WMDRM. Si el dispositivo no puede cumplir correctamente las restricciones de uso del contenido, los propietarios del contenido pueden solicitar a Microsoft que revoque la capacidad del dispositivo para consumir contenidos protegidos por PlayReady. La revocación no afectará al contenido no protegido ni al contenido protegido mediante otras tecnologías de acceso a contenidos. Si rechaza una actualización, no podrá acceder al contenido que requiere la actualización.

Wi-Fi Alliance



Wi-Fi®, el logotipo de Wi-Fi CERTIFIED y el logotipo de Wi-Fi son marcas comerciales registradas de Wi-Fi Alliance. **Wi-Fi CERTIFIED Miracast™** y **Miracast™** son marcas comerciales de Wi-Fi Alliance.

Software MHEG

El copyright del software MHEG ("el Software") integrado en este televisor ("este producto") y que se incluye para que pueda utilizar las funciones de televisión interactivas es propiedad de S&T CLIENT SYSTEMS LIMITED ("el Propietario"). Puede utilizar el Software solo junto con este producto.

Kensington



Kensington y MicroSaver son marcas comerciales estadounidenses de ACCO World Corporation con registros ya emitidos y solicitudes pendientes en otros países de todo el mundo.

Otras marcas comerciales

El resto de las marcas comerciales registradas o no registradas son propiedad de sus respectivos propietarios.

Índice

Modo de espera 22

A

Acceso universal 63
Acceso universal, Altavoces/auriculares 63
Acceso universal, deficiente auditivo 63
Acceso universal, efecto de audio 63
Acceso universal, volumen mezclado 63
Acceso universal, voz 63
Active Control 58
Actualización automática de canal 30
Agudos 61
Ajustes de imagen rápidos 57
Ajustes ecológicos 65
Altavoces del televisor 61
Amplificador, sistema de audio 61
Apagado pantalla 40
Apagado pantalla 65
Aplicación, galería 54
Aplicación, vídeos de alquiler 54
Aplicaciones, abrir 53
Aplicaciones, bloqueo 53
Aplicaciones, buscar 53
Aplicaciones, comentarios 53
Aplicaciones, recomendadas 53
Asistencia en línea 75
Asistencia, en línea 75
Audiodescripción 63
Auriculares 21
Ayuda 75
Ayuda en pantalla 75

B

Bloqueo de canales 26
Blu-ray Disc, conectar 16
Botón rojo 29
Brillo 59

C

Calidad de recepción 33
CAM, instalación 14
Canal de radio 25
Canal, cambiar 25
Canal, estado 26
Canal, favorito 25
Canal, opciones 26
Canal, problemas 74
Canales, actualizar 30
Canales, renombrar 26
Cámara de fotos, conectar 19
Código de bloqueo infantil 26
Código PIN de WPS 8
CI+ 13
Color 58
Color, fase del color 59
Color, realce del color 58
Comentarios de audio 63
Conexión de antena, consejos 11
Conexión de la alimentación 6

Conexión de la antena 7
Conexión HDMI, consejos 11
Conexión mediante euroconector: consejos 12
Conexión YPbPr, consejos 11
Consumo energético, comprobación 65
Contacto con Philips 76
Contraste 58
Contraste de retroiluminación 58
Contraste, brillo 59
Contraste, contraste de vídeo 59
Contraste, gamma 59
Contraste, modos de contraste 59
Control de padres 26
Copia de la lista de canales 31
Copia de la lista de canales 31
Cuidado de la pantalla 78

D

Deficiente auditivo 63
Deficientes visuales 63
Desecho del televisor o las pilas 65
Desplazamiento de subtítulos automático 13
Distancia de visualización 6
DVI, conectar 11

E

EasyLink 12
EasyLink, ajustes 13
EasyLink, conexión 11
Encendido 22
Encendido y apagado 22
Enlace Pixel Plus 13
ESD 67
Estilo de actividad 60
Estilo de imagen 58
Estilo de sonido 60
Etiqueta energética europea 65
Exploración de frecuencia 33

F

Facebook 52
Fin de la vida útil 65
Formatos de reproducción 67
Fotografías, secuencia 39
Fotos, vídeos y música 39
Frecuencia de red 33

G

Gamma 59
Grabación, grabar ahora 43
Grabación, lista de grabaciones 43
Grabación, llamadas de Skype 49
Grabación, programar una grabación 43
Grabación, qué necesita 17
Grabación, qué necesita 43
Grabación, ver una 44
Graves 61
Grupo de conectividad 11
Grupo de televisión 35
Grupo de TV, reloj 37

H

HbbTV 30
HDCP, protección contra copia 11
HDMI ARC 11
HDMI CEC 12

I

Idioma de audio 29
Idioma de menú 29
Idioma original 29
Idioma, audio 29
Idioma, menús y mensajes 29
Idioma, original 29
Imagen, color 58
Imagen, contraste de retroiluminación 58
Imagen, nitidez 58
Imagen, problemas 74
Incredible Surround 61
Instalación inalámbrica 8
Instalación manual 33
Instrucciones de seguridad 77

I

iTV 29

J

Juego u ordenador 60
Juego u ordenador, juego 38
Juego, jugar 38

L

Lista de canales favoritos 25

M

Módulo de acceso condicional (CAM) 13
Música, reproducción 40
Memoria de Internet, eliminar 54
Memoria de Internet, eliminar 9
Mensaje de actualización de canales 30
MHEG 27
Miracast, qué necesita 40
Miracast, bloquear/desbloquear 41
Miracast, compartir una pantalla 41
Miracast, detener uso compartido 41
Modo de frecuencia de red 32
Modo de nivel de símbolo 32
Modo Tienda 60
Multi room (Multi-habitación), acerca de 55
Multi room (Multi-habitación), configuración 55
Multi room (Multi-habitación), uso 55
Multi view 54

N

Nitidez, reducción de distorsiones de MPEG 60
Nitidez, reducción de ruido 60
Nitidez, súper resolución 60
Nivel de símbolo 32
Nivelador automático de volumen 61
Nombre de la red TV 9

O

Opciones, en un canal 26

P

Pause TV 42

R

Ranura de interfaz común 14
Ratón USB 18
Ratón, conectar 18
Realce 58
Red con cables 9
Red, ajustes 9
Red, con cables 9
Red, contraseña 8
Red, DHCP 8
Red, inalámbrica 8
Red, IP estático 8
Red, problemas 9
Reducción de distorsiones de MPEG 60
Reducción de ruido 60
Reloj 37
Reloj del televisor 37
Renombrar canales 26
Reparar 76
Router de red 8

S

Salida de audio, óptica 12
Selección de vídeo 26
Sensor de infrarrojos 24
Servicio de atención al consumidor 76
Servidores multimedia, compatibles 67
Sincronización de audio y vídeo 15
Sist. cine en casa, multicanal 15
Sist. cine en casa, nivelación de volumen 15
Sistema de cine en casa, conectar 14
Sistema de cine en casa, problemas 16
Sistema de cine en casa, sonido 62
Skype, qué necesita 45
Skype, contactos 47
Skype, cuenta de Microsoft 46
Skype, cuenta nueva 45
Skype, durante una grabación 49
Skype, iniciar sesión 45
Skype, inicio de sesión automático 50
Skype, instalación de la cámara 45
Skype, llamada de voz 48
Skype, llamadas perdidas 49
Skype, menú 46
Skype, películas de alquiler y Pause TV 49
Skype, qué necesita 45
Skype, recepción de una llamada 49
Skype, videollamada 48
Skype, zoom, modo panorámico e inclinación de la cámara 51
Smart TV, abrir 52
Smart TV, acerca de 52
Smart TV, código PIN 52
Smart TV, Internet 53
Smart TV, Multi view 54
Smart TV, página de inicio 52
Smart TV, registro 52
Smart TV, descripción 52
Software de código fuente abierto 68
Software, versión actual 66
Sonido nítido 62
Subtítulos 28
Subtítulos, grabación 43
Subtítulos, pausa de televisión 42

T

TD, ajustes 32
Teclado USB 18
Teclado, conectar 18
Teletexto 27
Televisión digital 32
Televisión interactiva, acerca de 29
Televisión interactiva, qué necesita 30
Temporizador 37
Temporizador de desconexión 37
Texto 27
Tipo de Surround 61
TV a petición 54
TV en línea 54
Twitter 52

U

Ubicación 60
Ubicación del TV 6
Ubicación del TV 62
Unidad de disco duro USB, espacio en disco 17
Unidad de disco duro USB, instalación 18
Unidad flash USB, conectar 19

V

Videos de alquiler 54
Videos, reproducción 40
Ver televisión 25
Videoconsola, conectar 16
Volumen auricular 61

W

Web 53
Wi-Fi 8
Wi-Fi Certified Miracast 40
WPS: configuración protegida de Wi-Fi 8



Contact information

Argentina

0800 444 7749

Buenos Aires 0810 444 7782

België / Belgique

070 700 035 (0,15€/min.)

Bosna i Hercegovina

033 941 251 (Lokalni poziv)

Brazil

0800 701 0245

Sao Paulo 2938 0245

България

02 4916 273 (Национален номер)

Česká republika

228880895 (Místní tarif)

Danmark

3525 8314

Deutschland

0180 501 04 69 (0,14€/Min.)

Ελλάδα

2111983028 (Εθνική κλήση)

España

902 88 10 83 (0,10€ + 0,08€/min.)

Estonia

6683061 (Kohalikud kõned)

France

01 57 32 40 50 (local)

Hrvatska

01 777 66 01 (Lokalni poziv)

Italia

0245 28 70 14 (chiamata nazionale)

Ireland

0818 210 140 (national call)

Northern Ireland

0844 338 04 88 (5p/min BT landline)

Қазақстан

8 10 800 2000 00 04 (free)

Latvia

6616 3263 (Vietējais tarifs)

Lithuania

8 5 214 0293 (Vietinaiis tarifais)

Luxembourg / Luxemburg

2487 1100 (Nationale Ruf / appel national)

Magyarország

06 1 700 8151 (Belföldi hívás)

Nederland

0900 202 08 71 (0,10€/min.)

Norge

22 97 19 14

Österreich

0820 40 11 33 (0,145€/Min.)

Polska

22 397 15 04 (Połączenie lokalne)

Portugal707 78 02 25 (0,12€/min. - Móvel
0,30€/min.)**Română**

031 6300042 (Tarif local)

Россия

8-800-22 00004 (бесплатно)

Suisse / Schweiz / Svizzera

0848 000 291 (0,081 CHF/Min.)

Србија

011 321 6840 (Lokalni poziv)

Slovakia

2 332 154 93 (Vnútroštátny hovor)

Slovenija

1 888 83 12 (Lokalni klic)

Suomi

09 88 62 50 40

Sverige

08 5792 9096 (lokalsamtal)

ประเทศไทย (Thailand)

02 652 7650

Türkiye

444 8 445

United Kingdom

0844 338 04 88 (5p/min BT landline)

Україна

0-800-500-480 (безкоштовно)

www.philips.com/support

Non-contractual images / Images non contractuelles / Außervertragliche Bilder

Specifications are subject to change without notice.

Philips and the Philips' shield emblem are registered trademarks of Koninklijke Philips N.V.

and are used under license from Koninklijke Philips Electronics N.V.

All registered and unregistered trademarks are property of their respective owners.

2014 © TP Vision Europe B.V. All rights reserved.

www.philips.com