



Österreich	0800 180 016	
België/Belgique	80080190	
България	00800 11 544 24	
Hrvatska	01 6403 776	Lokalni poziv
Česká republika	800142840	Bezplatný hovor
Danmark	3525 8759	Lokalt opkald
Estonia	6008600	kohalik kõne tariifi
Suomi	09 2311 3415	paikallispuhelu
France	0805 025 510	numéro sans frais
Deutschland	0800 000 7520	gebührenfreier Anruf
Ελλάδα	0 0800 3122 1280	Κλήση χωρίς χρέωση
Magyarország	0680018189	Ingyenes hívás
Hrvatska	0800 222778	free
Ireland	01 601 1777	
Italia	800 088774	Numero Verde
Қазақстан	+7 727 250 66 17	local
Latvia	52737691	local
Lithuania	67228896	local
Luxemburg/Luxembourg	40 6661 5644	Ortsgespräch/Appel local
Nederland	0800 0230076	Gratis nummer
Norge	22 70 81 11	Lokalsamtale
Polska	00800-311-13-18	Pozosta?e produkty RTV oraz AGD
Portugal	800 780 903	Chamada Grátis
România	0800-894910 0318107125	Apel gratuit Apel local
Россия	(495) 961-1111	0.15 USD/minute
Србија	+381 114 440 841	Lokalni poziv
Slovensko	0800 004537	Bezplatný hovor
Slovenija	00386 12 80 95 00	lokalni klic
España	900 800 655	Teléfono local gratuito solamente para clientes en España
Sverige	08 5792 9100	Lokalsamtal
Suisse/Schweiz/Svizzera	0800 002 050	Schweizer Festnetztarif/ Tarif réseau fixe France
Türkiye	0800 261 3302	Şehiriçi arama
United Kingdom	General No: 0800 331 6015 General National Rate No: 0870 911 0036	free National rate
Україна	0-800-500-697	

# Table des matières

<b>1 Avertissement</b>	2
<b>2 Important</b>	4
<b>3 Votre produit</b>	8
Présentation du téléviseur	8
<b>4 Utilisation de votre produit</b>	10
Mise en marche, arrêt et veille	10
Changement de chaîne	10
Réglage du volume du téléviseur	11
Utilisation des périphériques connectés	11
Utilisation du télétexte	13
<b>5 Utilisation avancée du produit</b>	14
Modification des paramètres de langue	14
Accès au menu Accueil	15
Accès au menu d'options	15
Accès au menu Configuration	16
Modification du réglage de l'image et du son	16
Utilisation des fonctions avancées du télétexte	21
Créer et utiliser des listes de chaînes favorites	23
Réorganisation et modification du nom des chaînes	24
Masquage et affichage des chaînes	25
Utilisation du guide des programmes (EPG)	25
Utilisation des programmateurs	27
Utilisation du contrôle et du verrouillage parental	27
Utilisation de sous-titres	29
Utilisation de l'horloge du téléviseur	30
Affichage de photos, lecture de musique et de vidéos à partir d'un périphérique de stockage USB	31
Écoute de chaînes radio numériques	33
Utilisation de Scenea	34
Mise à jour du logiciel du téléviseur	34
Modification des préférences du téléviseur	35

Démarrer une démonstration de l'utilisation du téléviseur	36
Rétablissement des préréglages d'usine du téléviseur	36

<b>6 Installation des chaînes</b>	37
Installation automatique des chaînes	37
Installation manuelle des chaînes	38
Mise à jour manuelle de la liste chaînes	40
Test de réception numérique	40
Modification des paramètres des messages de démarrage	41
<b>7 Connexion des périphériques</b>	42
Connecteurs arrière	42
Connecteurs latéraux	44
Raccordement d'un ordinateur	45
Utilisation d'un module de contrôle d'accès	47
Attribution d'un décodeur de chaînes	47
Utilisation de la fonction Philips EasyLink	48
Utilisation d'un cadenas Kensington	50

<b>8 Informations sur le produit</b>	51
Résolutions d'affichage prises en charge	51
Multimédia	51
Tuner/Réception/Transmission	51
Télécommande	51
Puissance	51
Montage du téléviseur	52
Informations EPG	52

<b>9 Dépannage</b>	53
Problèmes courants relatifs au téléviseur	53
Problèmes concernant les chaînes de télévision	53
Problèmes concernant l'image	54
Problèmes concernant le son	54
Problèmes concernant la connexion HDMI	55
Problèmes liés à la connexion USB	55
Problèmes concernant la connexion d'un ordinateur	55
Nous contacter	56

<b>10 Index</b>	57
-----------------	----

# 1 Avertissement

2009 © Koninklijke Philips Electronics N.V. Tous droits réservés.

Les spécifications mentionnées dans le présent manuel sont susceptibles d'être modifiées sans notification préalable. Les marques commerciales citées dans ce document appartiennent à Koninklijke Philips Electronics N.V ou à leurs détenteurs respectifs. Philips se réserve le droit de modifier ses produits à tout moment, sans obligation de modifier ses offres précédentes en conséquence.

Le contenu de ce manuel est jugé conforme à l'usage auquel ce système est destiné. Si l'appareil ou les modules et procédures correspondants sont utilisés à d'autres fins que celles spécifiées dans le présent manuel, vous devrez obtenir la confirmation de leur validité et de leur adéquation. Philips garantit que le matériel ne constitue pas en lui-même une contrefaçon de brevet aux États-Unis. Aucune garantie supplémentaire n'est expresse ou tacite.

## Garantie

- Risque de blessures, de dommages ou d'annulation de la garantie ! Ne tentez en aucun cas de réparer le téléviseur vous-même.
- Utilisez le téléviseur et les accessoires uniquement de la manière prévue par le fabricant.
- Le message d'avertissement imprimé à l'arrière du téléviseur signale un risque d'électrocution. Ne retirez en aucun cas le capot du téléviseur. Confiez toujours l'entretien et les réparations au service après-vente Philips.



- Toute opération expressément interdite dans le présent manuel, ainsi que tout réglage ou toute procédure d'assemblage non recommandé ou non autorisé par ce manuel, entraînera l'annulation de la garantie.

## Caractéristiques des pixels

L'écran à cristaux liquides de ce téléviseur possède un grand nombre de pixels couleur. Bien que le taux de pixels effectifs soit de 99,999 % ou plus, des points noirs ou des points de lumière (rouges, verts ou bleus) peuvent apparaître de façon permanente à l'écran. Il s'agit d'une propriété structurelle de l'affichage (selon les normes industrielles standard), et non d'un dysfonctionnement. Philips Electronics Singapore Pte Ltd propose par la présente de fournir, sur simple demande, une copie de l'intégralité du code source des packages de logiciels libres protégés par des droits d'auteur utilisés pour ce produit dès lors que cela est requis par les licences correspondantes. Cette offre est valable jusqu'à trois ans après l'achat du produit pour toute personne ayant reçu cette information. Pour obtenir le code source, contactez [open.source@philips.com](mailto:open.source@philips.com). Si vous préférez ne pas envoyer de courrier électronique ou si vous ne recevez pas d'accusé de réception sous une semaine après nous avoir contactés à l'adresse ci-dessus, merci d'envoyer un courrier postal à l'adresse « Open Source Team, Philips Intellectual Property & Standards, P.O. Box 220, 5600 AE Eindhoven, The Netherlands ». Si vous ne recevez pas de confirmation de réception de votre lettre dans un délai raisonnable, envoyez un courrier électronique à l'adresse ci-dessus. Les textes des licences et les notes relatives aux logiciels libres utilisés pour ce produit sont fournis dans un livret à part.

### Conformité aux normes sur les champs électriques, magnétiques et électromagnétiques

Koninklijke Philips Electronics N.V. fabrique et vend de nombreux produits de consommation qui ont, comme tous les appareils électriques, la capacité d'émettre et de recevoir des signaux électromagnétiques.

L'un des principes fondamentaux adoptés par la société Philips consiste à prendre toutes les mesures qui s'imposent en matière de sécurité et de santé, conformément aux dispositions légales en cours, pour respecter les normes sur les champs électriques, magnétiques et électromagnétiques en vigueur au moment de la fabrication de ses produits.

Philips s'est engagé à développer, produire et commercialiser des produits ne présentant aucun effet nocif sur la santé. Philips confirme qu'un maniement correct de ses produits et leur usage en adéquation avec la raison pour laquelle ils ont été conçus garantissent une utilisation sûre et fidèle aux informations scientifiques disponibles à l'heure actuelle. Philips joue un rôle actif dans le développement des normes internationales relatives à la sécurité et aux champs électromagnétiques (EMF). Cet engagement lui permet d'anticiper les évolutions ultérieures en matière de normalisation afin de les intégrer avant l'heure dans ses produits.

#### Fusible secteur (Royaume-Uni uniquement)

Ce téléviseur est équipé d'une fiche moulée certifiée. Pour remplacer le fusible secteur, utilisez un fusible de même valeur que celle indiquée sur la fiche (par exemple, 10 A).

- 1 Retirez le couvercle du fusible et le fusible.
- 2 Le fusible de rechange doit être conforme à la norme BS 1362 et présenter la marque d'approbation ASTA. Si vous avez perdu le fusible, contactez votre revendeur afin d'identifier le type adéquat.

- 3 Repositionnez le couvercle du fusible. Afin d'assurer la conformité de cet appareil à la directive CEM, ne détachez pas la fiche d'alimentation du cordon d'alimentation.

#### Droits d'auteur



VESA, FDMI et le logo de compatibilité VESA pour un montage mural sont des marques commerciales de Video Electronics Standards Association.

Windows Media est une marque déposée ou une marque commerciale de Microsoft Corporation aux États-Unis et/ou dans d'autres pays.

® Kensington et Micro Saver sont des marques déposées d'ACCO World Corporation aux États-Unis. Elles sont également déposées ou font actuellement l'objet de demandes en attente dans d'autres pays.

Toutes les autres marques, déposées ou non, citées dans le présent manuel appartiennent à leurs détenteurs respectifs.

**BBE**®

Fabriqué sous licence BBE Sound, Inc. Licence accordée par BBE, Inc sous un ou plusieurs des brevets américains suivants : 5510752, 5736897. BBE et le symbole BBE sont des marques déposées de BBE Sound Inc.

## 2 Important

Veuillez lire et vous assurer de comprendre toutes les instructions avant d'utiliser le téléviseur. La garantie de s'applique pas en cas de dommages causés par le non-respect de ces instructions.

---

### Sécurité

#### Risque d'électrocution ou d'incendie !

- N'exposez jamais le téléviseur à la pluie ou à l'eau. Ne placez jamais de récipient contenant du liquide, tel qu'un vase, près du téléviseur. En cas de renversement de liquide sur ou dans le téléviseur, débranchez immédiatement l'appareil. Contactez le service après-vente Philips pour faire vérifier le téléviseur avant de l'utiliser.
- Ne placez jamais le téléviseur, la télécommande ou les piles près de flammes nues ou d'une autre source de chaleur, y compris les rayons directs du soleil.  
Pour éviter la propagation du feu, gardez toujours les bougies et autres flammes à distance du téléviseur, de la télécommande et des piles.



- N'insérez jamais d'objets dans les orifices de ventilation ou dans d'autres ouvertures du téléviseur.
- Lorsque vous faites pivoter le téléviseur, assurez-vous qu'aucune tension n'est exercée sur le cordon d'alimentation. Une tension du cordon d'alimentation risque de desserrer les connexions et de provoquer la formation d'un arc.

#### Risque de court-circuit ou d'incendie !

- N'exposez jamais la télécommande ou les piles à la pluie, à l'eau ou à une chaleur excessive.
- Évitez d'exercer une pression sur les fiches d'alimentation. Des fiches d'alimentation mal fixées peuvent provoquer la formation d'un arc ou d'un incendie.

#### Risque de blessures ou de dommages !

- Deux personnes seront nécessaires pour porter le téléviseur, qui pèse plus de 25 kilos.
- Si vous montez le téléviseur sur pied, utilisez uniquement le support fourni. Fixez fermement le support au téléviseur. Placez le téléviseur sur une surface plane et solide capable de supporter le poids de l'appareil et du support.
- Si vous fixez le téléviseur au mur, utilisez uniquement un support mural capable de supporter le poids du téléviseur. Fixez le support mural à un mur capable de supporter à la fois le poids du téléviseur et celui du support mural. Koninklijke Philips Electronics N.V. décline toute responsabilité en cas de montage mural incorrect ayant occasionné un accident, des blessures ou des dommages.

#### Risque de blessures pour les enfants !

Suivez ces instructions pour éviter que le téléviseur se renverse et blesse les enfants :

- Ne placez jamais le téléviseur sur une surface recouverte par un tissu ou tout autre matériel pouvant être tiré.
- Assurez-vous qu'aucune partie du téléviseur ne pend en dehors de la surface.
- Ne placez jamais le téléviseur sur un grand meuble (comme une bibliothèque) sans accrocher à la fois le meuble et le téléviseur au mur ou à un support adéquat.
- Avertissez vos enfants du danger de grimper sur un meuble pour atteindre le téléviseur.

**Risque de surchauffe !**

- N'installez jamais le téléviseur dans un espace confiné. Laissez un espace d'au moins 10 cm autour du téléviseur pour assurer une bonne ventilation. Assurez-vous que des rideaux ou d'autres objets n'obstruent pas les orifices de ventilation du téléviseur.

**Risque d'endommagement du téléviseur !**

- Avant de connecter le téléviseur à la prise secteur, assurez-vous que le voltage correspond à la valeur imprimée à l'arrière de l'appareil. Ne connectez jamais le téléviseur à la prise secteur si le voltage est différent.

**Risque de blessures, d'incendie ou d'endommagement du cordon d'alimentation !**

- Ne placez jamais le téléviseur ou d'autres objets sur le cordon d'alimentation.
- Afin de déconnecter facilement le cordon d'alimentation du téléviseur, assurez-vous de disposer en permanence d'un accès total au cordon d'alimentation.
- Lorsque vous déconnectez le cordon d'alimentation, tirez toujours la fiche et pas le câble.
- Débranchez le téléviseur de la prise secteur et de l'antenne avant un orage. Par temps orageux, évitez de toucher le téléviseur, le cordon d'alimentation ou le câble d'antenne.

**Risque de dommages auditifs !**

- Évitez d'utiliser des écouteurs ou un casque à volume élevé ou pendant des durées prolongées.

**Basses températures**

- Si le téléviseur est exposé lors du transport à des températures inférieures à 5 °C, déballez-le et attendez qu'il atteigne la température ambiante de la pièce avant de le brancher.

**Entretien de l'écran**

- Évitez autant que possible d'utiliser des images statiques. Les images statiques sont des images qui restent affichées à l'écran pendant une durée prolongée. Il s'agit notamment des menus à l'écran, des barres noires et de l'affichage de l'heure. Si vous devez utiliser des images statiques, réduisez le contraste et la luminosité de l'écran pour éviter de l'endommager.
- Débranchez le téléviseur avant de procéder au nettoyage.
- Nettoyez le téléviseur et le châssis avec un chiffon doux et humide. N'utilisez jamais de substances telles qu'alcool, solutions chimiques ou produits d'entretien ménager sur le téléviseur.
- Risque d'endommagement de l'écran du téléviseur ! Évitez de toucher, pousser, frotter et cogner l'écran avec des objets.
- Pour éviter toute déformation et toute décoloration, essuyez les éventuelles traces d'eau le plus rapidement possible.

## Mise au rebut de votre ancien appareil et des piles



Votre produit a été conçu et fabriqué avec des matériaux et des composants de haute qualité pouvant être recyclés et réutilisés.



La présence du symbole de poubelle sur roues barrée sur un produit indique que ce dernier est conforme à la directive européenne 2002/96/EC. Veuillez vous renseigner sur votre système local de gestion des déchets d'équipements électriques et électroniques. Respectez la réglementation locale et ne jetez pas vos anciens appareils avec les ordures ménagères.

La mise au rebut correcte de votre ancien appareil permet de préserver l'environnement et la santé.



Cet appareil contient des piles relevant de la directive européenne 2006/66/EC, qui ne peuvent être jetées avec les ordures ménagères.

Renseignez-vous sur les dispositions en vigueur dans votre région concernant la collecte séparée des piles. La mise au rebut correcte permet de préserver l'environnement et la santé.

## Respectueux de l'environnement



- Economies d'énergie importantes
- Faible consommation électrique en mode veille

- Conçu pour faciliter le recyclage

Philips cherche en permanence à réduire l'impact de ses produits grand public innovants sur l'environnement. Nos efforts portent sur des procédés de fabrication plus respectueux de l'environnement, la réduction des substances dangereuses, l'optimisation du rendement énergétique pendant l'utilisation, les instructions de fin de vie et le recyclage des produits.

Grâce à nos efforts en faveur de l'environnement, ce téléviseur s'est vu décerner le label écologique européen, représenté par une fleur ([www.ecolabel.eu](http://www.ecolabel.eu)). Vous trouverez des informations détaillées sur la consommation d'énergie en mode veille, la politique de garantie, les pièces de rechange et le recyclage de ce téléviseur sur le site Web de Philips pour votre pays à l'adresse [www.philips.com](http://www.philips.com).

Ce téléviseur est équipé de fonctions qui contribuent à réduire sa consommation d'énergie. Ce téléviseur a obtenu le label écologique européen pour ses qualités environnementales.

### Fonctions d'économie d'énergie

- **Capteur de luminosité ambiante**  
Afin d'économiser l'énergie, le capteur de luminosité ambiante intégré réduit la luminosité de l'écran de télévision lorsque la luminosité ambiante diminue.



- **Économie d'énergie**

Le réglage **[Standard]** combine plusieurs réglages du téléviseur contribuant à réduire la consommation d'énergie. Consultez les **[Réglages smart]** dans le menu **[Configuration]**.

- **Faible consommation électrique en mode veille**

Le circuit d'alimentation avancé, à la pointe de la technologie, réduit au minimum la consommation électrique du téléviseur sans supprimer la fonction de mise en veille permanente.

### **Gestion de la consommation d'énergie**

La gestion avancée de la consommation électrique de ce téléviseur garantit une utilisation optimale de l'énergie. Vous pouvez mesurer l'impact de vos réglages personnels, du niveau de luminosité des images actuellement à l'écran et des conditions de luminosité ambiante sur la consommation d'énergie.

Philips cherche en permanence à réduire l'impact de ses produits grand public innovants sur l'environnement. Nos efforts portent sur des procédés de fabrication plus respectueux de l'environnement, la réduction des substances dangereuses, l'optimisation du rendement énergétique pendant l'utilisation, les instructions de fin de vie et le recyclage des produits.

Grâce à nos efforts en faveur de l'environnement, ce téléviseur s'est vu décerner le label écologique européen, représenté par une fleur ([www.ecolabel.eu](http://www.ecolabel.eu)). Vous trouverez des informations détaillées sur la consommation d'énergie en mode veille, la politique de garantie, les pièces de rechange et le recyclage de ce téléviseur sur le site Web de Philips pour votre pays à l'adresse [www.philips.com](http://www.philips.com).

Ce téléviseur est équipé de fonctions qui contribuent à réduire sa consommation d'énergie. Ce téléviseur a obtenu le label écologique européen pour ses qualités environnementales.

### **Fonctions d'économie d'énergie**

- **Capteur de luminosité ambiante**

Afin d'économiser l'énergie, le capteur de luminosité ambiante intégré réduit la luminosité de l'écran de télévision lorsque la luminosité ambiante diminue.

- **Économie d'énergie**

Le réglage **[Standard]** combine plusieurs réglages du téléviseur contribuant à réduire la consommation d'énergie. Consultez les **[Réglages smart]** dans le menu **[Configuration]**.

- **Faible consommation électrique en mode veille**

Le circuit d'alimentation avancé, à la pointe de la technologie, réduit au minimum la consommation électrique du téléviseur sans supprimer la fonction de mise en veille permanente.



# 3 Votre produit

Félicitations pour votre achat et bienvenue dans le monde de Philips ! Pour bénéficier de tous les avantages de l'assistance Philips, enregistrez votre produit sur le site [www.philips.com/welcome](http://www.philips.com/welcome).

## Présentation du téléviseur

Cette section vous donne un aperçu des commandes et fonctions fréquemment utilisées du téléviseur.

### Commandes latérales et indicateurs

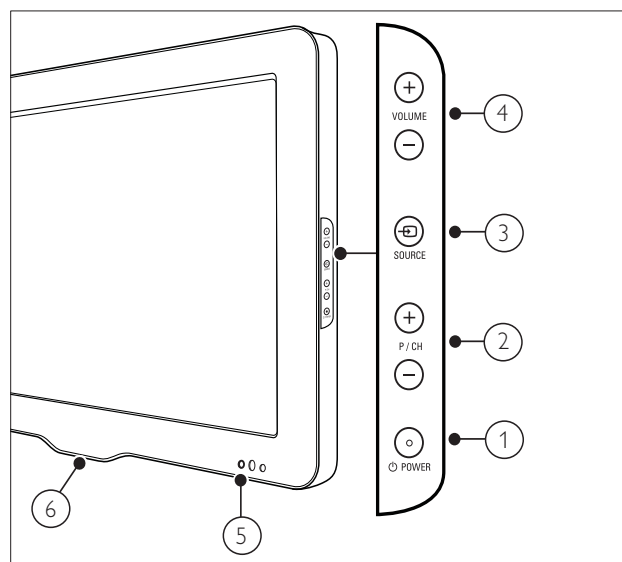

- ① **⏻ POWER:** permet de mettre en marche ou d'éteindre le téléviseur. L'appareil n'est pas éteint complètement tant qu'il n'est pas débranché physiquement.
- ② **P/CH +/-:** Permet de passer à la chaîne suivante ou précédente.
- ③ **⏮ SOURCE:** Permet de sélectionner les périphériques connectés.
- ④ **VOLUME +/-:** Permet d'augmenter et de diminuer le volume.
- ⑤ **Voyant LED avant**
- ⑥ **LightGuide :** uniquement disponible sur les modèles PFL7864H.

## Télécommande

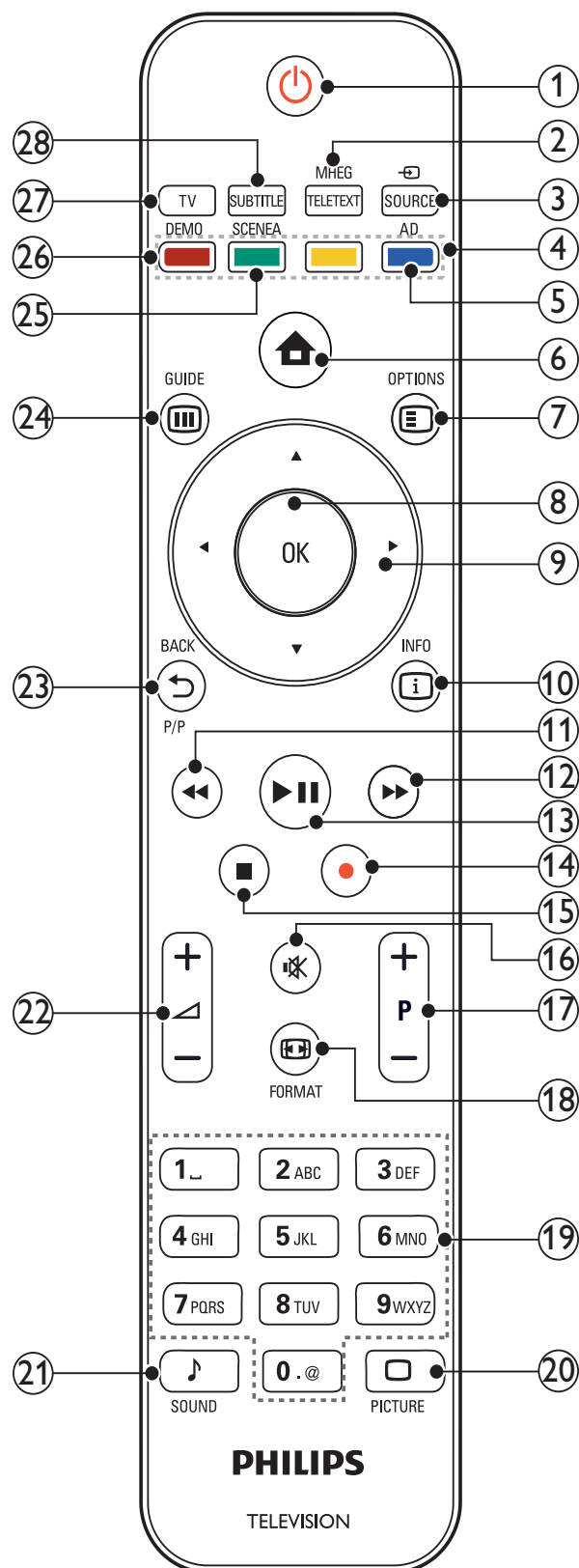

- ① **⏻ (Veille - Mise en marche)**
  - Met le téléviseur en veille s'il est allumé.
  - Allume le téléviseur s'il est en veille.

- ② **MHEG/TELETEXT**  
permet d'accéder au télétexte et de le quitter.
- ③ **SOURCE**  
Permet de sélectionner les périphériques connectés.
- ④ **Touches de couleur**  
Permet de sélectionner des tâches ou des options.
- ⑤ **AD (Descripteur audio)**  
RU uniquement : active le commentaire audio pour les malvoyants. Non disponible sur tous les modèles.
- ⑥ **Accueil**  
permet d'accéder au menu Accueil et de le quitter.
- ⑦ **OPTIONS**  
permet d'accéder aux options relatives à l'activité ou à la sélection actuelle.
- ⑧ **OK**  
Permet de confirmer une saisie ou une sélection.
- ⑨ **Touches de navigation**  
Permettent de naviguer dans les menus.
- ⑩ **INFO**  
Pour afficher des informations sur les programmes le cas échéant.
- ⑪ **Arrière**  
\*Pour effectuer une recherche en arrière.
- ⑫ **Avant**  
\*Pour effectuer une recherche en avant.
- ⑬ **Lecture/Pause**  
\*Pour démarrer, mettre en pause ou reprendre la lecture.
- ⑭ **Enregistrement**  
\*Pour démarrer ou arrêter l'enregistrement vidéo.
- ⑮ **Arrêter**  
\*Pour arrêter la lecture.
- ⑯ **Silence**  
Permet de couper et de rétablir le son.
- ⑰ **P +/- (Programmes +/-)**  
Pour passer à la chaîne suivante ou précédente.
- ⑱ **FORMAT**  
Permet de sélectionner un format d'image.
- ⑲ **0-9 (Touches numériques)**  
Permettent de sélectionner une chaîne ou un réglage.
- ⑳ **PICTURE**  
Permet d'afficher le menu Image. Non disponible sur tous les modèles.
- ㉑ **SOUND**  
Permet d'afficher le menu Son. Non disponible sur tous les modèles.
- ㉒ **+/- (Volume +/-)**  
Permet d'augmenter et de diminuer le volume.
- ㉓ **BACK/P (Chaîne précédente)**
  - Pour retourner à l'écran de menu précédent.
  - Pour retourner à la chaîne précédente. (RU uniquement : Non disponible sur les chaînes MHEG).
- ㉔ **GUIDE**  
Pour accéder au menu du guide des programmes (EPG) ou le quitter.
- ㉕ **SCENEA (Papier peint)**  
Pour afficher un papier peint sur l'écran TV. Non disponible sur tous les modèles.
- ㉖ **DEMO**  
Permet d'accéder au menu Démonstration et de le quitter.
- ㉗ **TV**  
Retourne à la source de l'antenne.
- ㉘ **SUBTITLE**  
Pour activer ou désactiver les sous-titres.

\*Contrôle le périphérique compatible EasyLink connecté.

# 4 Utilisation de votre produit

Cette section présente les opérations de base.

## Mise en marche, arrêt et veille

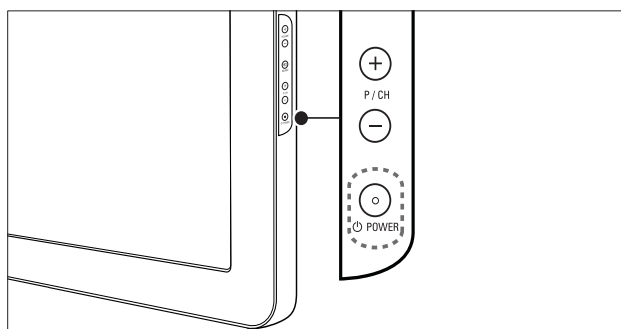
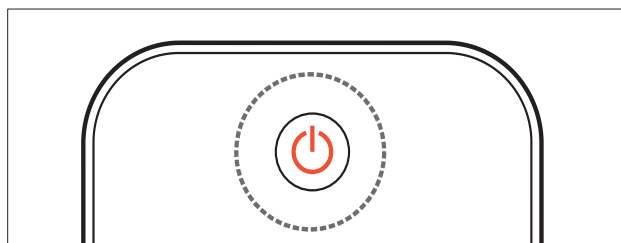

### Pour allumer

- Si le voyant LED avant est éteint, appuyez sur **POWER** situé sur le côté du téléviseur.
- Si le voyant LED avant est rouge, appuyez sur la touche **⏻ (Veille - Mise en marche)** de la télécommande.

### Pour basculer en mode veille

- Appuyez sur la touche **⏻ (Veille - Mise en marche)** de la télécommande.  
↳ Le voyant LED avant passe au rouge.

### Pour éteindre

- Appuyez sur le bouton **POWER** situé sur le côté du téléviseur.  
↳ Le voyant LED avant s'éteint.

### Conseil

- Même si le téléviseur consomme très peu d'électricité en mode veille, il continue à consommer de l'énergie. Si vous n'utilisez pas l'appareil pendant une période prolongée, débranchez le câble d'alimentation du téléviseur de la prise secteur.

### Remarque

- Si vous avez égaré votre télécommande et que vous souhaitez rallumer le téléviseur à partir du mode veille, appuyez sur **P/CH +/-** sur le côté du téléviseur.

## Changement de chaîne

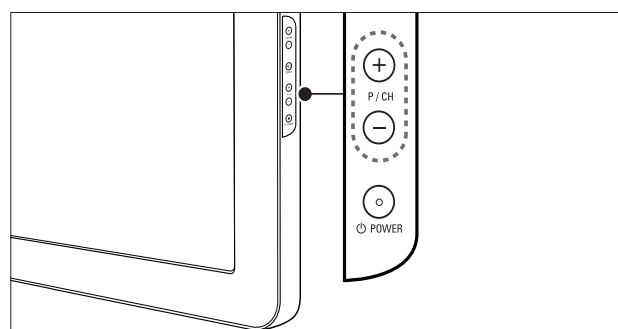
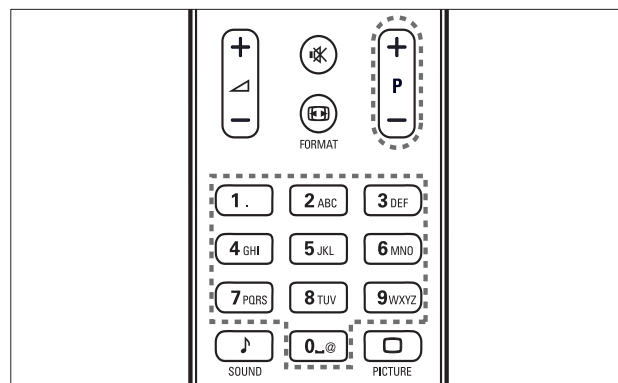

- Appuyez sur la touche **P +/-** de la télécommande ou sur **P/CH +/-** situé sur le côté du téléviseur.
- Saisissez un numéro de chaîne à l'aide des **Touches numériques**.
- Utilisation de la grille (voir 'Changement de chaîne à l'aide de la grille des chaînes' à la page 11) des chaînes.



## Remarque

- Si vous utilisez une liste de favoris, vous ne pouvez sélectionner que les chaînes de la liste.

## Changement de chaîne à l'aide de la grille des chaînes

La grille des chaînes permet d'afficher toutes les chaînes disponibles sous la forme d'une grille.

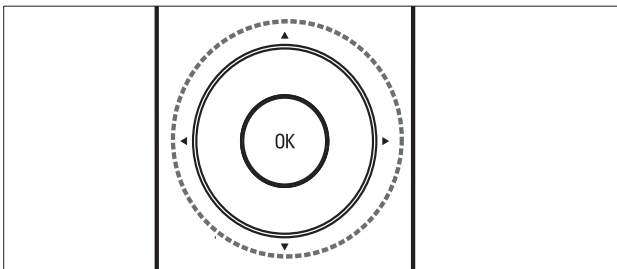

- 1 Appuyez sur **OK**.  
↳ La grille des chaînes apparaît.



- 2 Appuyez sur les **Touches de navigation** pour sélectionner une chaîne.
- 3 Appuyez sur **OK** pour confirmer votre choix.  
↳ La chaîne sélectionnée apparaît.

## Réglage du volume du téléviseur

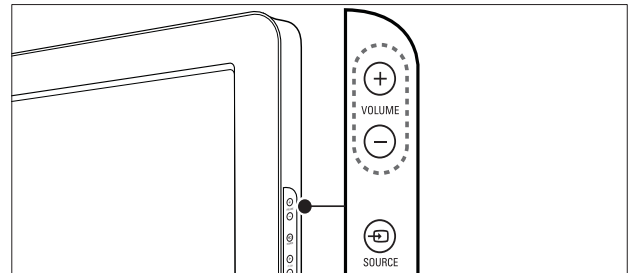
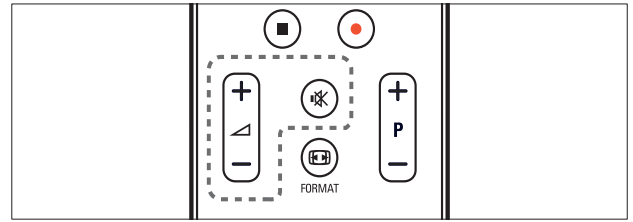

### Pour augmenter ou diminuer le volume

- Appuyez sur +/-.
- Appuyez sur le bouton **VOLUME +/-** situé sur le côté du téléviseur.

### Pour couper ou rétablir le son

- Appuyez sur pour couper le son.
- Appuyez de nouveau sur pour rétablir le son.



## Remarque

- Utilisez le menu **[Son]** pour régler le volume (voir 'Réglage manuel du son' à la page 20) du casque.

## Utilisation des périphériques connectés



## Remarque

- Pour un accès simplifié, ajoutez de nouveaux périphériques au menu Accueil avant de les sélectionner.

## Ajout d'un périphérique au menu Maison

Connectez et allumez les périphériques avant de les ajouter au menu Maison.



- 1 Appuyez sur **Accueil**.  
↳ Le menu Accueil apparaît.



- 2 Appuyez sur les **Touches de navigation** pour sélectionner [**Ajouter vos appareils**].
- 3 Appuyez sur **OK**.  
↳ Un message avec [**Lancer**] sélectionné apparaît, vous invitant à démarrer l'ajout du nouveau guide de périphérique.
- 4 Appuyez sur **OK**.  
↳ Suivez les instructions à l'écran pour sélectionner le type de périphérique et la prise à laquelle il est connecté. Une fois le guide terminé, une nouvelle icône de périphérique est ajoutée au menu Accueil.

### Conseil

- Pour éviter l'encombrement de l'écran, retirez les périphériques qui ne sont plus connectés (voir 'Suppression de périphériques dans le menu Accueil' à la page 15) du menu Maison.

## Sélection d'un périphérique via le menu Maison



- 1 Appuyez sur **Accueil**.  
↳ Le menu Maison apparaît.
- 2 Appuyez sur les **Touches de navigation** pour sélectionner un périphérique.
- 3 Appuyez sur **OK** pour confirmer votre choix.  
↳ Le téléviseur bascule sur le périphérique sélectionné.

## Sélection d'un périphérique via la liste de sources

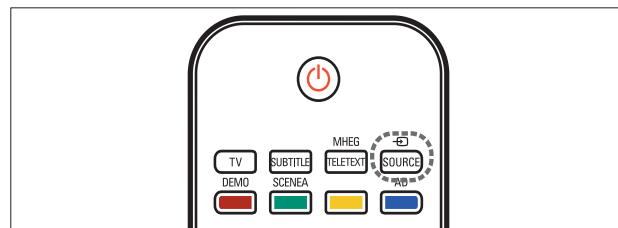

- 1 Appuyez sur la touche **SOURCE**.  
↳ La liste source apparaît.
- 2 Appuyez sur les **Touches de navigation** pour sélectionner un périphérique.
- 3 Appuyez sur **OK** pour confirmer votre choix.  
↳ Le téléviseur bascule sur le périphérique sélectionné.

## Utilisation du télétexte

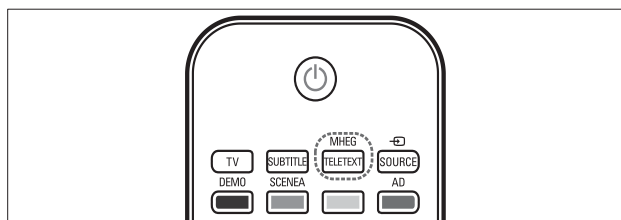

- 1 Appuyez sur **MHEG/TELETEXT**.  
↳ L'écran de télétexte apparaît.
- 2 Sélectionnez une page en :
  - entrant un numéro de page à l'aide des **Touches numériques**.
  - appuyant sur **P +/-** ou sur les **Touches de navigation** pour afficher la page suivante ou précédente.
  - appuyant sur les **Touches de couleur** pour sélectionner un élément à code couleur.
  - appuyant sur **↶ BACK** pour revenir à la page précédente.
- 3 Appuyez sur **MHEG/TELETEXT** pour quitter le télétexte.

# 5 Utilisation avancée du produit

## Modification des paramètres de langue

### Remarque

- Si les paramètres de langue sont corrects, passez à l'étape suivante.

- 1 Lorsque vous regardez la télévision, appuyez sur **Accueil**.  
↳ Le menu Accueil apparaît.
- 2 Appuyez sur les **Touches de navigation** pour sélectionner **[Configuration]**.  
↳ Le menu **[Configuration]** s'affiche.
- 3 Appuyez sur les **Touches de navigation** pour sélectionner **[Installation] > [Langues] > [Menu langue]**.  
↳ Une liste de langues de sous-titrage s'affiche.
- 4 Appuyez sur les **Touches de navigation** pour sélectionner un périphérique.
- 5 Appuyez sur **OK** pour confirmer votre choix.  
↳ La langue sélectionnée est appliquée au menu.

Outre la **[Menu langue]**, vous pouvez configurer les paramètres de langue suivants via le menu **[Langues]** (chaînes numériques uniquement) :



- **[Langue audio préférée]/[Langue audio alternative]**  
Sélectionnez les langues audio principale et secondaire pour les chaînes numériques.
- **[Langue sous-titres préférée]/[Langue sous-titres alternative]**  
Sélectionnez les langues audio principale et secondaire pour les chaînes numériques.
- **[Langue télétexte préférée]/[Langue télétexte alternative]**  
Sélectionnez les langues principale et secondaire du télétexte pour les chaînes numériques.
- **[Malentendants]**  
Sélectionnez **[Marche]** pour afficher les sous-titres avec les langues audio principale et secondaire.
- **[Malvoyants]**  
Si disponible, sélectionnez cette fonction pour entendre un commentaire audio supplémentaire destiné aux personnes malvoyantes via les options: **[Haut-parleurs]**, **[Casque]** ou **[Haut-parleurs + casque]**. Sélectionnez **[Arrêt]** pour désactiver la fonction.
- **[Format audio préférentiel]**  
Sélectionnez **[Avancé]** pour obtenir la meilleure reproduction sonore des systèmes Home Cinéma. Sélectionnez **[Standard]** pour obtenir la meilleure reproduction sonore des haut-parleurs TV et des systèmes audio basiques.



## Accès au menu Accueil

Le menu Accueil vous donne un accès facile aux périphériques connectés, aux réglages du son et de l'image ainsi qu'à d'autres fonctions utiles.

- 1 Appuyez sur **Accueil**.  
↳ Le menu Accueil apparaît.



- 2 Appuyez sur **Touches de navigation** pour sélectionner un élément du menu Accueil :
  - **[Regarder TV]** permet de revenir à la source d'antenne si une autre source est sélectionnée.
  - **[Configuration]** permet d'accéder aux menus afin de régler le son, l'image et d'autres paramètres.
  - **[Ajouter vos appareils]** permet d'ajouter de nouveaux périphériques au menu Accueil.
  - **[Parcourir USB]** Si un périphérique de stockage USB est connecté, vous pouvez accéder au navigateur du contenu USB.
- 3 Appuyez sur **OK** pour confirmer votre choix.

### Conseil

- Appuyez à tout moment sur **Accueil** pour quitter le menu Accueil.
- Appuyez à tout moment sur **BACK** pour quitter le menu **[Configuration]**.
- Appuyez à tout moment sur **OPTIONS** pour quitter un menu d'options.

## Suppression de périphériques dans le menu Accueil

Si un périphérique n'est plus connecté au téléviseur, supprimez-le du menu Accueil.

- 1 Appuyez sur **Accueil**.  
↳ Le menu Maison apparaît.
- 2 Appuyez sur les **Touches de navigation** pour sélectionner un périphérique.
- 3 Appuyez sur **OPTIONS**.  
↳ Une liste apparaît, avec **[Supprimer appareil]** sélectionné.
- 4 Appuyez sur **OK**.  
↳ Un message s'affiche, vous invitant à retirer le périphérique.
- 5 Appuyez sur **OK**.  
↳ Le menu Maison apparaît, avec le périphérique retiré.

## Accès au menu d'options

Le menu d'options vous donne un accès rapide à la barre d'expérience image et son ainsi qu'à d'autres fonctionnalités utiles comme **[Statut]**. Le menu **[Statut]** vous offre un aperçu des informations actuelles de votre téléviseur.

- 1 Lorsque vous regardez la télévision, appuyez sur **OPTIONS**.  
↳ Le menu d'options apparaît.

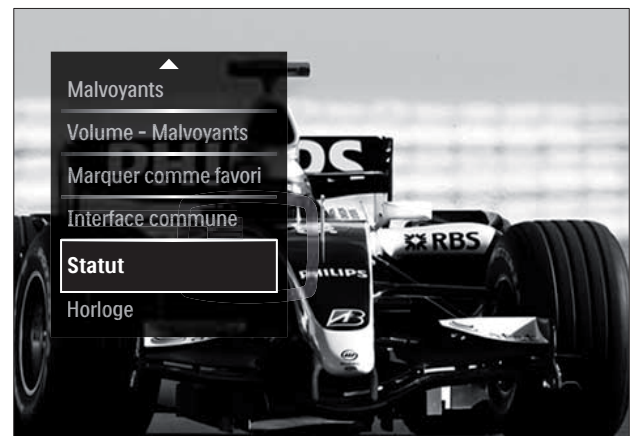

- 2 Appuyez sur **Touches de navigation** pour sélectionner une option.
- 3 Appuyez sur **OK**.  
↳ Le menu de l'option sélectionnée apparaît.

## Accès au menu Configuration

Le menu **[Configuration]** vous donne accès aux paramètres audio, image ainsi qu'aux autres paramètres TV.

- 1 Appuyez sur **⬆** (**Accueil**).  
↳ Le menu Accueil apparaît.
- 2 Appuyez sur les **Touches de navigation** pour sélectionner **[Configuration]**.
- 3 Appuyez sur **OK**.  
↳ Le menu **[Configuration]** s'affiche.

## Modification du réglage de l'image et du son

Modifiez le réglage de l'image et du son en fonction de vos préférences. Vous pouvez appliquer les réglages prédéfinis ou modifier les réglages manuellement.

### Remarque

- La flexibilité de modification des paramètres est limitée si l'emplacement du téléviseur est défini en mode **[Magasin]**. Définissez l'emplacement du téléviseur en mode **[Maison]** pour accéder à tous les paramètres (voir 'Modification des préférences du téléviseur' à la page 35) TV.

## Utilisation des réglages automatiques

Utilisez les réglages automatiques pour appliquer les paramètres audio et image prédéfinis.

- 1 Lorsque vous regardez la télévision, appuyez sur **⬆** (**Accueil**).  
↳ Le menu Accueil apparaît.
- 2 Appuyez sur les **Touches de navigation** pour sélectionner **[Configuration]**.
- 3 Appuyez sur **OK**.  
↳ Le menu **[Configuration]** s'affiche.

- 4 Appuyez sur les **Touches de navigation** pour sélectionner **[Réglages smart]**.
- 5 Appuyez sur **OK**.  
↳ Une liste de réglages automatiques s'affiche.

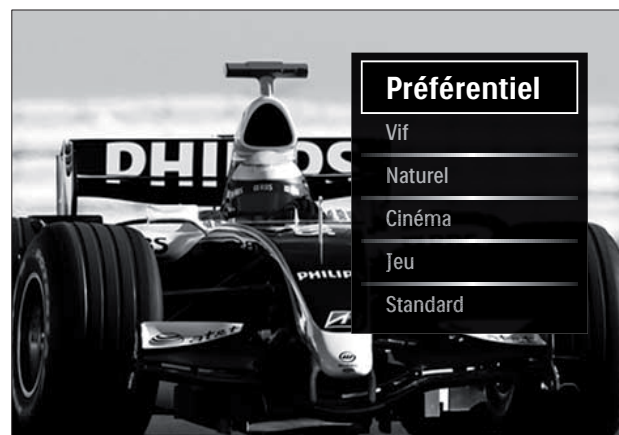

- 6 Appuyez sur la touche **Touches de navigation** pour sélectionner :
  - **[Préférentiel]** Sélectionne les préférences personnelles que vous avez définies dans les menus **[Image]** et **[Son]** sous **[Configuration]**.
  - **[Vif]** paramètres intenses et dynamiques convenant idéalement à une utilisation en journée.
  - **[Naturel]** paramètres naturels.
  - **[Cinéma]** paramètres optimaux pour les films.
  - **[Jeu]** paramètres optimaux pour les jeux.
  - **[Standard]** paramètres optimaux pour une faible consommation d'énergie. Paramètres d'usine.
- 7 Appuyez sur **OK** pour confirmer votre choix.  
↳ Le réglage automatique est appliqué.
- 8 Appuyez sur **↶ BACK** pour sortir ou sur **⬆** (**Accueil**) pour retourner au menu Accueil.

## Remarque

- **[Réglages smart]** est également accessible via la barre (voir 'Utiliser la barre d'expérience image et son' à la page 17) d'expérience **[Image et son]**.

## Utilisation de l'assistant de configuration

Utilisez l'assistant de configuration afin de sélectionner les réglages optimaux pour l'image et le son.

- 1 Lorsque vous regardez la télévision, appuyez sur **⬆️(Accueil)**.  
↳ Le menu Accueil apparaît.
- 2 Appuyez sur les **Touches de navigation** pour sélectionner **[Configuration]**.
- 3 Appuyez sur **OK**.  
↳ Le menu **[Configuration]** s'affiche.
- 4 Appuyez sur les **Touches de navigation** pour sélectionner **[Image] > [Assistant configuration]**.
- 5 Appuyez sur **OK**.  
↳ Un message vous invitait à démarrer l'assistant configuration apparaît.
- 6 Appuyez sur les **Touches de navigation** pour sélectionner **[Lancer]**.
- 7 Appuyez sur **OK**.  
↳ Suivez les instructions à l'écran pour choisir vos réglages d'image et de son préférés.

## Utiliser la barre d'expérience image et son

Utilisez la barre d'expérience **[Image et son]** pour accéder aux paramètres audio et image fréquemment utilisés.

## Remarque

- Tous les paramètres image sont disponibles via le menu (voir 'Réglage manuel de l'image' à la page 18)**[Image]**.
- Tous les paramètres image sont disponibles via le menu (voir 'Réglage manuel du son' à la page 20)**[Son]**.

- 1 Lorsque vous regardez la télévision, appuyez sur **☰ OPTIONS**.  
↳ Le menu d'options apparaît.
- 2 Appuyez sur les **Touches de navigation** pour sélectionner **[Image et son]**.  
↳ La barre d'expérience **[Image et son]** s'affiche.

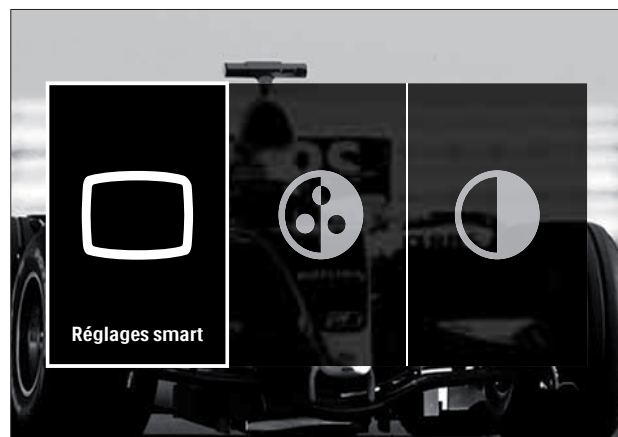

- 3 Appuyez sur les **Touches de navigation** pour sélectionner un paramètre audio ou image à régler.
- 4 Appuyez sur **OK**.  
↳ Le menu de configuration du son ou de l'image s'affiche.
- 5 Appuyez sur les **Touches de navigation** pour régler le paramètre audio ou image.

6 Appuyez sur **OK** pour confirmer votre choix.

↳ Le paramètre audio ou image est appliqué et la barre d'expérience **[Image et son]** s'affiche à nouveau.

7 Appuyez sur **↩ BACK** pour quitter le menu. Les paramètres suivants peuvent être configurés via la barre d'expérience **[Image et son]**.

- **[Réglages smart]** Applique les paramètres audio et image prédéfinis.
- **[Couleur]** règle la saturation des couleurs.
- **[Contraste]** Règle l'intensité des zones lumineuses, conserve les zones sombres inchangées.
- **[Graves]** règle le niveau des graves.
- **[Aigus]** règle le niveau des aigus.
- **[Haut-parleurs TV]** Active ou désactive les haut-parleurs du téléviseur. Si **[Automatique (EasyLink)]** est sélectionné, les haut-parleurs du téléviseur s'éteignent lors de la lecture du contenu d'un système Home Cinéma compatible EasyLink.

#### Remarque

- **[Graves]** et **[Aigus]** ne sont pas disponibles si les **[Haut-parleurs TV]** sont définis sur **[Arrêt]**.

## Réglage manuel de l'image

1 Appuyez sur **□ PICTURE**.  
↳ Le menu **[Image]** s'affiche.

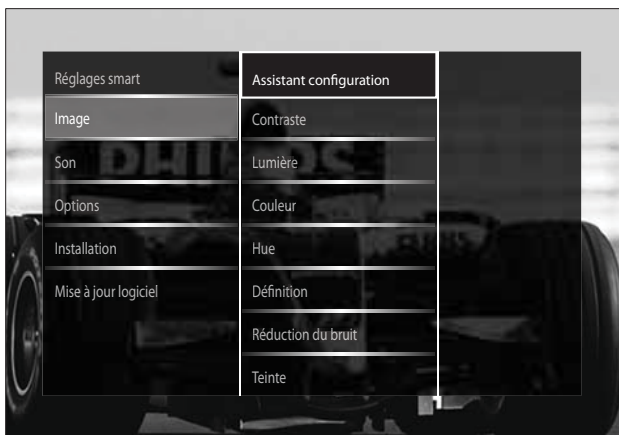

2 Appuyez sur les **Touches de navigation** et sur **OK** pour sélectionner et régler un paramètre image.

3 Appuyez sur **↩ BACK** pour quitter le menu.

#### Conseil

- Le menu **[Image]** est également accessible via le menu (voir 'Accès au menu Configuration' à la page 16) **[Configuration]**.

Les réglages d'image suivants peuvent être configurés. Selon le format de l'image source, certains réglages ne sont pas disponibles.

- **[Assistant configuration]** Utilisez l'Assistant configuration pour vous guider afin d'obtenir les meilleurs réglages d'image et de son.
- **[Contraste]** Règle l'intensité des zones lumineuses, conserve les zones sombres inchangées.
- **[Lumière]** règle l'intensité et les détails des zones sombres.
- **[Couleur]** règle la saturation des couleurs.
- **[Hue]** Compense les variations de couleur des transmissions au format NTSC.
- **[Définition]** règle la netteté de l'image.
- **[Réduction du bruit]** filtre et réduit le bruit de l'image.
- **[Teinte]** règle l'équilibre des couleurs de l'image.

#### Remarque

- Avant de régler **[Teinte sur mesure]**, sélectionnez **[Teinte] > [Sur mesure]**, puis appuyez sur **OK** pour activer l'option.

- **[Teinte sur mesure]** permet de personnaliser le réglage de la teinte.
- **[Pixel Plus HD] / [Pixel Precise HD]** permet d'accéder aux paramètres avancés :
  - **[Contraste dynamique]** améliore le contraste.

- **[Rétroéclairage dynamique]** règle la luminosité du rétroéclairage du téléviseur en fonction des conditions de l'éclairage ambiant.
- **[Réduction artefact MPEG]** lisse les transitions entre les images numériques. Vous pouvez activer ou désactiver cette fonction.
- **[Couleurs renforcées]** rend les couleurs plus éclatantes et améliore la résolution des détails de couleur vive. Vous pouvez activer ou désactiver cette fonction.
- **[Mode PC]** Permet le réglage des paramètres d'image lorsqu'un PC est connecté au téléviseur via HDMI. Si cette fonction est activée, vous pouvez sélectionner **[Format d'image] > [Non mis à l'échelle]** qui fournit le maximum de détails pour l'affichage du contenu PC.
- **[Senseur lumière]** Règle les paramètres de manière dynamique en fonction des conditions d'éclairage.
- **[Format d'image]** change le format d'image.
- **[Mode de réglage du format auto]** Règle le format d'image sur remplissage automatique ou zoom automatique.

#### Conseil

- Si **[Mode de réglage du format auto]** est désactivé, sélectionnez **[Format d'image] > [Format auto]** pour activer l'option.

- **[Déplacement de l'image]** Règle la position de l'image.

#### Remarque

- Les paramètres **[Couleur]** et **[Contraste]** sont également accessibles via la barre (voir 'Utiliser la barre d'expérience image et son' à la page 17) d'expérience **[Image et son]**.

## Modification du format d'image

- 1 Appuyez sur **FORMAT**.  
↳ Une liste de formats d'image s'affiche.



- 2 Appuyez sur les **Touches de navigation** pour sélectionner un format d'image.
- 3 Appuyez sur **OK** pour confirmer votre choix.  
↳ Le format d'image sélectionné est activé.

#### Conseil

- Les formats d'image sont également accessibles via le menu (voir 'Accès au menu Configuration' à la page 16) **[Configuration]**.

Les formats d'image suivants peuvent être sélectionnés.

#### Remarque

- Selon la source de l'image, certains formats d'image ne sont pas disponibles et n'apparaîtront pas à l'écran.
- Avant de régler **[Non mis à l'échelle]**, sélectionnez **[Image] > [Mode PC] > [Marche]**, puis appuyez sur **OK** pour activer l'option.

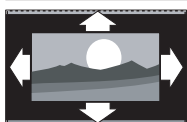

**[Format auto]** Elargit l'image afin qu'elle remplisse tout l'écran (les sous-titres restent visibles). Recommandé pour réduire la distorsion des images (mais pas pour HD ou PC).

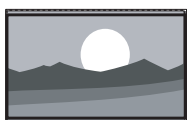

**[Super zoom]** Supprime les barres noires situées sur les côtés de l'image en diffusion 4:3. Non recommandé pour HD ou PC.

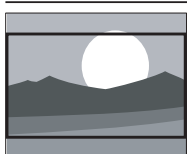

**[Ext. image 16:9]** Redimensionne le format 4:3 classique pour obtenir un format 16:9. Non recommandé pour HD ou PC.



**[Plein écran 16:9]** Étire le format 4:3 classique pour obtenir un format 16:9.



**[Non mis à l'échelle]** fournit le maximum de détails pour le PC. Disponible uniquement lorsque **[Mode PC]** est activé dans le menu **[Image]**.

## Réglage manuel du son

- 1 Appuyez sur **SOUND**.  
↳ Le menu **[Son]** s'affiche.



- 2 Appuyez sur les **Touches de navigation** et sur **OK** pour sélectionner et régler un paramètre son.
- 3 Appuyez sur **BACK** pour quitter le menu.



### Conseil

- Le menu **[Son]** est également accessible via le menu (voir 'Accès au menu Configuration' à la page 16) **[Configuration]**.

Les réglages d'image suivants peuvent être configurés. En fonction de la diffusion, il est possible que certains réglages du son ne soient pas disponibles.

- **[Graves]** règle le niveau des graves.
- **[Aigus]** règle le niveau des aigus.
- **[Volume]** règle le niveau sonore.



### Remarque

- Avant de régler **[Volume - Malvoyants]**, activez **[Malvoyants]**. En regardant la TV, appuyez sur **OPTIONS** et sélectionnez **[Malvoyants]**. Sélectionnez une option préférée et appuyez sur **OK**.
- **[Volume - Malvoyants]** permet de définir la combinaison audio pour les personnes malvoyantes. Lorsqu'elle est disponible, cette option inclut des descriptions audio des actions présentées à l'écran. Vous pouvez également activer cette option en appuyant sur **AD (Descripteur audio)**.



- **[Langue audio]** (Chaînes numériques uniquement) Sélectionne la langue audio si la diffusion se fait en plusieurs langues.
- **[Langue I-II]** (Chaînes analogiques uniquement) Sélectionne la langue audio si un son double est diffusé.
- **[Mono/Stéréo]** permet de sélectionner le mode mono ou stéréo si la diffusion en stéréo est disponible.
- **[Haut-parleurs TV]** Active ou désactive les haut-parleurs du téléviseur. Si **[Automatique (EasyLink)]** est sélectionné, les haut-parleurs du téléviseur s'éteignent lors de la lecture du contenu d'un système Home Cinéma compatible EasyLink.
- **[Surround]** active le son spatial.
- **[Volume du casque]** règle le niveau sonore du casque.
- **[Delta volume]** atténue les différences de volume entre les chaînes ou les périphériques connectés. Basculez sur l'appareil connecté avant de changer le volume Delta.
- **[Balance]** règle la balance des haut-parleurs droit et gauche.
- **[Ajust. automatique du volume]** réduit automatiquement les variations soudaines de volume, par exemple lors du passage d'une chaîne à une autre.



#### Remarque

- Les paramètres **[Graves]**, **[Aigus]** et **[Haut-parleurs TV]** sont également accessibles via la barre (voir 'Utiliser la barre d'expérience image et son' à la page 17) d'expérience **[Image et son]**. **[Langue audio]** et **[Volume - Malvoyants]** sont directement accessibles depuis le menu d'options, lorsqu'ils sont pris en charge.

## Utilisation des fonctions avancées du télétexte

### Accès au menu d'options du télétexte

Accédez aux fonctions du télétexte via le menu d'options du télétexte.

- 1 Appuyez sur **MHEG/TELETEXT**.  
↳ L'écran de télétexte apparaît.
- 2 Appuyez sur **☰ OPTIONS**.  
↳ Accès au menu d'options du télétexte.



- 3 Appuyez sur les **Touches de navigation** pour sélectionner une option :
  - **[Figer la page]** fige la page active.
  - **[Deux écrans]/[Plein écran]** active et désactive le télétexte double écran.
  - **[Info cachée]** permet d'afficher ou de masquer les informations cachées d'une page, telles que les solutions à des énigmes.
  - **[Parcourir sous-pages]** parcourt les sous-pages automatiquement si celles-ci sont disponibles.
  - **[Langue]** bascule vers un autre groupe de langues afin d'afficher une langue correctement lorsque celle-ci utilise un jeu de caractères différent.
- 4 Appuyez sur **OK** pour confirmer votre choix.  
↳ L'écran de télétexte apparaît.



#### Conseil

- Appuyez à tout moment sur **☰ OPTIONS** pour quitter le menu d'options.



---

## Sélection des sous-pages télétexte

Une page télétexte peut comporter plusieurs sous-pages. Les sous-pages sont affichées dans une barre située à côté du numéro de la page principale.

### Remarque

- Active le cycle des sous-pages avant de sélectionner les sous-pages (voir 'Accès au menu d'options du télétexte' à la page 21).

- 1 Appuyez sur **MHEG/TELETEXT**.  
↳ L'écran de télétexte apparaît.
- 2 Sélectionnez une page de télétexte.
- 3 Appuyez sur ◀ ou sur ▶ pour sélectionner une sous-page.  
↳ La sous-page apparaît.

---

## Sélection de diffusions télétexte T.O.P.

Le télétexte T.O.P. (Table Of Pages, ou « liste des pages ») permet de basculer d'un sujet à l'autre sans utiliser les numéros de page. Le télétexte T.O.P. n'est pas disponible pour toutes les chaînes de télévision.

- 1 Appuyez sur **MHEG/TELETEXT**.  
↳ L'écran de télétexte apparaît.
- 2 Appuyez sur **INFO**.  
↳ La présentation au format T.O.P s'affiche.
- 3 Appuyez sur les **Touches de navigation** pour sélectionner un périphérique.
- 4 Appuyez sur **OK** pour confirmer votre choix.  
↳ La page de télétexte s'affiche.

---

## Search teletext



Recherche d'une page de télétexte par sujet ou par mot.

- 1 Appuyez sur **MHEG/TELETEXT**.  
↳ L'écran de télétexte apparaît.
- 2 Appuyez sur **OK** pour mettre en surbrillance le premier mot ou numéro.
- 3 Appuyez sur les **Touches de navigation** pour passer au mot ou numéro à rechercher.
- 4 Appuyez sur **OK** pour démarrer la recherche.
- 5 Appuyez sur la touche ▲ jusqu'à ce qu'aucun mot ou numéro ne soit en surbrillance afin de quitter le mode Recherche.

---

## Agrandissement des pages télétexte

Pour améliorer le confort de lecture, vous pouvez agrandir la page télétexte.

- 1 Appuyez sur **MHEG/TELETEXT**.  
↳ L'écran de télétexte apparaît.
- 2 Appuyez sur  **FORMAT**.  
↳ L'écran de télétexte est agrandi.
- 3 Appuyez sur :
  - ▲▼ pour monter ou descendre dans l'écran agrandi.
  -  **FORMAT** pour retourner à la taille d'écran normale.

---

## Utilisation du télétexte 2.5

Le télétexte 2.5 améliore la qualité des couleurs et des graphiques d'une chaîne par rapport au télétexte normal. Si le télétexte 2.5 est diffusé par la chaîne TV, il est activé par défaut.

- 1 En regardant la TV, appuyez sur  **OPTIONS**.  
↳ Le menu d'options s'affiche.
- 2 Appuyez sur les **Touches de navigation** pour sélectionner [**Configuration**].

- 3 Appuyez sur **OK**.  
↳ Le menu **[Configuration]** s'affiche.
- 4 Appuyez sur les **Touches de navigation** pour sélectionner **[Installation]** > **[Préférences]** > **[Télétexte 2.5]** > **[Marche]** ou **[Arrêt]**.  
↳ Le télétexte 2.5 est activé ou désactivé.
- 5 Appuyez sur **↩BACK** pour sortir ou sur **🏠 (Accueil)** pour retourner au menu Maison.

## Créer et utiliser des listes de chaînes favorites

Vous pouvez créer des listes de chaînes TV préférées afin que vous puissiez les trouver facilement.

### Remarque

- Les stations radio numériques peuvent également être ajoutées aux listes de favoris, si elles sont prises en charge.

Affichez uniquement les chaînes figurant dans une liste de favoris ou toutes les chaînes si une liste de favoris est actuellement sélectionnée.

- 1 En regardant la TV, appuyez sur **OK**.  
↳ La grille des chaînes apparaît.
- 2 Appuyez sur **☰ OPTIONS**.  
↳ Le menu d'options s'affiche.



- 3 Appuyez sur les **Touches de navigation** pour sélectionner **[Sélectionner liste]**.
- 4 Appuyez sur **OK**.  
↳ Le menu **[Sélectionner liste]** s'affiche.
- 5 Appuyez sur la touche **Touches de navigation** pour sélectionner :
  - **[Tou(te)s]** Affiche toutes les chaînes.
  - **[Programmes préférentiels]** Affiche les chaînes dans une liste de favoris sélectionnée.
  - **[Radio]** Affiche uniquement les chaînes radio.
  - **[Numérique]** Affiche uniquement les chaînes numériques.
  - **[Analogique]** Affiche uniquement les chaînes analogiques.
- 6 Appuyez sur **OK** pour confirmer votre choix.  
↳ La liste sélectionnée est appliquée à la grille des chaînes.

## Ajouter ou retirer des chaînes d'une liste de favoris

### Conseil

- Sélectionnez **[Tou(te)s]** les chaînes avant d'ajouter une chaîne dans une liste de favoris.

- 1 En regardant la TV, basculez vers la chaîne que vous voulez ajouter ou retirer à une liste de favoris.  
Vous pouvez également appuyer sur **OK** pour entrer dans la grille des chaînes et appuyer sur **Touches de navigation** pour sélectionner la chaîne à ajouter ou retirer.
- 2 Appuyez sur **☰ OPTIONS**.  
↳ Le menu d'options s'affiche.
- 3 Appuyez sur les **Touches de navigation** pour sélectionner **[Marquer comme favori]** ou **[Annuler marquer comme favori]**.  
↳ Une étoile apparaît dans la grille des chaînes, indiquant que la chaîne est ajoutée à la liste de favoris. L'étoile disparaît si vous retirez la chaîne de la liste de favoris.

## Réorganisation et modification du nom des chaînes

### Réorganisation des chaînes

Réorganisation des chaînes de la grille vers l'emplacement désiré.

- 1 Lorsque vous regardez la télévision, appuyez sur **OK**.  
↳ La grille des chaînes apparaît.
- 2 Appuyez sur **☰ OPTIONS**.  
↳ Le menu d'options apparaît.
- 3 Appuyez sur les **Touches de navigation** pour sélectionner **[Réorganiser]**, puis appuyez sur **OK**.  
↳ Un message apparaît. Pour continuer, passez à l'étape 4.  
↳ Pour annuler et quitter, appuyez sur **☰ OPTIONS** et suivez les instructions qui apparaissent à l'écran.
- 4 Appuyez sur les **Touches de navigation** pour sélectionner la chaîne à réorganiser dans la grille.  
↳ Un cadre apparaît autour de la chaîne sélectionnée.

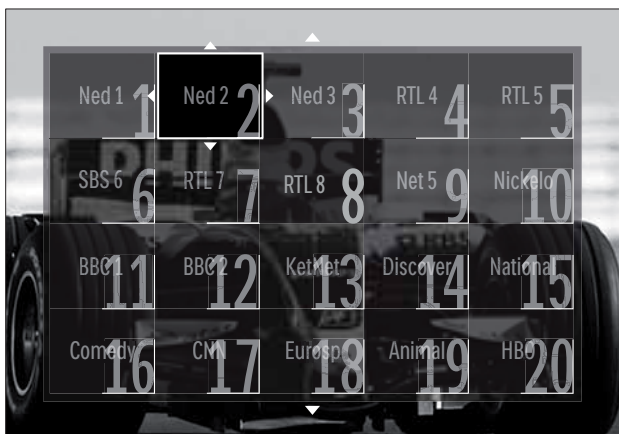

- 5 Appuyez sur les **Touches de navigation** pour déplacer la chaîne vers l'emplacement souhaité dans la grille.

- 6 Appuyez sur **OK** pour confirmer votre choix.  
↳ La chaîne est déplacée à l'emplacement sélectionné.

- 7 Appuyez sur **↩ BACK** pour quitter la grille des chaînes.

### Modification du nom des chaînes

Vous pouvez renommer des chaînes dans la liste des chaînes de télévision.

- 1 Lorsque vous regardez la télévision, appuyez sur **OK**.  
↳ La grille des chaînes apparaît.
- 2 Appuyez sur les **Touches de navigation** pour sélectionner une chaîne à renommer.
- 3 Appuyez sur **☰ OPTIONS**.  
↳ Le menu d'options apparaît.
- 4 Appuyez sur les **Touches de navigation** pour sélectionner **[Renommer]**.  
↳ Un écran d'entrée s'affiche.
- 5 Appuyez sur les **Touches de navigation** ou sur les **Touches numériques** pour modifier le nom, puis appuyez sur **OK**.
- 6 Une fois terminé, appuyez sur les **Touches de navigation** pour sélectionner **[Fait]**.
  - Pour effacer le nom saisi, sélectionnez **[Effacer]**.
  - Pour annuler, sélectionnez **[Supprimer]**.
- 7 Appuyez sur **OK** pour confirmer votre choix.
- 8 Appuyez sur **↩ BACK** pour quitter la grille des chaînes.

## Masquage et affichage des chaînes

### Masquer des chaînes

Masquer des chaînes de la grille pour éviter les accès non autorisés.

- 1 En regardant la TV, appuyez sur **OK**.  
↳ La grille des chaînes apparaît.
- 2 Appuyez sur les **Touches de navigation** pour sélectionner une chaîne à renommer.
- 3 Appuyez sur **☰ OPTIONS**.  
↳ Le menu d'options s'affiche.
- 4 Appuyez sur les **Touches de navigation** pour sélectionner **[Masquer chaîne]**.
- 5 Appuyez sur **OK** pour confirmer votre choix.  
↳ La chaîne est masquée.
- 6 Appuyez sur **↩ BACK** pour quitter la grille des chaînes.

### Afficher des chaînes

Affiche les chaînes masquées.

- 1 Lorsque vous regardez la télévision, appuyez sur **OK**.  
↳ La grille des chaînes apparaît.
- 2 Appuyez sur **☰ OPTIONS**.  
↳ Le menu d'options apparaît.
- 3 Appuyez sur les **Touches de navigation** pour sélectionner **[Afficher chaînes masquées]**.
- 4 Appuyez sur **OK**.  
↳ Les chaînes masquées apparaissent dans la grille des chaînes, mais les informations de la chaîne n'apparaissent pas. Elles apparaissent sous la forme d'une boîte noire.



- 5 Appuyez sur **Touches de navigation** pour sélectionner la chaîne à afficher.
- 6 Appuyez sur **☰ OPTIONS**.  
↳ Le menu d'options apparaît.
- 7 Appuyez sur les **Touches de navigation** pour sélectionner **[Annuler masquer chaîne]**, puis appuyez sur **OK**.  
↳ La chaîne n'est plus masquée.

#### ☰ Remarque

- Répétez les étapes 5 à 7 pour afficher d'autres chaînes.

## Utilisation du guide des programmes (EPG)

#### ☰ Remarque

- Le guide des programmes (EPG) n'est pas disponible dans tous les pays. S'il est disponible, vous recevrez **[Maintenant]/[Suivant]** ou l'EPG sur 8 jours.

Le guide des programmes (EPG) est un guide affiché à l'écran disponible pour les chaînes numériques. Le guide des programmes permet :

- d'afficher une liste des programmes numériques diffusés ;
- D'afficher les programmes à venir ;
- de regrouper les programmes par genre ;
- De recevoir un rappel en début de programme ;
- De configurer vos chaînes EPG favorites ;

## Activation de l'EPG



### Remarque

- Lors de votre première utilisation de l'EPG, il vous sera peut-être demandé d'effectuer une mise à jour. Suivez les instructions affichées à l'écran pour effectuer la mise à jour.

- 1 Lorsque vous regardez la télévision, appuyez sur **GUIDE**.  
↳ Le menu EPG s'affiche.

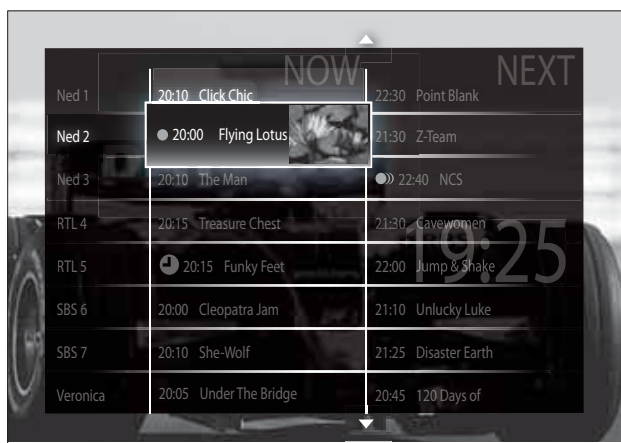

- 2 Appuyez sur :
  - Les **Touches de navigation** pour déplacer sur l'écran.
  - **INFO** pour afficher plus d'informations concernant un programme (voir 'Afficher des informations sur les programmes/chaînes' à la page 26).
  - **OPTIONS** pour afficher le menu (voir 'Utilisation du menu d'options du guide électronique des programmes' à la page 26) d'options.
- 3 Appuyez sur **BACK** pour retourner à la chaîne originale, ou appuyez sur **OK** pour quitter la chaîne sélectionnée.

## Afficher des informations sur les programmes/chaînes

- 1 En regardant la TV ou dans l'EPG, appuyez sur **INFO**.  
↳ L'écran d'informations sur les programmes s'affiche.

- 2 Appuyez sur les **Touches de navigation** pour naviguer dans les écrans.
- 3 Appuyez sur **INFO** pour retourner à la chaîne originale, ou appuyez sur **BACK** pour quitter le menu EPG.

## Utilisation du menu d'options du guide électronique des programmes

Le menu d'options du guide électronique des programmes permet de définir ou de supprimer des rappels, de changer de jour et d'accéder à d'autres options pratiques.



### Remarque

- Les options EPG ne sont accessibles que pendant 8 jours d'informations sur les chaînes TV.

- 1 En regardant la EPG, appuyez sur **OPTIONS**.  
↳ Le menu d'options EPG apparaît.



- 2 Appuyez sur les **Touches de navigation** et sur **OK** pour sélectionner et régler :
  - **[Définir rappel]** Définit les rappels de programme.
  - **[Effacer rappel]** Efface les rappels de programme.
  - **[Modifier jour]** Définit le jour de l'EPG. Sélectionnez **[Aujourd'hui]**, **[Jour suivant]** ou **[Jour précédent]**.
  - **[Plus d'infos]** permet d'afficher des informations sur le programme.

- **[Recherche par genre]** permet de rechercher les programmes TV par genre.
- **[Rappels programmés]** répertorie les rappels de programme.
- **[Chaînes préférentielles]** permet de définir les chaînes favorites du guide électronique des programmes.

**3** Appuyez sur **⏏** **OPTIONS** pour quitter le menu d'options EPG.

## Utilisation des programmeurs

Vous pouvez utiliser des programmeurs pour mettre le téléviseur en veille à une heure précise.

### Mise en veille automatique du téléviseur (arrêt programmé)

L'arrêt programmé permet de mettre le téléviseur en veille après un laps de temps déterminé.



#### Conseil

- Vous pouvez toujours éteindre votre téléviseur avant l'arrêt programmé ou redéfinir ce dernier pendant le compte à rebours.

- 1** Lorsque vous regardez la télévision, appuyez sur **⏏** (**Accueil**).  
↳ Le menu Accueil apparaît.
- 2** Appuyez sur les **Touches de navigation** pour sélectionner **[Configuration]**.
- 3** Appuyez sur **OK**.  
↳ Le menu **[Configuration]** s'affiche.
- 4** Appuyez sur les **Touches de navigation** pour sélectionner **[Options]** > **[Arrêt programmé]**.  
↳ Le menu **[Arrêt programmé]** s'affiche.

**5** Appuyez sur les **Touches de navigation** pour définir le laps de temps avant l'arrêt programmé.

- ↳ Celui-ci peut être de 180 minutes maximum, par tranches de 5 minutes. Si elle est définie sur zéro minute, la fonction d'arrêt programmé est désactivée.

**6** Appuyez sur la touche **OK** pour activer l'arrêt programmé.

- ↳ Le téléviseur bascule en mode veille après un laps de temps déterminé.

**7** Appuyez sur **⏪** **BACK** pour sortir ou sur **⏏** (**Accueil**) pour retourner au menu Maison.

## Utilisation du contrôle et du verrouillage parental

Vous pouvez empêcher vos enfants de regarder la télévision en verrouillant la télévision et en utilisant des tranches d'âge.

### Définir ou changer le code du verrouillage

- 1** Lorsque vous regardez la télévision, appuyez sur **⏏** (**Accueil**).  
↳ Le menu Accueil apparaît.
- 2** Appuyez sur les **Touches de navigation** pour sélectionner **[Configuration]**.
- 3** Appuyez sur **OK**.  
↳ Le menu **[Configuration]** s'affiche.
- 4** Appuyez sur les **Touches de navigation** pour sélectionner **[Options]** > **[Introduisez code]/[Changez code]**.  
↳ Le menu **[Introduisez code]/[Changez code]** s'affiche.
- 5** Entrez le code à l'aide des **Touches numériques**.



- 6 Appuyez sur **OK**.  
↳ Un message s'affiche confirmant la configuration du code.
- 7 Appuyez sur **↩ BACK** pour sortir ou sur **🏠 (Accueil)** pour retourner au menu Accueil.



#### Conseil

- Si vous oubliez votre code, saisissez « 8888 » pour effacer les codes existants.

---

## Verrouillage ou déverrouillage du téléviseur

Verrouillez le téléviseur pour empêcher l'accès à toutes les chaînes et à tous les périphériques connectés.

- 1 Lorsque vous regardez la télévision, appuyez sur **🏠(Accueil)**.  
↳ Le menu Accueil apparaît.
- 2 Appuyez sur les **Touches de navigation** pour sélectionner **[Configuration]**.
- 3 Appuyez sur **OK**.  
↳ Le menu **[Configuration]** s'affiche.
- 4 Appuyez sur les **Touches de navigation** pour sélectionner **[Options] > [Verrouillage] > [Verrouiller]/[Déverrouiller]**.  
↳ Un message vous invitant à saisir le code de verrouillage parental s'affiche.
- 5 Entrez le code de verrouillage parental à l'aide des **Touches numériques**.  
↳ Le menu **[Verrouillage]** s'affiche.
- 6 Appuyez sur les **Touches de navigation** pour sélectionner **[Verrouiller]/[Déverrouiller]**.
- 7 Appuyez sur **OK** pour confirmer votre choix.  
↳ Toutes les chaînes et périphériques connectés sont verrouillés ou déverrouillés.

- 8 Appuyez sur **↩ BACK** pour sortir ou sur **🏠 (Accueil)** pour retourner au menu Maison.

---

## Activation du contrôle parental



#### Remarque

- Le contrôle parental n'est pas disponible dans tous les pays.

Certains diffuseurs proposent des classements par tranches d'âge. Avant de pouvoir régler le contrôle parental, vous devez activer la fonction.

- 1 Lorsque vous regardez la télévision, appuyez sur **🏠(Accueil)**.  
↳ Le menu Accueil apparaît.
- 2 Appuyez sur les **Touches de navigation** pour sélectionner **[Configuration]**.
- 3 Appuyez sur **OK**.  
↳ Le menu **[Configuration]** s'affiche.
- 4 Appuyez sur les **Touches de navigation** pour sélectionner **[Options] > [Verrouillage]**, puis appuyez sur **▶**.  
↳ Un message vous invitant à saisir le code de verrouillage parental s'affiche.
- 5 Entrez le code de verrouillage parental à l'aide des **Touches numériques**.
- 6 Appuyez sur les **Touches de navigation** pour revenir un niveau de menu en arrière sur **[Options] > [Code parental]**.  
↳ Le menu **[Code parental]** est à présent disponible.



## Réglage du contrôle parental

Vous pouvez régler votre téléviseur de sorte que seules les émissions destinées à un public du même âge ou d'âge inférieur à celui de votre enfant s'affichent.

### Remarque

- Avant de pouvoir régler le contrôle parental, vous devez activer la fonction (voir 'Activation du contrôle parental' à la page 28).

- 1 Lorsque vous regardez la télévision, appuyez sur **Accueil**.  
↳ Le menu Accueil apparaît.
- 2 Appuyez sur les **Touches de navigation** pour sélectionner **[Configuration]**.
- 3 Appuyez sur **OK**.  
↳ Le menu **[Configuration]** s'affiche.
- 4 Appuyez sur les **Touches de navigation** pour sélectionner **[Options] > [Code parental]**.  
↳ Un message vous invitant à saisir le code de verrouillage parental s'affiche.
- 5 Entrez le code de verrouillage parental à l'aide des **Touches numériques**.
- 6 Appuyez sur les **Touches de navigation** pour sélectionner une tranche d'âge, puis appuyez sur **OK** pour appliquer le réglage.  
↳ Tous les programmes au-delà de la tranche d'âge sélectionnée sont bloqués.
- 7 Appuyez sur **BACK** pour sortir ou sur **Accueil** pour retourner au menu Accueil.

## Utilisation de sous-titres

Vous pouvez activer les sous-titres pour chaque chaîne de télévision. Les sous-titres sont diffusés via le télétexte ou la TNT. Pour les programmes numériques, vous pouvez sélectionner une langue de sous-titres.

### Active ou désactive les sous-titres des chaînes de télévision analogiques

- 1 Basculez vers une chaîne TV analogique.
- 2 Appuyez sur **MHEG/TELETEXT**.
- 3 Saisissez les trois chiffres du numéro de la page des sous-titres à l'aide du **Touches numériques**.
- 4 Appuyez sur **MHEG/TELETEXT** pour désactiver le télétexte.
- 5 Appuyez sur **SUBTITLE**.  
↳ Le menu **[Sous-titres]** s'affiche.

### Remarque

- Le menu **[Sous-titres]** est également accessible via le menu **[Configuration]**.

- 6 Appuyez sur la touche **Touches de navigation** pour sélectionner :
  - **[Marche]** Active les sous-titres.
  - **[Arrêt]** Désactive les sous-titres.
  - **[Actif sans son]** Affiche les sous-titres uniquement lorsque le son est coupé.
- 7 Appuyez sur **OK** pour confirmer votre choix.  
↳ Les sous-titres sont activés ou désactivés.
- 8 Appuyez sur **BACK** pour sortir ou sur **Accueil** pour retourner au menu Accueil.

### Remarque

- Répétez ces étapes pour activer les sous-titres pour chaque chaîne analogique.
- Si EasyLink est activé, les sous-titres ne s'affichent pas si **[Actif sans son]** est sélectionné (voir 'Activation et désactivation de la fonction EasyLink' à la page 49).

---

## Active ou désactive les sous-titres des chaînes de télévision numériques

- 1 Appuyez sur **SUBTITLE**.  
↳ Le menu **[Sous-titres]** s'affiche.

### Remarque

- Le menu **[Sous-titres]** est également accessible via le menu (voir 'Accès au menu Configuration' à la page 16)**[Configuration]**.

- 2 Appuyez sur la touche **Touches de navigation** pour sélectionner :
  - **[Marche]** Active les sous-titres.
  - **[Arrêt]** Désactive les sous-titres.
  - **[Actif sans son]** Affiche les sous-titres uniquement lorsque le son est coupé.
- 3 Appuyez sur **OK**.  
↳ Les sous-titres sont activés ou désactivés.
- 4 Appuyez sur **↩ BACK** pour sortir ou sur **🏠 (Accueil)** pour retourner au menu Maison.

---

## Sélection d'une langue de sous-titres sur les chaînes numériques

### Remarque

- Lorsque vous sélectionnez une langue de sous-titres sur une chaîne numérique à l'aide de la procédure décrite ci-dessous, la langue de sous-titres de prédilection définie dans le menu d'installation est temporairement remplacée.

- 1 Lorsque vous regardez la télévision, appuyez sur **🏠 (Accueil)**.  
↳ Le menu Accueil apparaît.
- 2 Appuyez sur les **Touches de navigation** pour sélectionner **[Configuration]**.
- 3 Appuyez sur **OK**.  
↳ Le menu **[Configuration]** s'affiche.

- 4 Appuyez sur les **Touches de navigation** pour sélectionner **[Options] > [Langue sous-titres]**.  
↳ Une liste de langues de sous-titrage s'affiche.
- 5 Appuyez sur les **Touches de navigation** pour sélectionner un périphérique.
- 6 Appuyez sur **OK** pour confirmer votre choix.  
↳ La langue de sous-titrage est appliquée.

### Remarque

- Sélectionnez la langue de sous-titrage favorite dans le menu **[Langues]**. Les sous-titres s'affichent automatiquement dans la langue favorite lorsque la fonction est activée.

---

## Utilisation de l'horloge du téléviseur

Il est possible d'afficher une horloge sur l'écran du téléviseur. L'horloge présente l'heure actuelle sur la base des données envoyées par votre opérateur de services de télévision.

---

### Affichage de l'horloge du téléviseur

Vous pouvez afficher une horloge affichant l'heure actuelle à l'écran.

- 1 Lorsque vous regardez la télévision, appuyez sur **☰ OPTIONS**.  
↳ Le menu d'options apparaît.
- 2 Appuyez sur les **Touches de navigation** pour sélectionner **[Horloge]**.
- 3 Appuyez sur **OK** pour confirmer votre choix.  
↳ L'horloge s'affiche sur l'écran TV.

### Remarque

- Pour désactiver l'horloge, répétez la procédure ci-dessus.



## Conseil

- Le menu est également accessible via le menu (voir 'Accès au menu Configuration' à la page 16)[**Configuration**].

## Modification du mode de l'horloge

Par défaut, le mode horloge est défini sur [**Automatique**], synchronisant l'horloge TV à l'UTC (temps universel coordonné). Si votre téléviseur ne reçoit pas les transmissions UTC, réglez l'horloge en mode [**Manuel**]. Si l'horloge est en mode [**Manuel**], les données sont basées sur le fuseau (voir 'Étape 1 Sélection du système' à la page 38) horaire actuel et selon les conditions (voir 'Activation ou désactivation de l'heure avancée' à la page 31) d'heure avancée.

- 1 Lorsque vous regardez la télévision, appuyez sur **Accueil**.  
↳ Le menu Accueil apparaît.
- 2 Appuyez sur les **Touches de navigation** pour sélectionner [**Configuration**].
- 3 Appuyez sur **OK**.  
↳ Le menu [**Configuration**] s'affiche.
- 4 Appuyez sur les **Touches de navigation** pour sélectionner [**Installation**] > [**Horloge**] > [**Mode horloge auto**].  
↳ Le menu [**Mode horloge auto**] s'affiche.
- 5 Appuyez sur les **Touches de navigation** pour sélectionner [**Automatique**] ou [**Manuel**].
- 6 Appuyez sur **OK** pour confirmer votre choix.  
↳ Le mode horloge est réglé.

## Activation ou désactivation de l'heure avancée

Si le mode horloge est défini sur [**Manuel**], activez ou désactivez l'heure avancée si nécessaire pour votre fuseau horaire.

- 1 Dans le menu [**Horloge**], appuyez sur les **Touches de navigation** pour sélectionner [**Heure d'été**].  
↳ Le menu [**Heure d'été**] s'affiche.
- 2 Appuyez sur les **Touches de navigation** pour sélectionner [**Heure avancée**] ou [**Heure normale**].
- 3 Appuyez sur **OK** pour confirmer votre choix.  
↳ L'heure avancée est activée ou désactivée pour votre fuseau horaire.

## Affichage de photos, lecture de musique et de vidéos à partir d'un périphérique de stockage USB



### Attention

- Philips décline toute responsabilité en cas d'incompatibilités éventuelles de votre périphérique USB ainsi qu'en cas d'endommagement ou de perte des données du périphérique.

Votre téléviseur est équipé d'un connecteur USB qui permet d'afficher des photos, d'écouter de la musique ou de regarder des films à partir d'un périphérique de stockage USB.

## Connexion d'un périphérique de stockage USB et accès au navigateur de contenu

- 1 Téléviseur allumé, connectez votre périphérique USB au port USB situé sur le côté du téléviseur.  
↳ Le navigateur de contenu USB apparaît.

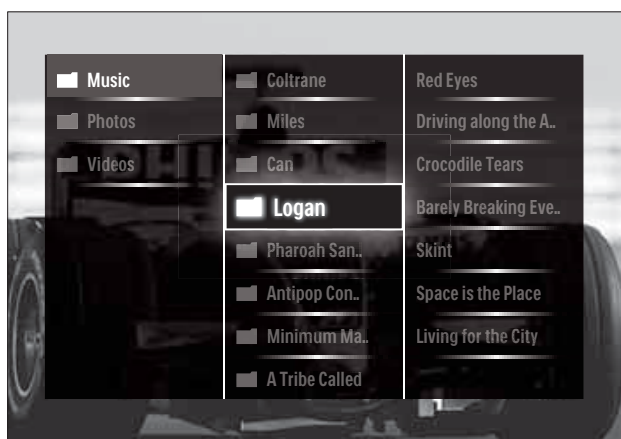

## Remarque

- Le navigateur de contenu USB est également accessible en sélectionnant **[Parcourir USB]** dans le menu Maison.
- Si vous connectez plusieurs périphériques de stockage USB via un hub USB, un message vous invitant à sélectionner un périphérique s'affiche. Appuyez sur les **Touches de navigation** pour sélectionner le périphérique, puis appuyez sur **OK** pour confirmer.

- 2 Pour quitter le navigateur de contenu USB, appuyez sur **⬆️(HOME)**.  
↳ Le menu Accueil apparaît.

## Affichage d'un diaporama de vos photos

- 1 Dans le navigateur de contenu USB, appuyez sur les **Touches de navigation** pour sélectionner une photo.
- 2 Appuyez sur la touche **▶️||** ou **OK**.  
↳ Un diaporama démarre à partir de l'image sélectionnée.
- 3 Appuyez de nouveau sur
  - **▶️||** pour mettre le diaporama en pause.
  - **◀️/▶️**, **◀️◀️/▶️▶️** ou **P +/-** pour retourner en arrière ou passer à l'image suivante.
  - **■** pour arrêter le diaporama et retourner au navigateur USB.

## Modification des paramètres du diaporama

- 1 En cours de diaporama, appuyez sur **OPTIONS**.  
↳ Le menu d'options apparaît.
- 2 Appuyez sur **Touches de navigation** pour sélectionner et régler :
  - **[Tourner]** permet de faire pivoter une photo.
  - **[Répéter]** Répète le diaporama.
  - **[Aléatoire activé]** Affiche les photos dans un diaporama dans un ordre aléatoire.
  - **[Aléatoire désactivé]** Désactive l'affichage aléatoire des photos dans le diaporama.
  - **[Vitesse diaporama]** définit la durée d'affichage d'une photo.
  - **[Transition diaporama]** définit la transition entre une photo et la suivante.
- 3 Appuyez sur **OK** pour confirmer votre choix.  
↳ Le réglage automatique est appliqué.

## Écoute de musique

- 1 Dans le navigateur de contenu USB, appuyez sur les **Touches de navigation** pour sélectionner une photo.
- 2 Appuyez sur **OK**.  
↳ La lecture de la chanson démarre dans le lecteur de musique.
- 3 Appuyez sur :
  - **P +/-** pour passer à la chanson suivante ou précédente.
  - **◀️◀️/▶️▶️** pour avancer en avance rapide ou revenir en arrière.
  - **▶️||** pour lire une chanson ou la mettre en pause.
- 4 Appuyez sur **■** ou **OK** pour arrêter la lecture et quitter le navigateur de contenu USB.

## Modification des paramètres musicaux

- 1 Dans le lecteur de musique, appuyez sur **OPTIONS**.  
↳ Le menu d'options apparaît.
- 2 Appuyez sur **Touches de navigation** pour sélectionner et régler :
  - **[Répéter]** Répète la lecture d'une chanson ou d'un album.
  - **[Aléatoire activé]/[Aléatoire désactivé]** active ou désactive la lecture audio aléatoire.
- 3 Appuyez sur **OK** pour confirmer votre choix.  
↳ Le réglage automatique est appliqué.

## Regarder la vidéo

- 1 Dans le navigateur de contenu USB, appuyez sur les **Touches de navigation** pour sélectionner une photo.
- 2 Appuyez sur **OK**.  
↳ La lecture de la chanson démarre dans le lecteur de musique.
- 3 Appuyez sur :
  - **P +/-** pour passer à la chanson suivante ou précédente.
  - **◀◀/▶▶** pour avancer en avance rapide ou revenir en arrière.
  - **▶||** pour lire une vidéo ou la mettre en pause.
- 4 Appuyez sur **■** ou **OK** pour arrêter la lecture et quitter le navigateur de contenu USB.

## Modifier les réglages vidéo

- 1 Dans le lecteur de musique, appuyez sur **OPTIONS**.  
↳ Le menu d'options apparaît.
- 2 Appuyez sur **Touches de navigation** pour sélectionner et régler :
  - **[Petit écran]** Lit la vidéo dans un petit écran.

- **[Plein écran]** Lit la vidéo en plein écran.
- **[Répéter]** Répète une vidéo.
- **[Aléatoire activé]/[Aléatoire désactivé]** Active ou désactive la lecture de vidéos aléatoire.

- 3 Appuyez sur la touche **OK** pour confirmer le changement du réglage.

## Déconnexion d'un périphérique de stockage USB



### Attention

- Suivez cette procédure pour éviter d'endommager votre périphérique de stockage USB.

- 1 Appuyez sur **▲(HOME)** pour quitter le navigateur de contenu USB.
- 2 Attendez cinq secondes avant de déconnecter le périphérique de stockage USB.

## Écoute de chaînes radio numériques

Si la diffusion numérique est disponible, des chaînes radio numériques sont automatiquement mémorisées pendant l'installation.

- 1 Lorsque vous regardez la télévision, appuyez sur **OK**.  
↳ La grille des chaînes apparaît.
- 2 Appuyez sur **OPTIONS**.  
↳ Le menu d'options apparaît.
- 3 Appuyez sur les **Touches de navigation** pour sélectionner **[Sélectionner liste]**.  
↳ Le menu **[Sélectionner liste]** s'affiche.
- 4 Appuyez sur les **Touches de navigation** pour sélectionner **[Radio]**.
- 5 Appuyez sur **OK**.  
↳ Une liste des chaînes radio numériques disponibles apparaît dans la grille des chaînes.

- 6 Appuyez sur les **Touches de navigation** pour sélectionner une chaîne.
- 7 Appuyez sur **OK**.
  - ↳ La chaîne radio numérique sélectionnée passe dans les haut-parleurs TV.

---

## Utilisation de Scenea

---

### Activation de Scenea

Vous pouvez utiliser la fonctionnalité Scenea pour afficher une image comme papier peint de votre téléviseur. Vérifiez que l'emplacement du téléviseur est réglé sur **[Maison]**.

- 1 Appuyez sur **▲**.
- 2 Sélectionnez **[Scenea]**, puis appuyez sur **OK**.
  - ↳ L'image par défaut ou préchargée est affichée.



#### Remarque

- Remarque : si la mise en veille est désactivée, le papier peint s'affiche pendant 4 heures. Si ce n'est pas le cas, il s'affiche pendant la durée de l'arrêt programmé (voir 'Mise en veille automatique du téléviseur (arrêt programmé)' à la page 27).

---

### Définition d'une image en tant que papier peint Scenea



#### Remarque

- La taille du fichier de l'image ne peut pas dépasser 1 Mo.

- 1 Connectez le périphérique de stockage USB au téléviseur.
- 2 Sélectionnez **[Parcourir USB]**, puis appuyez sur **OK**.
- 3 Sélectionnez une image, puis appuyez sur **OK**.

- 4 Sélectionnez **[Définir sur Scenea]**, puis appuyez sur **OK**.
- 5 Sélectionnez **[Oui]**, puis appuyez sur **OK**.
- 6 Appuyez sur n'importe quelle touche pour quitter le mode Scenea.

---

## Mise à jour du logiciel du téléviseur

Philips s'efforce en permanence d'améliorer ses produits. Il est par conséquent recommandé de mettre à jour le logiciel du téléviseur dès que des mises à jour sont disponibles. Consultez le site [www.philips.com/support](http://www.philips.com/support) pour vérifier si des mises à jour sont disponibles.

---

### Vérification de la version actuelle du logiciel

- 1 Lorsque vous regardez la télévision, appuyez sur **▲(Accueil)**.
  - ↳ Le menu Accueil apparaît.
- 2 Appuyez sur les **Touches de navigation** pour sélectionner **[Configuration]**.
- 3 Appuyez sur **OK**.
  - ↳ Le menu **[Configuration]** s'affiche.
- 4 Appuyez sur les **Touches de navigation** pour sélectionner **[Mise à jour logiciel] > [Info logiciel actuel]**.
- 5 Appuyez sur **OK**.
  - ↳ La version du logiciel actuel est affichée.

---

### Mise à jour du logiciel (à partir du site)

Avant de mettre à jour le logiciel, assurez-vous de :

- Disposer d'un moment pour effectuer l'ensemble de la mise à jour.
- Disposer d'un périphérique de stockage USB avec un espace de stockage de minimum 256 Mo.



- Disposer d'un ordinateur équipé d'un port USB et d'une connexion Internet.

- 1 Lorsque vous regardez la télévision, appuyez sur **⬆️(Accueil)**.  
↳ Le menu Accueil apparaît.
- 2 Appuyez sur les **Touches de navigation** pour sélectionner **[Configuration]**.
- 3 Appuyez sur **OK**.  
↳ Le menu **[Configuration]** s'affiche.
- 4 Appuyez sur les **Touches de navigation** pour sélectionner **[Mise à jour logiciel] > [Mise à jour immédiate]**.
- 5 Appuyez sur **OK**.  
↳ L'assistant de mise à jour démarre. Suivez les instructions à l'écran pour effectuer la mise à jour.

## Mises à jour du logiciel (télévision numérique)

(Uniquement disponible dans certains pays)  
Si disponible, votre téléviseur peut recevoir des mises à jour du logiciel via la télévision numérique.

Si une mise à jour est disponible, un message vous invitant à mettre à jour votre logiciel apparaît. Nous recommandons vivement de procéder à la mise à jour logicielle. Suivez les instructions ci-dessous pour procéder ultérieurement à la mise à jour logicielle.

- 1 Lorsque vous regardez la télévision, appuyez sur **⬆️(Accueil)**.  
↳ Le menu Accueil apparaît.
- 2 Appuyez sur les **Touches de navigation** pour sélectionner **[Configuration]**.
- 3 Appuyez sur **OK**.  
↳ Le menu **[Configuration]** s'affiche.
- 4 Appuyez sur les **Touches de navigation** pour sélectionner **[Mise à jour logiciel] > [Mises à jour locales]**.

- 5 Appuyez sur **OK**.  
↳ Le téléviseur cherche les mises à jour logicielles disponibles via la télévision numérique.

## Modification des préférences du téléviseur

- 1 Lorsque vous regardez la télévision, appuyez sur **⬆️(Accueil)**.  
↳ Le menu Accueil apparaît.
- 2 Appuyez sur les **Touches de navigation** pour sélectionner **[Configuration]**.
- 3 Appuyez sur **OK**.  
↳ Le menu **[Configuration]** s'affiche.
- 4 Appuyez sur les **Touches de navigation** pour sélectionner **[Installation] > [Préférences]**.  
↳ Le menu **[Préférences]** s'affiche.

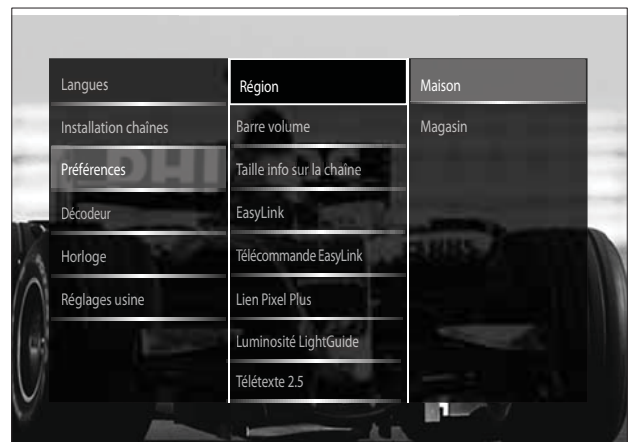

- 5 Appuyez sur **Touches de navigation** pour sélectionner et régler :
  - **[Emplacement]** optimise les paramètres du téléviseur pour le lieu d'installation (maison ou magasin).
  - **[Barre de volume]** affiche la barre de volume lors du réglage du niveau sonore.
  - **[Taille info sur la chaîne]** affiche les informations sur la chaîne de télévision à chaque changement de chaîne.



- **[EasyLink]** permet la lecture et la mise en pause à l'aide d'une seule touche entre appareils compatibles EasyLink.
- **[Télécommande EasyLink]** Lorsque EasyLink est activé, permet le transfert de la touche de la télécommande.
- **[Lien Pixel Plus]** Lorsque EasyLink est activé, le meilleur réglage Pixel Plus sera automatiquement appliqué s'il en existe plus d'un (par exemple, si votre téléviseur et votre lecteur DVD supportent tous les deux Pixel Plus).
- **[Luminosité LightGuide]** Règle la luminosité du voyant LED avant ou LightGuide.
- **[Télétexte 2.5]** Active ou désactive le Télétexte 2.5.

**6** Appuyez sur **OK**.  
↳ La préférence TV est appliquée.

---

## Rétablissement des préréglages d'usine du téléviseur

En rétablissant les préréglages d'usine sur votre téléviseur, vous restaurez les paramètres d'image et de son par défaut. Les paramètres d'installation des chaînes restent les mêmes.

- 1** Lorsque vous regardez la télévision, appuyez sur **▲(Accueil)**.  
↳ Le menu Accueil apparaît.
- 2** Appuyez sur les **Touches de navigation** pour sélectionner **[Configuration]**.  
↳ Le menu **[Configuration]** s'affiche.
- 3** Appuyez sur les **Touches de navigation** pour sélectionner **[Installation] > [Réglages usine]**.
- 4** Appuyez sur **OK**.  
↳ Les paramètres TV sont réinitialisés par défaut.

---

## Démarrer une démonstration de l'utilisation du téléviseur

(Non disponible sur les chaînes MHEG)

- 1** En regardant la TV, appuyez sur **DEMO**.  
↳ Le menu démo s'affiche.
- 2** Appuyez sur les **Touches de navigation** pour sélectionner un périphérique.
- 3** Appuyez sur **OK** pour démarrer la démonstration.
- 4** Appuyez sur **DEMO** ou **↩ BACK** pour quitter la démo.

# 6 Installation des chaînes

Lors de la première utilisation du téléviseur, vous êtes invité à sélectionner une langue pour le menu, et à installer les chaînes de télévision ainsi que les chaînes radio numériques (le cas échéant). Ce chapitre explique comment réinstaller les chaînes et les régler avec précision.

## Installation automatique des chaînes

Cette section explique comment rechercher et mémoriser des chaînes automatiquement.

### Installation des chaînes

Votre téléviseur recherche et enregistre toutes les chaînes de télévision numériques et analogiques disponibles ainsi que les chaînes radio numériques disponibles.

- 1 Dans le menu **[Installation chaînes]**, appuyez sur les **Touches de navigation** pour sélectionner **[Installation automatique]**.
- 2 Appuyez sur **OK**.  
↳ Un message vous invitant à démarrer l'installation s'affiche.



- 3 Appuyez sur les **Touches de navigation** pour sélectionner **[Lancer]**.
- 4 Appuyez sur **OK**.  
↳ L'écran de mise à jour des chaînes s'affiche avec **[Réinstaller les chaînes]** sélectionné.



### Attention

- Ne modifiez pas les **[Réglages]**, sauf si votre fournisseur DVB-C vous fournit des valeurs pour **[Fréquence réseau]**, **[ID réseau]** ou **[Débit symbole]**.
- Le réglage du **[Balayage de fréquence]** sur **[Balayage complet]** peut rallonger considérablement le temps d'installation.



### Remarque

- Si vous avez accès au DVB-T et au DVB-C et que vous souhaitez voir des chaînes des deux réseaux, vous devez installer les chaînes deux fois — une fois pour le DVB-T et une autre pour le DVB-C. Sélectionnez **[Antenne]** pour installer les chaînes DVB-T et sélectionnez **[Câble]** pour installer les chaînes DVB-C.
- Pour basculer entre les chaînes (voir 'Accès aux chaînes de réseau DVB-C et DVB-T' à la page 38) DVB-T et DVB-C.

- 1 Appuyez sur **OK**.  
↳ Suivez les instructions à l'écran afin de terminer l'installation. Lorsque l'installation des chaînes est terminée, **[Fait]** est sélectionné et une liste de chaînes installées apparaît.

- Appuyez sur **OK** pour confirmer votre choix.  
↳ Le téléviseur quitte le menu **[Installation chaînes]**.

### Conseil

- Une fois les chaînes TV numériques détectées, la liste des chaînes installées peut contenir des numéros de chaîne vides. Vous pouvez renommer, réorganiser ou réinstaller les chaînes mémorisées comme décrit ci-dessous.

## Accès aux chaînes de réseau DVB-C et DVB-T

Cette option n'est disponible que si votre pays prend en charge le DVB-C (Digital Video Broadcasting-Cable). Si vous avez installé les chaînes DVB-C et DVB-T, vous devez basculer respectivement sur le réseau de la chaîne que vous souhaitez regarder.



- Lorsque vous regardez la télévision, appuyez sur **Accueil**.  
↳ Le menu Accueil apparaît.
- Appuyez sur les **Touches de navigation** pour sélectionner **[Configuration]**.  
↳ Le menu **[Configuration]** s'affiche.
- Appuyez sur les **Touches de navigation** pour sélectionner **[Installation] > [Installation chaînes] > [Antenne/Câble DVB] > [Antenne] ou [Câble]**.
  - Sélectionnez **[Antenne]** pour accéder aux chaînes DVB-T (Digital Video Broadcasting-Terrestrial).

- Sélectionnez **[Câble]** pour accéder aux chaînes DVB-C (Digital Video Broadcasting-Cable).

- Appuyez sur **OK** pour confirmer votre choix.
- Appuyez sur **BACK** pour quitter le menu.  
↳ Le téléviseur bascule sur le réseau sélectionné.

## Installation manuelle des chaînes

Cette section explique comment rechercher et mémoriser des chaînes de télévision analogiques manuellement.

### Étape 1 Sélection du système

#### Remarque

- Si les paramètres du système sont corrects, passez à l'étape suivante.

- Lorsque vous regardez la télévision, appuyez sur **Accueil**.  
↳ Le menu Accueil apparaît.
- Appuyez sur les **Touches de navigation** pour sélectionner **[Configuration]**.  
↳ Le menu **[Configuration]** s'affiche.
- Appuyez sur les **Touches de navigation** pour sélectionner **[Installation] > [Installation chaînes] > [Analogique: installation manuelle] > [Système]**.
- Appuyez sur **OK**.  
↳ Une liste de systèmes régionaux s'affiche.
- Appuyez sur les **Touches de navigation** pour sélectionner votre pays ou région.
- Appuyez sur **OK** pour confirmer votre choix.  
↳ Le pays ou la région sélectionné est appliqué.

## Étape 2 Recherche et mémorisation de nouvelles chaînes de télévision

- 1 Dans le menu **[Analogique: installation manuelle]**, appuyez sur les **Touches de navigation** pour sélectionner **[Rechercher chaîne]**.
- 2 Appuyez sur **OK**.  
↳ Le menu **[Rechercher chaîne]** s'affiche.

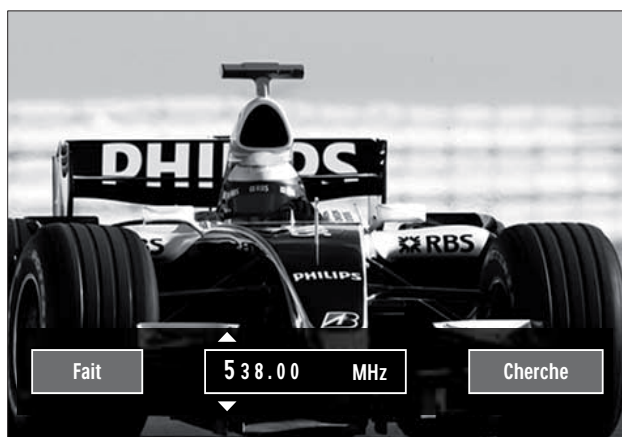

- 3 Appuyez sur .
  - Les **Touches de navigation** ou les **Touches numériques** pour saisir manuellement la fréquence de la chaîne.
  - Les **Touches de navigation** pour sélectionner **[Recherche]**, puis appuyez sur **OK** pour rechercher automatiquement la chaîne suivante.
- 4 Lorsque la fréquence correcte est sélectionnée, appuyez sur les **Touches de navigation** pour sélectionner **[Fait]**.
- 5 Appuyez sur **OK**.  
↳ Le menu **[Analogique: installation manuelle]** s'affiche.
- 6 Appuyez sur les **Touches de navigation** pour sélectionner **[Mémoriser chaîne actuelle]** pour enregistrer la nouvelle chaîne sous le numéro de chaîne actuel, ou sur **[Mémoriser comme nouvelle chaîne]** pour mémoriser la nouvelle chaîne sous un nouveau numéro.

- 7 Appuyez sur **OK** pour confirmer votre choix.  
↳ La chaîne est mémorisée.

## Réglage fin des chaînes analogiques

Vous pouvez affiner le réglage des chaînes analogiques manuellement lorsque la réception est mauvaise.

- 1 En regardant la TV, sélectionnez la chaîne à régler.
- 2 Appuyez sur **Accueil**.  
↳ Le menu **Accueil** apparaît.
- 3 Appuyez sur les **Touches de navigation** pour sélectionner **[Configuration]**.
- 4 Appuyez sur **OK**.  
↳ Le menu **[Configuration]** s'affiche.
- 5 Appuyez sur les **Touches de navigation** pour sélectionner **[Installation] > [Installation chaînes] > [Analogique: installation manuelle] > [Réglage fin]**.
- 6 Appuyez sur **OK**.  
↳ Le menu **[Réglage fin]** s'affiche.
- 7 Les **Touches de navigation** ou les **Touches numériques** pour saisir manuellement la fréquence de la chaîne.
- 8 Lorsque la fréquence correcte est sélectionnée, appuyez sur les **Touches de navigation** pour sélectionner **[Fait]**, puis appuyez sur **OK**.  
↳ Le menu **[Analogique: installation manuelle]** s'affiche.
- 9 Appuyez sur les **Touches de navigation** pour sélectionner **[Mémoriser chaîne actuelle]** afin de mémoriser la nouvelle chaîne sous le numéro de chaîne actuel.
- 10 Appuyez sur **OK** pour confirmer votre choix.

## Mise à jour manuelle de la liste chaînes

Si votre téléviseur est en mode veille, une mise à jour est effectuée chaque matin. Cette mise à jour compare les chaînes enregistrées dans votre liste des chaînes à celles mises à disposition par votre diffuseur. Outre la mise à jour automatique, vous pouvez également mettre à jour la liste des chaînes manuellement.



### Conseil

- Pour désactiver la mise à jour automatique, dans le menu **[Installation]**, appuyez sur les **Touches de navigation** pour sélectionner **[Installation chaînes] > [Mise à jour chaînes suspendue]**, puis sélectionnez **[Arrêt]**.

- 1 Dans le menu **[Installation]**, appuyez sur les **Touches de navigation** pour sélectionner **[Installation chaînes] > [Installation automatique]**.
- 2 Appuyez sur **OK**.  
↳ Un message avec **[Lancer]** sélectionné apparaît, vous invitant à démarrer la mise à jour des chaînes.
- 3 Appuyez sur **OK**.  
↳ L'écran de mise à jour des chaînes s'affiche.
- 4 Appuyez sur les **Touches de navigation** pour sélectionner **[Mettre à jour chaînes]**.



- 5 Appuyez sur **OK**.  
↳ Suivez les instructions à l'écran pour effectuer la mise à jour. Une fois la mise à jour terminée, **[Fait]** est sélectionné et une liste de chaînes ajoutées est affichée.
- 6 Appuyez sur **OK**.  
↳ Le menu **[Installation]** s'affiche.

## Test de réception numérique

Vous pouvez vérifier la qualité et la force du signal des chaînes numériques. Cette opération permet de repositionner et de tester votre antenne ou votre parabole.

- 1 Dans le menu **[Installation]**, appuyez sur les **Touches de navigation** pour sélectionner **[Installation chaînes] > [Numérique : test réception] > [Recherche]**.
- 2 Appuyez sur **OK**.  
↳ Le menu **[Recherche]** s'affiche.
- 3 Appuyez sur .
  - Les **Touches de navigation** ou les **Touches numériques** pour saisir manuellement la fréquence de la chaîne.
  - Les **Touches de navigation** pour sélectionner **[Recherche]**, puis appuyez sur **OK** pour rechercher automatiquement la chaîne suivante. Si le signal est de faible qualité, repositionnez l'antenne ou la parabole, puis relancez la vérification.
- 4 Une fois terminé, appuyez sur les **Touches de navigation** pour sélectionner **[Fait]**.
- 5 Appuyez sur **OK**.  
↳ Le menu **[Installation]** s'affiche.



### Remarque

- Si vous avez d'autres problèmes relatifs à la réception de la télévision numérique, contactez un installateur spécialisé.

---

## Modification des paramètres des messages de démarrage

Activez ou désactivez les messages qui apparaissent au démarrage pour indiquer si une mise à jour de chaîne ou d'installation est nécessaire.

- 1 Dans le menu **[Installation]**, appuyez sur les **Touches de navigation** pour sélectionner **[Installation chaînes] > [Message de mise à jour de chaînes]**.
- 2 Appuyez sur **OK**.
- 3 Appuyez sur les **Touches de navigation** pour sélectionner **[Marche]** ou **[Arrêt]**.
  - ↳ Les messages de démarrage sont activés ou désactivés.

# 7 Connexion des périphériques

Pour obtenir la meilleure qualité d'image, nous recommandons d'utiliser les types de connexion suivantes, classés ci-dessous de la meilleure qualité à la qualité de base :

- 1 HDMI
- 2 Y Pb Pr (composant)
- 3 Péritel
- 4 VIDEO (composite)



## Remarque

- Les diagrammes de connectivité fournis dans cette section servent uniquement des exemples. D'autres types de connexions sont possibles.

## Connecteurs arrière

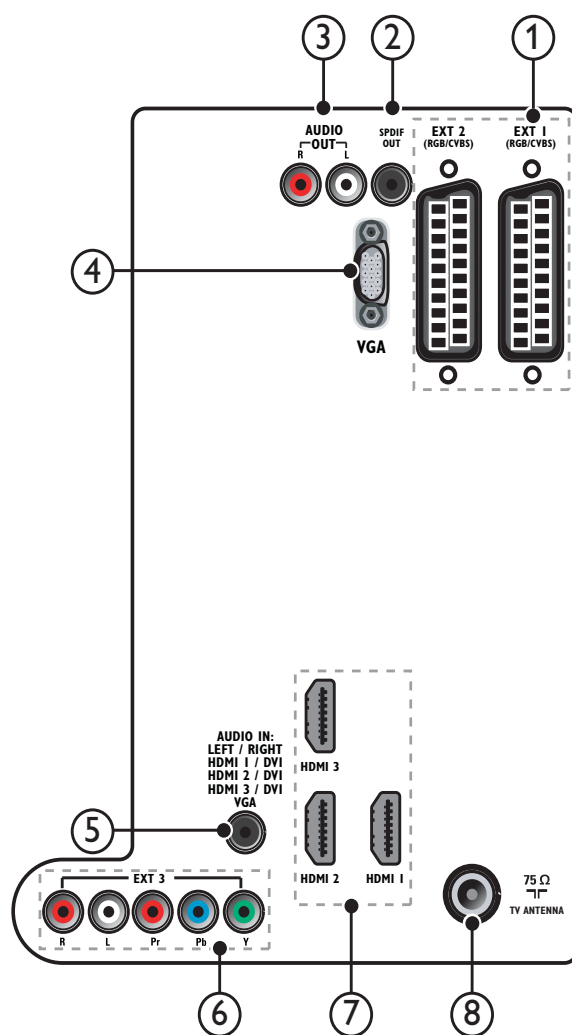

## Remarque

- Les connecteurs arrière des modèles 19-22" varient légèrement du schéma.
- Le nombre de connecteurs HDMI disponibles varie suivant le modèle de votre téléviseur.



### ① EXT 1/EXT 2(SCART)

Entrée audio et vidéo analogique pour périphériques analogiques ou numériques tels que les lecteurs DVD et consoles de jeu.

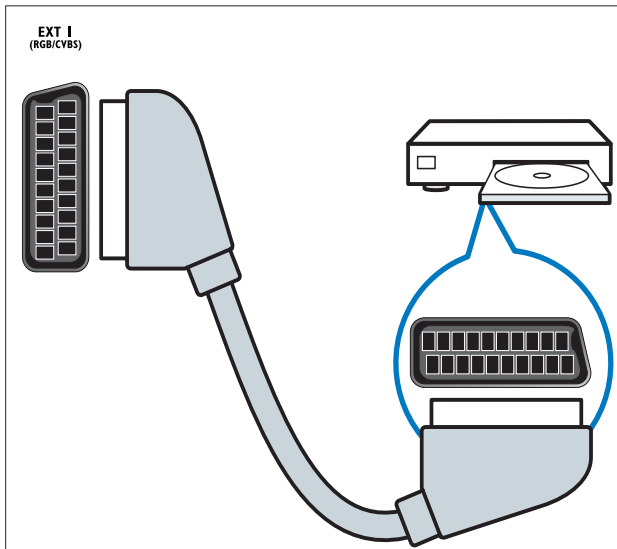

### ② SPDIF OUT

Sortie audio numérique vers systèmes Home Cinéma et autres installations audio.

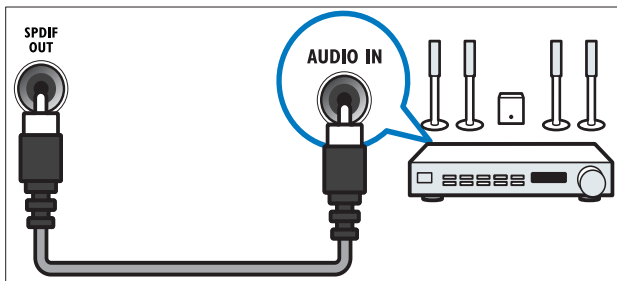

### ③ AUDIO OUT L/R

Sortie audio analogique vers Home Cinéma et autres systèmes audio.

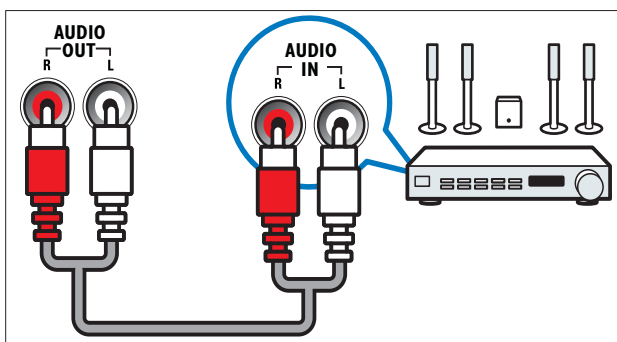

### ④ VGA

Entrée vidéo sur un ordinateur.

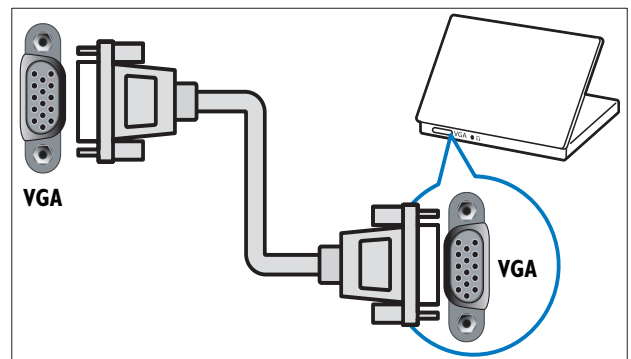

### ⑤ AUDIO IN

Entrée audio sur des périphériques qui requièrent une connexion audio séparée, tel qu'un ordinateur.

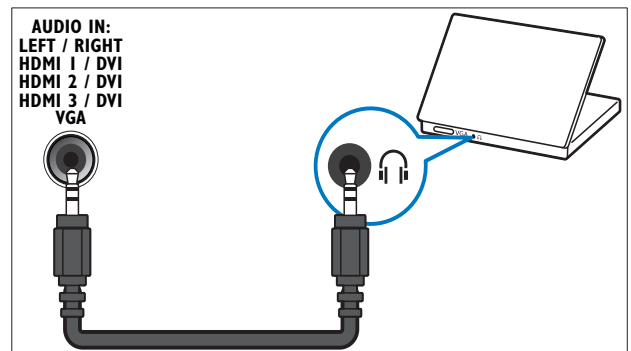

⑥ EXT 3 (Y Pb Pr et AUDIO L/R)

Entrées audio et vidéo analogiques sur des périphériques analogiques et numériques tels que des lecteurs DVD, des récepteurs satellite et des magnétoscopes.

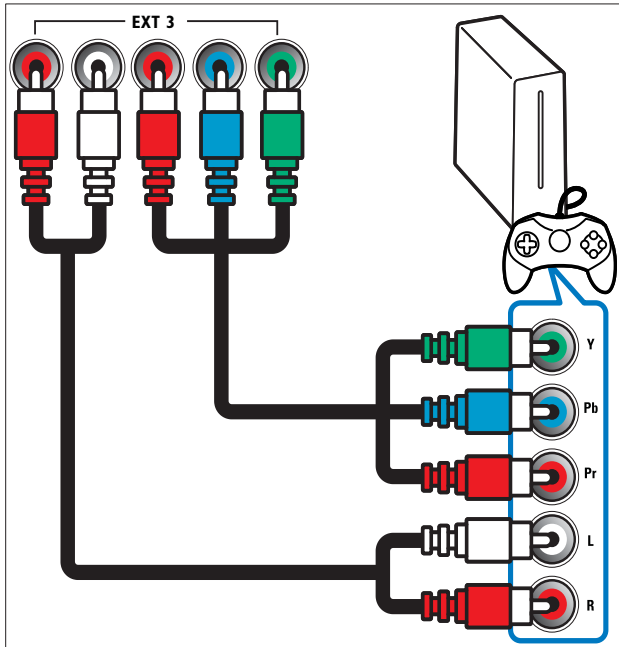

⑦ HDMI 1/2/3

Entrée audio et vidéo numérique pour périphériques numériques haute définition tels que les lecteurs Blu-ray.

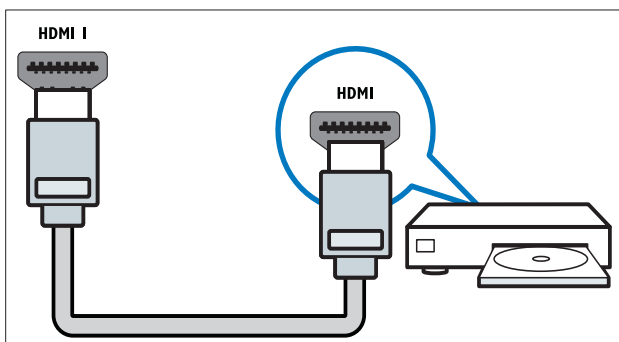

Remarque

- Seul un connecteur HDMI est disponible sur les modèles 19-22". Le connecteur HDMI sur ces modèles est indiqué par **HDMI** au lieu de **HDMI 1**.

⑧ TV ANTENNA

Entrée de signal pour antenne, câble ou récepteur satellite.

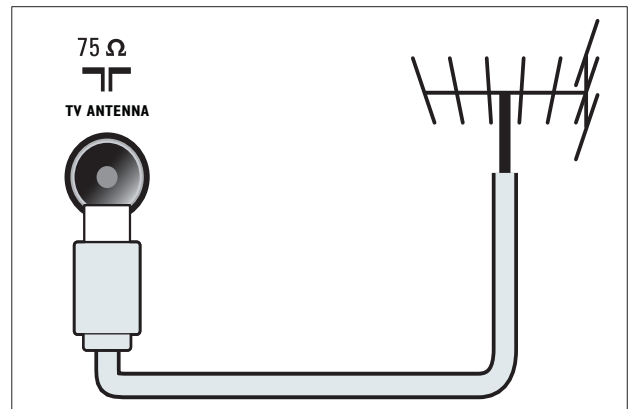

## Connecteurs latéraux

Reportez-vous au schéma du connecteur approprié pour la taille de votre écran TV :

26-52"

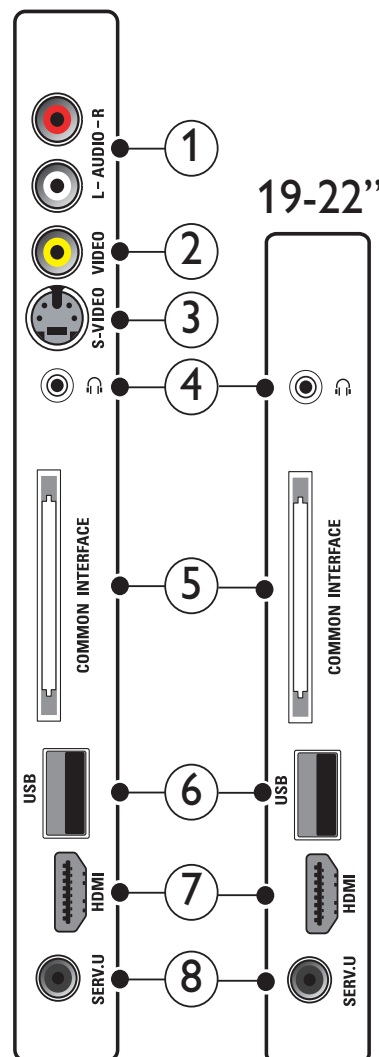

19-22"

### ① AUDIO IN L/R

Entrée audio sur des périphériques analogiques connectés au **VIDEO** ou **S-VIDEO**.

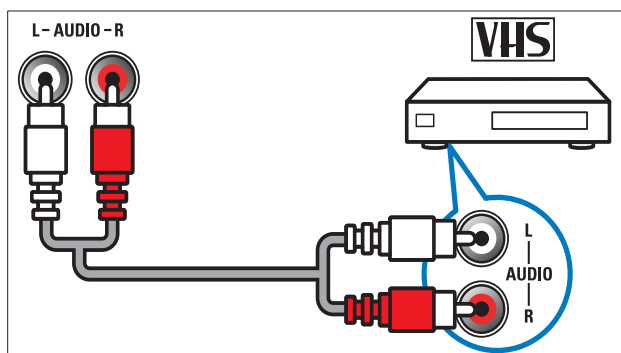

### ② VIDEO

Entrée vidéo composite pour périphériques analogiques tels que les magnétoscopes.

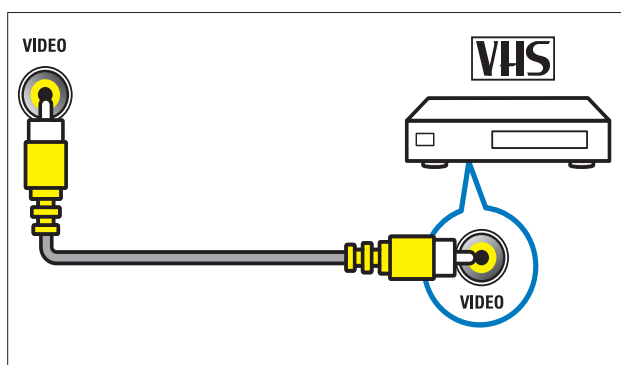

### ③ S-VIDEO

Entrée vidéo composite sur des périphériques analogiques tels que des récepteurs satellite.

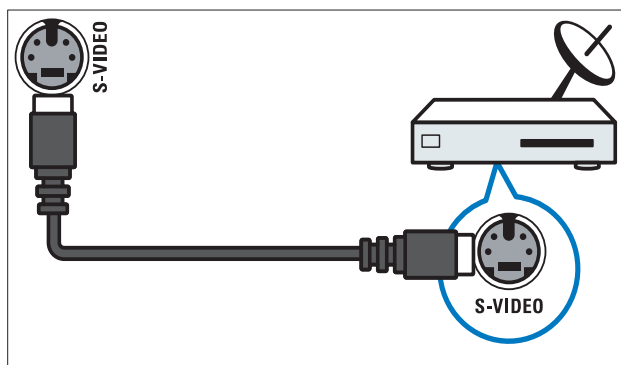

### ④

Sortie audio stéréo pour casques ou écouteurs.

### ⑤ COMMON INTERFACE

Logement pour module de contrôle d'accès (CAM).

### ⑥ USB

Entrée de données pour périphériques de stockage USB.

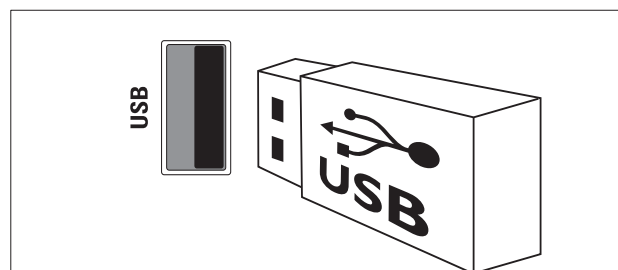

### ⑦ HDMI

Entrée audio et vidéo numérique pour périphériques numériques haute définition tels que les lecteurs Blu-ray.

### ⑧ SERV. U

Pour utilisation par le personnel de service uniquement.

## Raccordement d'un ordinateur

Avant de connecter un ordinateur au téléviseur :

- Définissez la fréquence de rafraîchissement du moniteur de l'ordinateur à 60 Hz.
- Sélectionnez une résolution d'écran prise en charge sur votre ordinateur.
- Activez **[Mode PC]** dans le menu (voir 'Réglage manuel de l'image' à la page 18)**[Image]** , puis réglez le format de l'image sur **[Non mis à l'échelle]**.

Raccordez un ordinateur à l'un des connecteurs suivants :

#### Remarque

- Les connexions via DVI ou VGA requièrent un câble audio supplémentaire.

- Câble HDMI

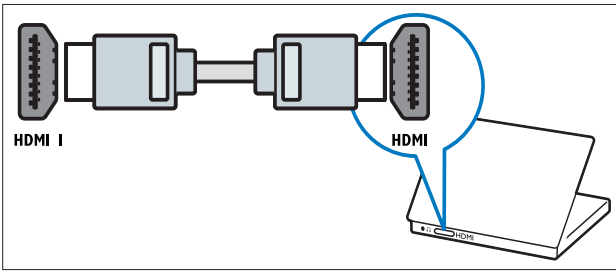

- Câble DVI-HDMI (arrière HDMI et AUDIO IN)

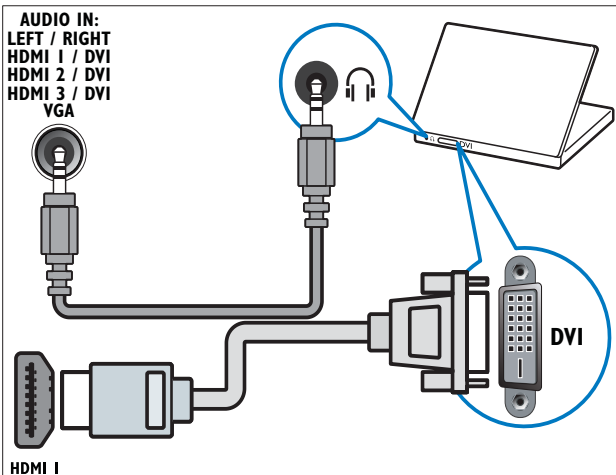

- Câble DVI-HDMI (côté HDMI et AUDIO IN L/R)

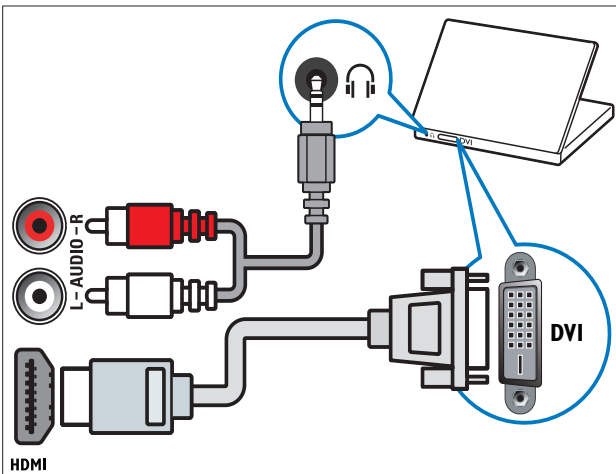

- Câble HDMI et adaptateur HDMI-DVI (arrière HDMI et AUDIO IN)

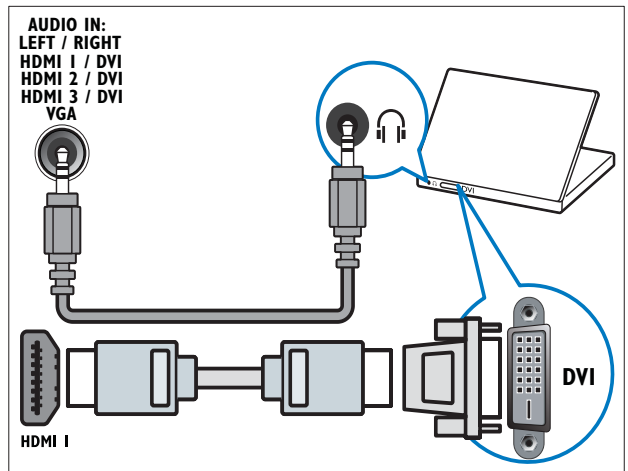

- Câble HDMI et adaptateur HDMI-DVI (côté HDMI et AUDIO IN L/R)

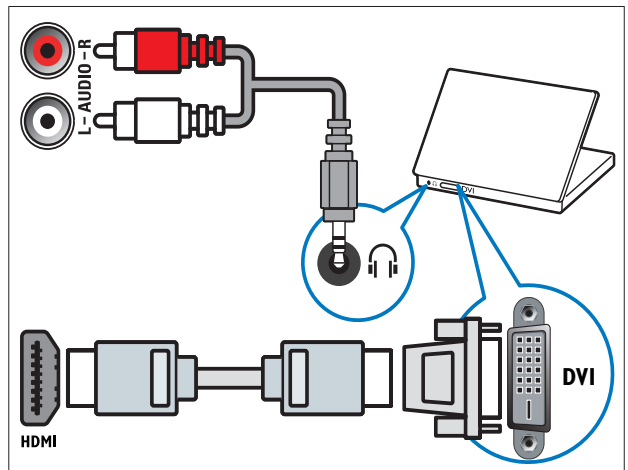

- Câble VGA

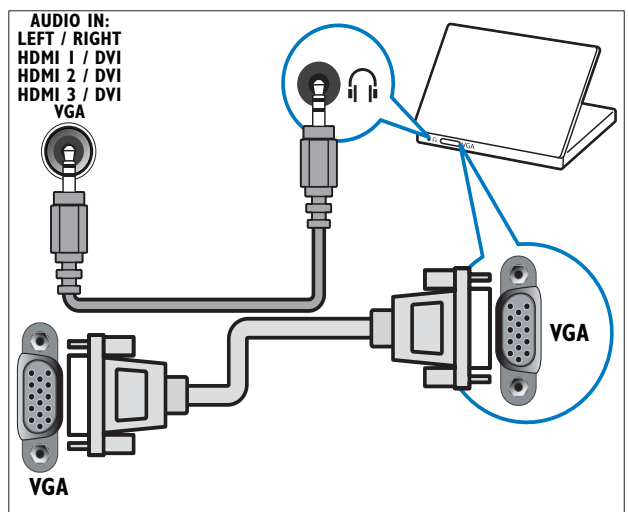

## Utilisation d'un module de contrôle d'accès

Un module de contrôle d'accès (CAM) est fourni par les opérateurs de services de télévision numérique pour le décodage des chaînes numériques.

### Remarque

- Reportez-vous à la documentation fournie par votre opérateur pour savoir comment insérer une carte mémoire dans le module de contrôle d'accès.

## Insertion et activation d'un CAM

### Attention

- Respectez scrupuleusement les instructions ci-dessous. Une mauvaise insertion du CAM risque d'endommager le module ainsi que votre téléviseur.

- 1 Mettez le téléviseur hors tension.
- 2 En suivant les instructions gravées sur le CAM, insérez délicatement le CAM dans l'**COMMON INTERFACE** située sur le côté du téléviseur.

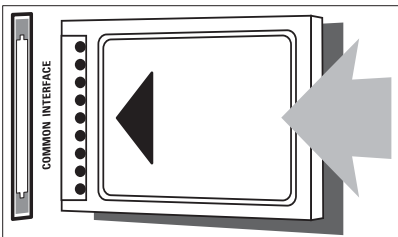

- 3 Insérez le CAM au maximum.
- 4 Allumez le téléviseur et attendez l'activation du CAM. Cette opération peut prendre quelques minutes. Ne retirez pas le CAM du logement — Le retrait du CAM désactive les services numériques.

## Accès aux services CAM

- 1 Après avoir inséré et activé le CAM, appuyez sur la touche **☰ OPTIONS**.  
↳ Le menu d'options s'affiche.
- 2 Appuyez sur les **Touches de navigation** pour sélectionner **[Interface commune]**.
- 3 Appuyez sur **OK**.  
↳ Une liste d'applications CAM s'affiche.
- 4 Appuyez sur les **Touches de navigation** pour sélectionner une application CAM.
- 5 Appuyez sur **OK** pour confirmer votre choix.  
↳ L'application CAM est activée.

## Attribution d'un décodeur de chaînes

Avant d'utiliser un décodeur pour chaînes numérique SCART, sélectionnez la chaîne à décoder et attribuez le décodeur à **EXT 1** ou **EXT 2**.

- 1 En regardant la télévision, appuyez sur **🏠 (Accueil)**.  
↳ Le menu Accueil apparaît.
- 2 Appuyez sur les **Touches de navigation** pour sélectionner **[Configuration]**.
- 3 Appuyez sur **OK**.  
↳ Le menu **[Configuration]** s'affiche.
- 4 Appuyez sur les **Touches de navigation** pour sélectionner **[Installation] > [Décodeur] > [Chaîne]**.
- 5 Appuyez sur les **Touches de navigation** pour sélectionner **[Statut]**, puis l'emplacement du décodeur (par ex. **EXT 1** ou **EXT 2**).
- 6 Appuyez sur **OK** pour confirmer votre choix.  
↳ Le décodeur est attribué.

---

## Utilisation de la fonction Philips EasyLink

Votre téléviseur prend en charge la fonction Philips EasyLink qui utilise le protocole HDMI CEC (Consumer Electronics Control). Les appareils compatibles EasyLink qui sont connectés à des connecteurs HDMI peuvent être contrôlés par une seule télécommande.



### Remarque

- Philips ne garantit pas 100% d'interopérabilité avec tous les périphériques HDMI CEC.



### Remarque

- L'appareil compatible EasyLink doit être allumé et sélectionné comme source.

---

## Fonctionnalités EasyLink

### Lecture à l'aide d'une seule touche

Lorsque vous connectez le téléviseur à des périphériques prenant en charge la lecture à l'aide d'une seule touche, vous pouvez contrôler le téléviseur et ces périphériques à l'aide d'une seule télécommande.

### Mise en veille à l'aide d'une seule touche

Lorsque vous connectez le téléviseur à des périphériques prenant en charge la mise en veille, vous pouvez utiliser la télécommande du téléviseur pour mettre en veille le téléviseur et tous les périphériques HDMI connectés.

### Contrôle audio du système

Lorsque vous connectez le téléviseur à un périphérique compatible HDMI CEC, le téléviseur peut activer automatiquement la lecture audio à partir de ce périphérique. Pour pouvoir bénéficier de la lecture audio à l'aide d'une seule touche, vous devez associer l'entrée audio du périphérique connecté et le téléviseur.

Vous pouvez utiliser la télécommande du périphérique connecté pour régler le volume.

### Transfert de touches de la télécommande

Le transfert de touches de la télécommande vous permet de contrôler les périphériques compatibles EasyLink à l'aide de la télécommande de votre téléviseur.

## Touches EasyLink

Vous pouvez contrôler les appareils compatibles EasyLink à l'aide des touches suivantes de la télécommande de votre téléviseur.

Bouton :	Fonctionnalité EasyLink
▶   (Lecture/ Pause)	Permet de démarrer, de mettre en pause ou de reprendre la lecture sur votre périphérique EasyLink.
■ (Arrêter)	Permet d'arrêter la lecture sur votre périphérique EasyLink.
● (Enregistrement)	Permet de démarrer ou d'arrêter l'enregistrement vidéo sur votre périphérique EasyLink.
◀◀ (Précédent)	Pour effectuer une recherche en arrière sur votre périphérique EasyLink.
▶▶ (Suivant)	Pour effectuer une recherche en avant sur votre périphérique EasyLink.
0-9 (Touches numériques)	Lorsque EasyLink est activé, sélectionnez un titre, un chapitre ou une piste.
▲▼◀▶ (Touches de navigation)	Pour naviguer dans les menus de vos périphériques EasyLink.
OK	Pour activer une sélection ou accéder au menu de votre périphérique EasyLink.
☰ OPTIONS	Pour afficher les menus de votre périphérique EasyLink. Notez que quand vous appuyez sur <b>Accueil</b> , le menu TV est affiché.
TV	Pour retourner à la source de l'antenne à partir du mode EasyLink.
⏻ (Veille - Mise en marche)	Lorsque EasyLink est activé, éteignez le téléviseur et tous les périphériques EasyLink en veille. Appuyez sur la touche <b>Veille - Mise en marche</b> et maintenez-la enfoncée pendant au moins 3 secondes.

## Activation et désactivation de la fonction EasyLink



### Remarque

- N'activez pas la fonction Philips EasyLink si vous n'avez pas l'intention de l'utiliser.

- Lorsque vous regardez la télévision, appuyez sur **Accueil**.  
↳ Le menu Accueil apparaît.
- Appuyez sur les **Touches de navigation** pour sélectionner **[Configuration]**.  
↳ Le menu **[Configuration]** s'affiche.
- Appuyez sur les **Touches de navigation** pour sélectionner **[Installation] > [Préférences] > [EasyLink]**.  
↳ Le menu EasyLink s'affiche.
- Sélectionnez **[Marche]** ou **[Arrêt]**.
- Appuyez sur **OK** pour confirmer votre choix.  
↳ EasyLink est activé ou désactivé.

## Activation ou désactivation du transfert de touches de la télécommande



### Remarque

- Activez EasyLink avant d'activer le transfert de la touche de la télécommande.

- Lorsque vous regardez la télévision, appuyez sur **Accueil**.  
↳ Le menu Accueil apparaît.
- Appuyez sur les **Touches de navigation** pour sélectionner **[Configuration]**.  
↳ Le menu **[Configuration]** s'affiche.
- Appuyez sur les **Touches de navigation** pour sélectionner **[Installation] > [Préférences] > [Télécommande EasyLink]**.



- 4 Sélectionnez **[Marche]**, puis appuyez sur **OK**.  
↳ La touche de transfert RC est activée ou désactivée sur le connecteur HDMI sélectionné.

#### Remarque

- Si vous ne pouvez pas quitter le menu d'un périphérique, appuyez sur **☰ OPTIONS** puis sur **OK**.

## Paramétrage des haut-parleurs du téléviseur sur le mode EasyLink

Si vous utilisez un système Home Cinéma compatible EasyLink pour la lecture de contenu, les haut-parleurs du téléviseur sont automatiquement désactivés.

- 1 En regardant le contenu du périphérique EasyLink, appuyez sur **☰ OPTIONS**.  
↳ Le menu d'options apparaît.
- 2 Appuyez sur les **Touches de navigation** pour sélectionner **[Haut-parleurs TV]**.  
↳ Le menu **[Haut-parleurs TV]** s'affiche.
- 3 Appuyez sur les **Touches de navigation** pour sélectionner **[Automatique (EasyLink)]**.
- 4 Appuyez sur **OK** pour confirmer votre choix.  
↳ Les haut-parleurs TV sont définis en mode EasyLink.
- 5 Appuyez sur **☰ OPTIONS** pour quitter le menu.

## Utilisation d'un cadenas Kensington

Un logement pour câble de sécurité Kensington figure à l'arrière du téléviseur. Évitez le vol en attachant un cadenas Kensington entre le logement et un objet fixe, par exemple une table massive.

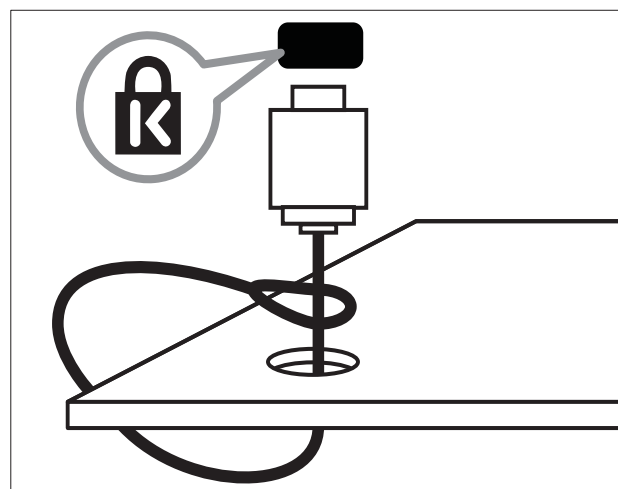

# 8 Informations sur le produit

Les informations sur le produit mentionnées dans le présent manuel sont susceptibles d'être modifiées sans notification préalable. Pour plus de détails sur le produit, consultez le site [www.philips.com/support](http://www.philips.com/support).

## Résolutions d'affichage prises en charge

### Formats ordinateurs

- Résolution - Fréquence de rafraîchissement
  - 640 x 480 - 60 Hz
  - 800 x 600 - 60 Hz
  - 1024 x 768 - 60 Hz
  - 1280 x 1024 - 60 Hz (uniquement pris en charge sur les téléviseurs full HD)
  - 1360 x 768 - 60 Hz
  - 1600 x 1200 - 60 Hz (uniquement pris en charge sur les téléviseurs full HD)
  - 1920 x 1080 - 60 Hz

### Formats vidéo

- Résolution - Fréquence de rafraîchissement
  - 480i - 60 Hz
  - 480p - 60 Hz
  - 576i - 50 Hz
  - 576p - 50 Hz
  - 720p - 50 Hz, 60 Hz
  - 1080i - 50 Hz, 60 Hz
  - 1080p - 24 Hz, 25 Hz, 30 Hz, 50 Hz, 60 Hz.

## Multimédia

- Périphérique de stockage pris en charge : USB (formatés FAT ou DOS ; conforme à la classe « Périphérique de stockage de masse » uniquement)
- Formats de fichiers multimédia pris en charge :
  - Images : JPEG
  - Audio : MP3, LPCM
  - Vidéo : MPEG1, MPEG2, H.264/MPEG-4 AVC



### Remarque

- Les noms de fichier multimédia ne doivent pas dépasser 128 caractères.

## Tuner/Réception/Transmission

- Entrée antenne : 75 ohm coaxial (IEC75)
- TV system: DVB COFDM 2K/8K
- Lecture vidéo : NTSC, SECAM, PAL
- DVB-T (Digital Video Broadcasting-Terrestrial) et DVB-C (Digital Video Broadcasting-Cable). Consultez la liste des pays au dos du téléviseur.

## Télécommande

- Type : PF03E09B/PF02E09B/PF02E09W
- Piles : 2 x AAA (type LR03)

## Puissance

- Alimentation secteur : AC 220-240; 50 Hz
- Alimentation électrique en veille : < 0,15 W
- Température ambiante : 5 à 35°C

## Montage du téléviseur

Pour fixer le téléviseur, achetez un support de téléviseur Philips ou un support de téléviseur compatible VESA. Pour éviter d'endommager les câbles et les connecteurs, laissez un espace de minimum 5,5 cm à l'arrière du téléviseur.



### Avertissement

- Suivez toutes les instructions fournies avec votre support TV. Koninklijke Philips Electronics N.V. ne peut en aucun cas être tenu responsable en cas de fixation inadéquate du téléviseur ayant occasionné un accident, des blessures ou des dommages.

Taille de l'écran TV	Montage VESA recommandé
19 pouces/ 48 cm	VESA MIS-D 75, 4
22 pouces/ 56 cm	VESA MIS-D 100, 4
26 pouces/ 69 cm	VESA MIS-E 200, 100, 4
32 pouces/ 81 cm	VESA MIS-F 200, 200, 6
37 pouces/ 94 cm	VESA MIS-F 200, 200, 6
42 pouces/ 107 cm	VESA MIS-F 400, 400, 6
47 pouces/ 119 cm	VESA MIS-F 400, 400, 8
52 pouces/ 132 cm	VESA MIS-F 400, 400, 8

## Informations EPG

L'EPG sur 8 jours n'est disponible que dans certains pays

Pays	EPG sur 8 jours
RU	Oui
France	Non
Finlande	Oui
Suède	Oui
Danemark	Oui
Norvège	Oui
Espagne	Oui
Allemagne	Oui
Italie	Oui
Grèce	Non
Pays-Bas	Oui
République tchèque	Oui
Belgique	Non
Autriche	Oui
Suisse	Oui
Estonie	Oui
Lithuanie	Oui
Croatie	Non
Hongrie	Non
Irlande	Non
Luxembourg	Non
Pologne	Non
Portugal	Non
Russie	Non
Slovaquie	Non
Slovénie	Non
Roumanie	Non
Serbie	Non
Lettonie	Non
Ukraine	Non
Bulgarie	Non
Kazakhstan	Non

# 9 Dépannage

Cette section présente les problèmes courants ainsi que des solutions pour les résoudre.

---





## Problèmes courants relatifs au téléviseur

### Le téléviseur ne s'allume pas :

- Débranchez le câble d'alimentation de la prise secteur. Attendez une minute, puis rebranchez-le.
- Vérifiez que le câble d'alimentation est correctement branché.

### Le téléviseur ne répond pas à la télécommande ou aux commandes latérales lorsqu'il est allumé.

Lorsque le téléviseur est allumé, le voyant LED avant clignote pendant environ 20 à 25 secondes. C'est le comportement normal. Pendant cette période, le téléviseur ne répondra pas à la télécommande ou aux commandes latérales. Lorsqu'une image apparaît à l'écran, pendant les premières secondes, le téléviseur ne répond qu'à certains boutons de la télécommande :

 +/- (VOLUME +/-),  +/- (Program +/-),  (MUTE) et  (Marche). Lorsque le voyant LED avant arrête de clignoter, tous les boutons peuvent être utilisés.

### La télécommande ne fonctionne pas correctement :

- Vérifiez que les piles de la télécommande sont correctement insérées (respect de la polarité).
- Remplacez les piles de la télécommande si celles-ci sont déchargées ou faibles.
- Nettoyez la télécommande et le capteur du téléviseur.

### Le voyant de veille du téléviseur clignote (rouge) :

- Débranchez le câble d'alimentation de la prise secteur. Attendez que le téléviseur refroidisse, puis rebranchez le câble d'alimentation. Si le voyant clignote à nouveau, contactez le service après-vente Philips.

### Vous avez oublié le code de déverrouillage de la fonction de verrouillage parental

- Saisissez '8888'.

### La langue du menu du téléviseur est incorrecte :

- Réglez la langue du menu du téléviseur sur la langue (voir 'Modification des paramètres de langue' à la page 14) de votre choix.

### Lors de la mise en marche, de l'arrêt ou de la mise en veille du téléviseur, vous entendez un grincement au niveau du châssis :

- Aucune action n'est nécessaire. Ce son provient de l'extension et de la contraction normales du téléviseur lors des variations de température. Les performances n'en sont pas affectées.

### Lorsque le téléviseur est en mode veille, un écran de démarrage s'affiche, puis retourne en mode veille.

- C'est le comportement normal. L'écran de démarrage s'affiche lorsque le téléviseur est déconnecté et reconnecté à la prise secteur.

---

## Problèmes concernant les chaînes de télévision

### Une chaîne installée précédemment n'apparaît pas dans la liste des chaînes :

- Vérifiez que vous avez sélectionné la liste de chaînes appropriée.

### Aucune chaîne numérique n'a été trouvée au cours de l'installation :

- Vérifiez que le téléviseur prend en charge les technologies DVB-T, DVB-T Lite ou DVB-C dans votre pays. Consultez la liste des pays au dos du téléviseur.

---

## Problèmes concernant l'image

### Le téléviseur est allumé mais il n'y a pas d'image :

- Vérifiez que l'antenne est correctement connectée au téléviseur.
- Vérifiez que le périphérique approprié est sélectionné en tant que source.

### Le téléviseur diffuse le son mais n'affiche pas l'image :

- Vérifiez que les réglages de l'image sont correctement définis.

### La réception à partir de l'antenne du téléviseur est de mauvaise qualité :

- Vérifiez que l'antenne est correctement connectée au téléviseur.
- Les haut-parleurs, les périphériques audio non reliés à la terre, les lampes au néon, les bâtiments élevés et d'autres objets de grande dimension peuvent avoir une incidence sur la qualité de l'image. Dans la mesure du possible, essayez d'améliorer la qualité de l'image en modifiant l'orientation de l'antenne ou en éloignant les périphériques du téléviseur.
- Si la mauvaise réception ne concerne qu'une seule chaîne, réglez cette chaîne avec précision.

### Les images provenant des périphériques connectés sont de mauvaise qualité :

- Vérifiez la connexion des périphériques.
- Vérifiez que les réglages de l'image sont correctement définis.

### Le téléviseur n'a pas sauvegardé les réglages de l'image :

- Vérifiez que le lieu d'installation du téléviseur est défini sur le mode Maison. Ce mode vous permet de modifier et d'enregistrer les réglages à votre guise.

### L'image ne s'adapte pas à l'écran, elle est trop grande ou trop petite :

- Essayez d'utiliser un autre format d'image.

### La position de l'image est incorrecte :

- Des signaux d'image provenant de certains périphériques ne s'adaptent peut-être pas correctement à l'écran. Vérifiez la sortie du signal du périphérique.

### L'image des émissions est codée :

- Il est possible que vous deviez utiliser un module de contrôle d'accès pour accéder au contenu. Contactez votre opérateur pour le vérifier.

### Une bannière « étiquette E » contenant des informations s'affiche à l'écran :

Le téléviseur est en mode [Magasin].

Supprimez l'étiquette E en mettant le

téléviseur en mode [Maison]. Dans le menu

[Maison], sélectionnez [Configuration]

> [Installation] > [Préférences] >

[Emplacement]. Le téléviseur doit être mis en

veille pour vérifier qu'il quitte complètement

le mode [Magasin].

---

## Problèmes concernant le son

### Le téléviseur émet des images mais pas de son :



#### Remarque

- Si aucun signal audio n'est détecté, le téléviseur désactive automatiquement la sortie audio ; ceci n'indique pas un dysfonctionnement.

- Vérifiez le branchement des câbles.
- Vérifiez que le volume n'est pas réglé sur 0.
- Vérifiez que le son n'est pas coupé.
- Vérifiez que les haut-parleurs sont activés dans le menu Son.
- Vérifiez que la sortie audio du téléviseur est connectée à l'entrée audio du périphérique HTS compatible HDMI CEC/EasyLink. Le son doit sortir des haut-parleurs HTS.

Le téléviseur affiche l'image mais le son est de mauvaise qualité :

- Vérifiez que les réglages du son sont correctement définis.

Le téléviseur affiche l'image mais le son ne provient que d'un seul haut-parleur :

- Vérifiez que la balance du son est réglée sur le centre.

---

## Problèmes concernant la connexion HDMI

Vous rencontrez des problèmes avec les périphériques HDMI :

- Notez que la prise en charge HDCP (High-bandwidth Digital Content Protection) peut allonger le délai d'affichage sur le téléviseur du contenu d'un périphérique HDMI.
- Si le téléviseur ne reconnaît pas le périphérique HDMI et que l'écran n'affiche aucune image, essayez de basculer la source d'un périphérique à l'autre, puis de revenir au périphérique HDMI.
- Si le son est parfois déformé, vérifiez que les réglages de sortie du périphérique HDMI sont corrects.
- Si vous utilisez un adaptateur HDMI vers DVI ou un câble HDMI vers DVI, vérifiez qu'un câble audio supplémentaire est connecté à **AUDIO L/R** ou à **AUDIO IN** (mini-prise).

Vous ne pouvez pas utiliser les fonctionnalités EasyLink :

- Vérifiez que vos périphériques HDMI sont compatibles HDMI-CEC. Les fonctionnalités EasyLink ne sont opérationnelles qu'avec des périphériques compatibles HDMI-CEC.

Si un périphérique audio compatible HDMI CDC/EasyLink est connecté au téléviseur et qu'aucune icône de volume ou de silence ne s'affiche lorsque le son est coupé, augmenté ou diminué.

- Ce comportement est normal lorsque le périphérique compatible HDMI CEC/EasyLink est connecté.

---

## Problèmes liés à la connexion USB

Le contenu du périphérique USB n'est pas affiché :

- Vérifiez que le périphérique de stockage USB est défini de sorte qu'il soit compatible avec la classe « Périphérique de stockage de masse », comme indiqué dans la documentation du périphérique.
- Vérifiez que le périphérique de stockage USB est compatible avec votre téléviseur.
- Vérifiez que les formats de fichier audio et image sont pris en charge par votre téléviseur.

La lecture des fichiers audio et image est impossible ou difficile.

- Les performances de transfert du périphérique USB peuvent limiter le taux de transfert de données du téléviseur, provoquant une mauvaise qualité de lecture.

---

## Problèmes concernant la connexion d'un ordinateur

L'affichage de l'ordinateur sur le téléviseur n'est pas stable :

- Vérifiez que l'ordinateur utilise la résolution et la fréquence de rafraîchissement prises en charge.
- Sélectionnez le format d'image d'origine du téléviseur.

---

## Nous contacter

Si vous ne parvenez pas à résoudre votre problème, consultez la foire aux questions relative à ce téléviseur sur le site [www.philips.com/support](http://www.philips.com/support).

Si le problème n'est toujours pas résolu, contactez le service client de Philips de votre pays (consultez la liste fournie dans ce manuel).



### Avertissement

- N'essayez pas de réparer vous-même le téléviseur. Vous pourriez gravement vous blesser, causer des dommages irréparables ou entraîner l'annulation de votre garantie.



### Remarque

- Notez la référence et le numéro de série de votre téléviseur avant de contacter Philips. Ces numéros figurent à l'arrière du téléviseur et sur l'emballage.



# 10 Index

---

teinte 18

---

## A

### affichage

résolution 51

aigus 20

ajustement auto. volume 20

alimentation 51, 53

### analogique

installation manuelle 38

réglage fin 39

arrêt programmé 27

assistant de configuration 17

---

## B

balance audio 20

barre d'expérience image et son 17

---

## C

câble composite 42

### câbles

qualité 42

cadenas Kensington 50

capteur de luminosité 18

caractéristiques du produit 51

### chaîne numérique

Accès aux chaînes de réseau DVB-C et  
DVB-T 38

langue sous-titres 30

test de réception 40

### chaînes

changement de chaîne 10

#### installation

automatique 37

manuelle 38

liste de favoris 23

Masquer des chaînes 25

modification du nom 24

réglage 39, 39

réorganisation/déplacement 24

test de réception (chaînes numériques) 40

---

Code PIN (numéro d'identification  
personnel) 53

### connecteurs

présentation 42

USB 42

USB 44

### connexion

composantes 42

composite 44

dépannage 55

HDMI 44

PC 55

Péritel 42

présentation 42

qualité 42

spécifications techniques 51

S-Vidéo 44

USB 31

contraste 18

couleur 18

---

## D

décodeur de chaînes 47

démonstration 36

dépannage 53

Dual I-II : 20

### DVB-C/DVB-T

accès 38

---

## E

### EasyLink

activation 49

boutons 49

désactivation 49

Haut-parleurs TV 50

options 48

touche de transfert RC 49

entretien de l'écran 5

---

## F

### format d'image

dépannage 54

modification 19

---

<hr/>	
<b>G</b>	
graves	20
<b>Grille des chaînes</b>	
accès et modification des chaînes	11
<hr/>	
<b>H</b>	
haut-parleurs	20
<b>HDMI</b>	
connecteurs	44, 42
dépannage	55
<b>horloge</b>	
Écran	30
heure d'été	31
modification du mode	31
<hr/>	
<b>I</b>	
<b>image</b>	
paramètres	18
<b>installation des chaînes</b>	
automatique	37
manuelle	38
<b>Interface commune</b>	47, 44
<hr/>	
<b>L</b>	
<b>langue</b>	
dépannage	53
menu	14
<b>langue audio</b>	20
<b>lieu d'installation</b>	35
<b>liste de favoris</b>	
création	23
dépannage	53
<b>logiciel</b>	
mise à jour	34
version	34
<b>luminosité</b>	
image	18
<hr/>	
<b>M</b>	
<b>Malvoyants</b>	20
<b>menu</b>	
dépannage	53
langue	14
menu d'install.	16
Menu Maison	15
télétexte	21
<b>menu d'install.</b>	16
<b>Menu Maison</b>	
accès	15
retirer périphériques	15
<b>minuterie marche</b>	27
<b>mise en veille</b>	
dépannage	53
<b>mode Magasin</b>	35
<b>mode Maison</b>	35
<b>mode PC</b>	18
<b>Module de contrôle d'accès</b>	47, 44
<b>module de contrôle d'accès</b>	47
<b>Mono/Stéréo</b>	20
<b>montage mural</b>	4, 52
<b>multimédia</b>	
écoute de musique	32
formats pris en charge	51
USB	31
visualisation de vidéos	33
<b>musique</b>	
formats pris en charge	51
paramètres	33
radio numérique	33
USB	32
<hr/>	
<b>N</b>	
<b>netteté</b>	18
<b>nuance</b>	18
<hr/>	
<b>O</b>	
<b>options avancées</b>	
piles	6
votre produit	6
<b>ordinateur</b>	
spécifications techniques	51
<hr/>	
<b>P</b>	
<b>paramètres Smart</b>	16
<b>périphériques</b>	
ajout au menu maison	12
connexion	42
retirer du menu Maison	15
utilisation	11

<b>Péritel</b>	42
<b>photos</b>	
diaporama	32
formats pris en charge	51
<b>piles</b>	51, 6, 53
<b>Pixel Plus</b>	18
<b>préréglages d'usine</b>	36
<b>programmateur</b>	
arrêt programmé	27

## R

<b>radio numérique</b>	33
<b>réception</b>	40, 54
<b>réglages</b>	
image	18
langue	14
préférences TV	35
son	20
<b>réglages du son</b>	20
<b>respect de l'environnement</b>	6

## S

<b>sécurité</b>	4
<b>services numériques</b>	
CAM	47
télétexte	22, 13, 21
<b>son Surround</b>	20
<b>sous-titres</b>	
langue	30
sur chaîne analogique	29
sur chaîne numérique	30
<b>SPDIF</b>	42
<b>spécifications techniques</b>	51
<b>support de montage mural</b>	52
<b>S-Vidéo</b>	44

## T

<b>Table Of Pages</b>	22
<b>télécommande</b>	
dépannage	53
piles	51, 6, 53
présentation	8
spécifications techniques	51
touche de transfert	49

<b>télétexte</b>	
agrandissement des pages	22
double écran	21
fonctions	21
menu	21
recherche	22
sous-pages	22
Table Of Pages	22
Télétexte 2.5	22
utilisation	13

## Téléviseur

arrêt	10
mise en veille	10
mise sous tension	10

## transmission

dépannage	53
-----------	----

## transport

	4
--	---

## tuner

	51
--	----

## V

### verrouillage

Kensington	50
------------	----

### verrouillage parental

création ou modification du code	27
verrou TV	28

### VGA

	42
--	----

### vidéos

formats pris en charge	51
utilisation	33

### volume

casque	20
Malvoyants	20
réglage	11
silence	11, 50

### volume du casque

	20
--	----