

Register your product and get support at
www.philips.com/welcome

32PFL5206H

26PFL3606H

22PFL3606H

22PFL3206H

19PFL3606H

ES Manual del usuario

PHILIPS



Contact information

België/ Belgique

0800 80 190 Gratis/Gratuit

ЧАТ www.philips.com/support

България

00800 11 544 24

Česká republika

800 142 840 Bezplatný hovor

Danmark

3525 8759 Lokalt opkald

ЧАТ www.philips.com/support

Deutschland

0800 000 7520 (kostenfrei)

ЧАТ www.philips.com/support

Ελλάδα

0 800 3122 1280

Κλήση χωρίς χρέωση

España

900 800 655 Teléfono local gratuito solamente para clientes en España

ЧАТ www.philips.com/support

Estonia

8000100288 kohalik kõne tariifi

France

0805 025 510 numéro sans frais

ЧАТ www.philips.com/support

Hrvatska

0800 222778 free

Ireland

South: 1 800 7445477

North: 0 800 331 6015

Italia

800 088774 Numero Verde

Қазақстан

+7 727 250 66 17 local

Latvia

80002794 local

Lithuania

880030483 local

Luxemburg/Luxembourg

080026550

Ortsgespräch/Appel local

Magyarország

06 80 018 189 Ingyenes hívás

Nederland

0800 023 0076 Gratis nummer

Norge

22 70 81 11 Lokalsamtale

Österreich

0800 180 016

Polska

00800 3111 318

Portugal

0800 780 902 Chamada Grátis

Россия

(495) 961 1111

8800 200 0880

(бесплатный звонок по России)

România

0800-894910 Apel gratuit

0318107125 Apel local

Србија

+381 114 440 841 Lokalni poziv

Slovensko

0800 004537 Bezplatný hovor

Slovenija

600 744 5477 lokalni klic

Sverige

08 5792 9100 Lokalsamtal

Suisse/Schweiz/Svizzera

0800 002 050

Schweizer Festnetztarif/Tarif réseau fixe France

Suomi

09 2311 3415 paikallispuhelu

Türkiye

444 7 445

United Kingdom

0800 331 6015 Toll Free

Українська

0-800-500-697

This information is correct at the time of print. For updated information, see www.philips.com/support.

Contenido

1	Aviso	2
----------	--------------	----------

2	Importante	4
----------	-------------------	----------

3	El televisor	7
	Controles del televisor	7
	Mando a distancia	8
	Uso del mando a distancia	9

4	Uso del televisor	10
	Encienda el televisor	10
	Cambio del televisor al modo de espera	10
	Apague el televisor	10
	Cómo cambiar de canal	11
	Cómo ver dispositivos conectados	12
	Ajuste del volumen del televisor	12
	Uso del teletexto	13

5	Cómo sacar más partido al televisor	14
	Acceso a los menús del televisor	14
	Cambio de las opciones de imagen y sonido	14
	Uso del menú de acceso universal	18
	Uso de las funciones avanzadas del teletexto	18
	Creación y uso de una lista de canales favoritos	19
	Uso de la guía electrónica de programación	20
	Visualización del reloj del televisor	21
	Uso de temporizadores	22
	Bloqueo de contenido inadecuado	22
	Cómo cambiar el idioma	23
	Reproducción de fotografías y música guardadas en dispositivos de almacenamiento USB	24
	Cómo escuchar emisoras de radio digital	26
	Actualización del software del televisor	26
	Cambio de las preferencias del televisor	28

Inicio de una demostración del televisor	28
Restablecimiento de los ajustes de fábrica del televisor	28

6	Instalación de canales	29
	Instalación automática de canales	29
	Instalación manual de canales	30
	Cambio de nombre de canal	30
	Reordenación de canales	31
	Comprobación de la recepción digital	31
	Acceso a los servicios del CAM	31

7	Conexión de dispositivos	32
	Conexiones posteriores	32
	Conexiones laterales	34
	Conexión de un ordenador	34
	Uso de un módulo de acceso condicional	35
	Uso de Philips EasyLink	35
	Uso de un bloqueo Kensington	37

8	Información del producto	38
	Resoluciones de pantalla admitidas	38
	Multimedia	38
	Sintonización/recepción/transmisión	38
	Mando a distancia	38
	Alimentación	38
	Soportes de televisor admitidos	39
	Especificaciones del producto	40

9	Solución de problemas	41
	Problemas generales del televisor	41
	Problemas con los canales de televisión	41
	Problemas con la imagen	42
	Problemas de sonido	42
	Problemas con la conexión HDMI	42
	Problemas con la conexión del ordenador	43
	Póngase en contacto con nosotros	43

10	Índice Índice	44
-----------	----------------------	-----------

1 Aviso

2011 © Koninklijke Philips Electronics N.V.

Todos los derechos reservados.

Las especificaciones están sujetas a cambios sin previo aviso. Las marcas comerciales son propiedad de Koninklijke Philips Electronics N.V. o de sus respectivos propietarios. Philips se reserva el derecho a modificar los productos en cualquier momento sin tener la obligación de ajustar los suministros anteriores con arreglo a ello.

El material incluido en este manual se considera suficiente para el uso al que está destinado el sistema. Si el producto o sus módulos o procedimientos individuales se emplean para fines diferentes a los especificados en este documento, deberá obtenerse una confirmación de que son válidos y aptos para ellos. Philips garantiza que el material en sí no infringe ninguna patente de Estados Unidos. No se ofrece ninguna garantía adicional expresa ni implícita.

Condiciones de la garantía

- Riesgo de lesiones, de daños al televisor o de anulación de la garantía. Nunca intente reparar el televisor usted mismo.
- Utilice el televisor y los accesorios únicamente como los ha diseñado el fabricante.
- El signo de precaución impreso en la parte posterior del televisor indica riesgo de descarga eléctrica. Nunca extraiga la cubierta del televisor. Póngase siempre en contacto con el departamento de atención al cliente de Philips para efectuar el mantenimiento o las reparaciones.



- Cualquier operación prohibida de manera expresa en el presente manual o cualquier ajuste o procedimiento de montaje no recomendado o no autorizado en éste invalidarán la garantía.

Características de píxeles

Este producto LCD posee un elevado número de píxeles en color. Aunque posee píxeles efectivos en un 99,999% o más, podrían aparecer de forma constante en la pantalla puntos negros o claros (rojo, verde o azul). Se trata de una propiedad estructural de la pantalla (dentro de los estándares habituales de la industria) y no de un fallo.

Cumplimiento de la normativa sobre CEM

Koninklijke Philips Electronics N.V. fabrica y vende muchos productos dirigidos a consumidores que, al igual que cualquier aparato electrónico, tienen en general la capacidad de emitir y recibir señales electromagnéticas.

Uno de los principios empresariales más importantes de Philips es adoptar todas las medidas de seguridad necesarias para que nuestros productos cumplan todos los requisitos legales aplicables y respeten completamente las normativas sobre campos electromagnéticos (CEM) en el momento de su fabricación.

Philips está comprometida con el desarrollo, producción y comercialización de productos no perjudiciales para la salud. Philips confirma que si los productos se manipulan de forma correcta para el uso al que están destinados, su uso será seguro según las pruebas científicas de las que se dispone actualmente.

Philips desempeña una activa función en el desarrollo de normas internacionales sobre seguridad y CEM, lo que le permite anticiparse a futuros avances en la estandarización para la pronta integración de sus productos.

Fusible de alimentación (sólo para Reino Unido)

Este televisor está equipado con un enchufe moldeado aprobado. Si fuese necesario sustituir el fusible de alimentación, deberá utilizarse un fusible del mismo valor que se indica en el enchufe (ejemplo 10 A).

- 1 Retire la tapa del fusible y el fusible.
- 2 El fusible de repuesto deberá ajustarse a BS 1362 y contar con la marca de aprobación ASTA. Si se pierde el fusible, póngase en contacto con su distribuidor para comprobar cuál es el tipo correcto.
- 3 Vuelva a colocar la tapa del fusible.

Copyright



® Kensington y MicroSaver son marcas comerciales estadounidenses de ACCO World Corporation con registros ya emitidos y solicitudes pendientes en otros países de todo el mundo.



Fabricado con licencia de Dolby Laboratories. Dolby y el símbolo de doble D son marcas comerciales de Dolby Laboratories.



HDMI, el logotipo de HDMI y High-Definition Multimedia Interface son marcas comerciales o marcas comerciales registradas de HDMI Licensing LLC en Estados Unidos y otros países. Todas las demás marcas comerciales registradas y no registradas son propiedad de sus respectivos propietarios.

Objeto de esta declaración, cumple con la normativa siguiente:

- Reglamento Técnico del Servicio de Difusión de Televisión y del Servicio Portador soporte del mismo (Real Decreto 1160/1989) Artículo 9.2
- Reglamento sobre Perturbaciones Radioeléctricas (Real Decreto 138/1989) Anexo V.

2 Importante

Lea y comprenda todas las instrucciones antes de usar el televisor. La garantía no cubre los daños producidos por no haber seguido las instrucciones.

Seguridad

Riesgo de descarga eléctrica o incendio.

- Nunca exponga el televisor a la lluvia ni al agua. Nunca coloque contenedores de líquidos, como jarrones, cerca del televisor. Si se derraman líquidos sobre el televisor, o dentro de él, desconéctelo inmediatamente de la toma de alimentación. Póngase en contacto con el servicio de atención al cliente de Philips para que comprueben el televisor antes de su uso.
- Nunca coloque el televisor; el mando a distancia ni las pilas cerca de fuentes de llamas o calor; incluida la luz solar directa.

Para evitar que se propague el fuego, mantenga alejadas las velas u otras llamas del televisor; el mando a distancia y las pilas en todo momento.



- Nunca inserte objetos en las ranuras de ventilación u otras aberturas del televisor.
- Al girar el televisor; asegúrese de que el cable de alimentación no esté tirante. Si el cable de alimentación está tirante, se puede desconectar y provocar arcos voltaicos.
- Para desconectar el televisor de la red eléctrica, hay que desenchufarlo. A la hora de desconectarlo, tire siempre del enchufe, nunca del cable. Compruebe que tiene acceso en todo momento al enchufe, al cable de alimentación y a la toma de salida.

Riesgo de cortocircuito o incendio.

- Nunca exponga el mando a distancia o las pilas a la lluvia, al agua o a un calor excesivo.
- Procure no forzar los enchufes. Los enchufes sueltos pueden provocar arcos voltaicos o un incendio.

Riesgo de lesiones o daños al televisor.

- Son necesarias dos personas para levantar y transportar un televisor que pesa más de 25 kilos.
- Si monta el televisor en un soporte, utilice sólo el soporte suministrado. Fije el soporte al televisor firmemente. Coloque el televisor sobre una superficie lisa y nivelada que sostenga el peso combinado del televisor y del soporte.
- Si monta el televisor en una pared, utilice sólo un soporte de pared que sostenga el peso del televisor: Fije el soporte de pared en una pared que sostenga el peso combinado del televisor y del soporte. Koninklijke Philips Electronics N.V. no acepta ninguna responsabilidad por un montaje en pared inadecuado que pueda causar accidentes, lesiones o daños.
- Si tiene que guardar el televisor, desmonte el soporte. No coloque nunca el televisor sobre su parte posterior con el soporte instalado.
- Antes de conectar el televisor a la toma de alimentación, asegúrese de que la tensión de alimentación corresponda al valor impreso en la parte posterior del televisor. Nunca conecte el televisor a la toma de alimentación si la tensión es distinta.
- Las piezas de este producto pueden estar hechas de vidrio. Manéjelas con cuidado para evitar sufrir daños personales o que el producto resulte dañado.

Riesgo de lesiones a los niños.

Siga estas precauciones para evitar que el televisor se caiga y provoque lesiones a los niños:

- Nunca coloque el televisor en una superficie cubierta con un paño u otro material del que se pueda tirar.
- Asegúrese de que ninguna parte del televisor sobresalga del borde de la superficie.
- Nunca coloque el televisor en un mueble alto (como una estantería) sin fijar tanto el mueble como el televisor a la pared o a un soporte adecuado.
- Enseñe a los niños los peligros que conlleva subirse al mueble para llegar al televisor.

¡Riesgo de ingestión de las pilas!

- El producto/mando a distancia puede incluir una pila tipo moneda que puede ingerirse. Mantener siempre la pila fuera del alcance de los niños.

Riesgo de sobrecalentamiento.

- Nunca instale el televisor en un espacio reducido. Deje siempre un espacio de 10 cm, como mínimo, en torno al televisor para que se ventile. Asegúrese de que las ranuras de ventilación del televisor nunca están cubiertas por cortinas u otros objetos.

Riesgo de lesiones, incendio o daños del cable de alimentación.

- Nunca coloque el televisor u otros objetos encima del cable de alimentación.
- Desconecte el televisor de la toma de alimentación y la antena antes de que se produzcan tormentas eléctricas. Durante este tipo de tormentas, nunca toque ninguna parte del televisor, del cable de alimentación ni del cable de antena.

Riesgo de daños auditivos.

- Procure no usar los auriculares o cascos con un volumen alto o durante un período de tiempo prolongado.

Temperaturas bajas

- Si el televisor se transporta a temperaturas inferiores a los 5 °C, desembale el televisor y espere a que la temperatura del aparato alcance la temperatura ambiente antes de conectar el televisor a la toma de alimentación.

Cuidado de la pantalla

- Evite las imágenes estáticas en la medida de lo posible. Las imágenes estáticas son las que permanecen en la pantalla durante largos períodos de tiempo. Algunos ejemplos son: menús en pantalla, franjas negras y visualizaciones de la hora. Si tiene que utilizar imágenes estáticas, reduzca el contraste y el brillo para evitar daños en la pantalla.
- Desenchufe el televisor antes de limpiarlo.
- Limpie el televisor y la estructura con un paño húmedo suave. Nunca utilice sustancias como alcohol, productos químicos o detergentes domésticos en el televisor.
- Riesgo de daños al televisor: Nunca toque, presione, frote ni golpee la pantalla con ningún objeto.
- Para evitar deformaciones y pérdida de intensidad del color, limpie las gotas de agua lo antes posible.

Cómo deshacerse del producto antiguo y de las pilas



El producto ha sido diseñado y fabricado con materiales y componentes de alta calidad que pueden reciclarse y reutilizarse.



Cuando aparece este símbolo de cubo de basura tachado en un producto, significa que cumple la Directiva europea 2002/96/EC. Infórmese sobre el sistema local de reciclaje de productos eléctricos y electrónicos. Proceda conforme a la legislación local y no se deshaga de sus productos antiguos con la basura doméstica normal. La eliminación correcta del producto antiguo ayudará a evitar posibles consecuencias negativas para el medioambiente y la salud.



El producto contiene pilas cubiertas por la Directiva europea 2006/66/EC, que no se pueden eliminar con la basura doméstica normal. Infórmese de la legislación local sobre la recogida selectiva de pilas ya que el desecho correcto ayuda a evitar consecuencias negativas para el medio ambiente y la salud.

Actividades medioambientales

Philips trabaja continuamente para reducir el impacto medioambiental de sus innovadores productos de consumo. Nuestros esfuerzos se centran en las mejoras medioambientales durante la fabricación, en la reducción de sustancias dañinas, en el uso eficiente de la energía y en las instrucciones de reciclado y eliminación al final de la vida útil de los productos.

Para acceder a los ajustes de ahorro de energía:

- 1 Mientras está viendo la televisión, pulse el botón verde del mando a distancia.
- 2 Seleccione uno de los siguientes ajustes:
 - **[Ahorro de energía]:** ajustes de imagen que ahorran el máximo de energía.
 - **[Silenciar pant.]:** si sólo desea escuchar el audio del televisor; puede apagar la pantalla. El resto de funciones seguirán funcionando con normalidad.
 - **[Desactivar fuentes sin usar]:** si conecta dispositivos compatibles con EasyLick, puede apagarlos.

3 El televisor

Le felicitamos por su compra y le damos la bienvenida a Philips. Para obtener el máximo beneficio de la asistencia que ofrece Philips, registre su televisor en www.philips.com/welcome.

Controles del televisor

- ① ▲ +/-: Ajustar el volumen.
- ② CH +/-: cambia de canal.
- ③ HOME: Accede al menú de inicio.
- ④ SOURCE: Selecciona dispositivos conectados.
- ⑤ Alimentación: enciende o apaga el televisor.

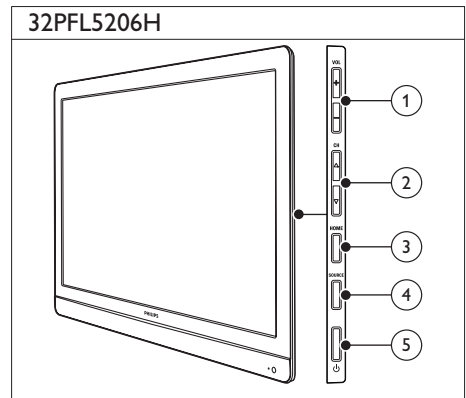
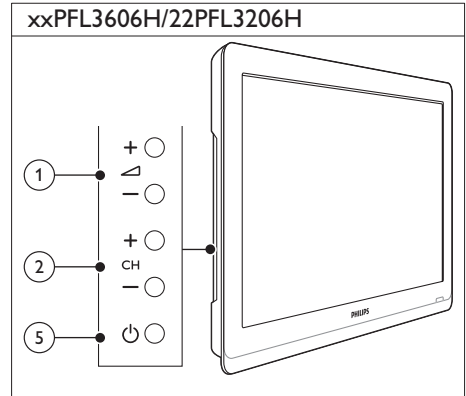

Mando a distancia

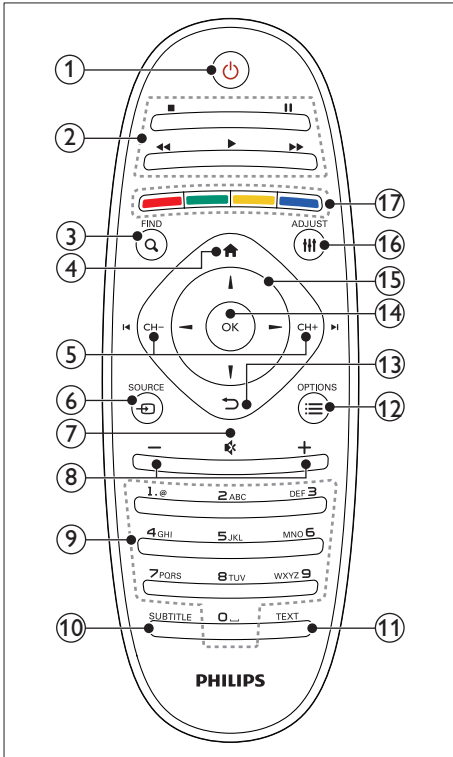

- ① **⏻ (Modo de espera activado)**
 - Enciende el televisor o cambia al modo de espera
- ② **Botones de reproducción**
 - Control de vídeo o música.
- ③ **🔍 FIND**
 - Accede al menú para seleccionar una lista de canales de TV.
- ④ **🏠 (Casa)**
 - Accede al menú de inicio.
- ⑤ **⏪ CH - / CH + ⏩ (Anterior/siguiente)**
 - Cambia de canales o navega por páginas de menú, pistas, álbumes o carpetas.

- ⑥ **📺 SOURCE**
 - Selecciona dispositivos conectados.
- ⑦ **🔇 (Silenciar)**
 - Silencia o restablece el audio.
- ⑧ **+/- (Volumen)**
 - Ajustar el volumen.
- ⑨ **0-9 (Botones numéricos)**
 - Selecciona canales.
- ⑩ **SUBTITLE**
 - Activa o desactiva los subtítulos.
- ⑪ **TEXT**
 - Activa o desactiva el teletexto.
- ⑫ **☰ OPTIONS**
 - Accede a las opciones de la actividad o la selección actual.
- ⑬ **⏪ (Posterior)**
 - Vuelve al menú anterior o sale de una función.
- ⑭ **OK**
 - Confirma una entrada o selección.
- ⑮ **▲▼▶◀ (Botones de desplazamiento)**
 - Navega por los menús y selecciona elementos.
- ⑯ **⚙️ ADJUST**
 - Accede al menú para ajustar la configuración.
- ⑰ **Botones de color**
 - Selecciona tareas u opciones.

Uso del mando a distancia

Cuando utilice el mando a distancia, sosténgalo a poca distancia del televisor y apunte al sensor del mando a distancia. Asegúrese de que no hay muebles, muros o cualquier otro objeto que se interponga entre el televisor y el mando a distancia.

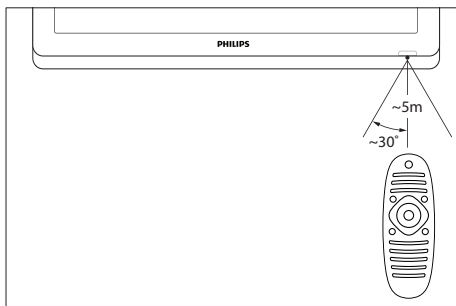

4 Uso del televisor

Esta sección le ayuda a realizar operaciones básicas en el televisor.

Encienda el televisor

- Pulse el interruptor de encendido en el televisor:
 - ↳ El televisor tarda un poco en responder.

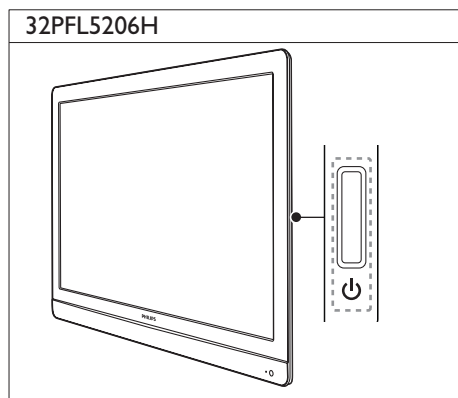
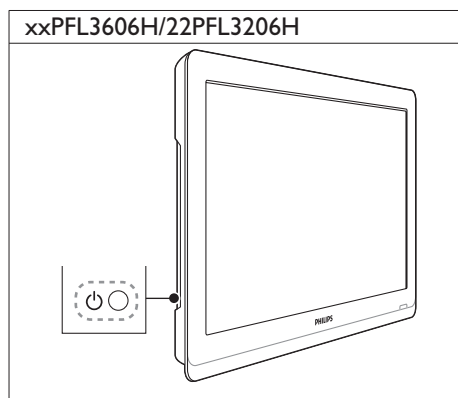

Si el televisor está en modo de espera

- Pulse **⏻** (**Modo de espera activado**) en el mando a distancia.

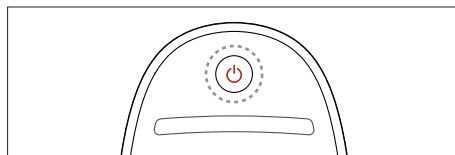

Cambio del televisor al modo de espera

- Vuelva a pulsar **⏻** (**Modo de espera activado**) en el mando a distancia.
 - ↳ El sensor del mando a distancia del televisor cambia a rojo.

Apague el televisor

- Vuelva a pulsar el interruptor de encendido en el televisor:
 - ↳ El sensor del mando a distancia del televisor se apaga.
 - ↳ Aunque el televisor consume muy poca energía en el modo de espera, sigue habiendo consumo de energía. Cuando no se vaya a utilizar durante un largo periodo de tiempo, desconecte el cable de alimentación del televisor de la toma o apague el interruptor de encendido.

Nota

- Si no encuentra el mando a distancia y desea encender el televisor desde el modo de espera, pulse **CH+/-** en el televisor.

Cómo cambiar de canal

- Pulse **CH+** o **CH-** en el mando a distancia.

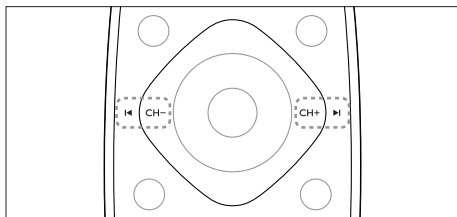

- Pulse **CH +/-** en el televisor.

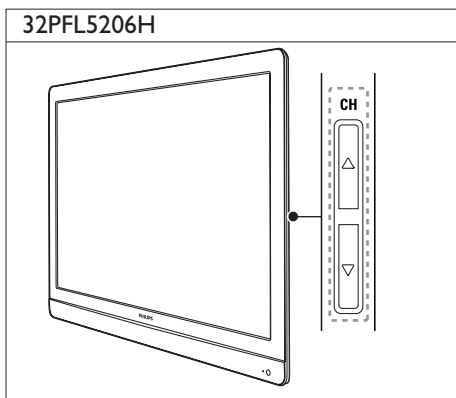
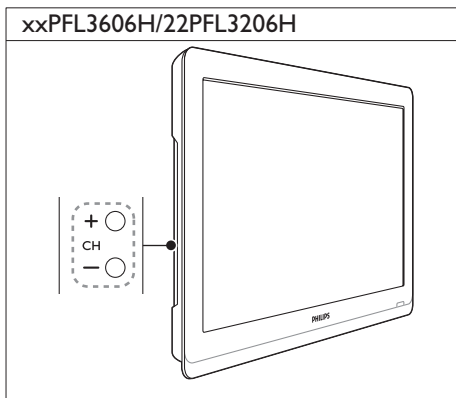

Otras formas de cambiar de canal

- Introduzca un número de canal con los **Botones numéricos**.
- Pulse **↶ (BACK)** en el mando a distancia para volver al canal anterior:



Nota

- Al usar una lista de favoritos, sólo podrá seleccionar los canales de dicha lista. (consulte 'Creación y uso de una lista de canales favoritos' en la página 19)

Vista previa de canales

Puede acceder a una vista previa de todos los canales disponibles a través de la lista de canales.

- Pulse **Q FIND**.
 - ↳ Aparece la lista de canales.
 - Para acceder a la vista previa de un canal, selecciónelo.
 - Para ver un canal, selecciónelo y pulse después **OK**.

Cómo ver dispositivos conectados

Nota

- Para seleccionar un dispositivo como fuente, tiene que encenderlo primero.

Selección de un dispositivo en la lista de fuentes

1 Pulse  SOURCE.

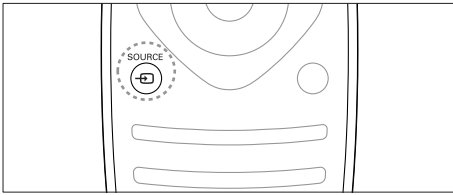

↳ Aparece la lista de fuentes.

2 Pulse   para seleccionar un dispositivo.

3 Pulse **OK** para confirmar la selección.

↳ El televisor cambia al dispositivo seleccionado.

Ajuste del volumen del televisor

- Pulse +/- en el mando a distancia.

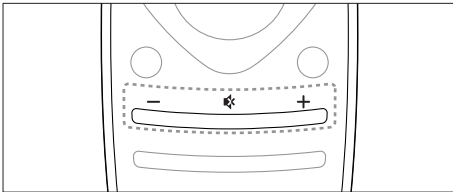

- Pulse  +/- en el televisor:

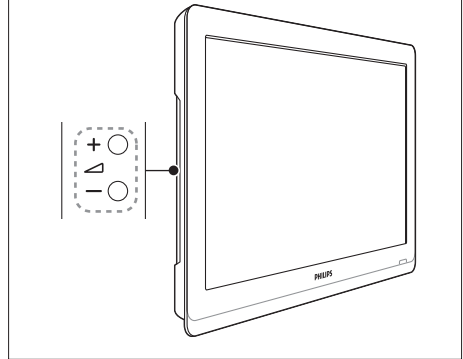

xxPFL3606H/22PFL3206H

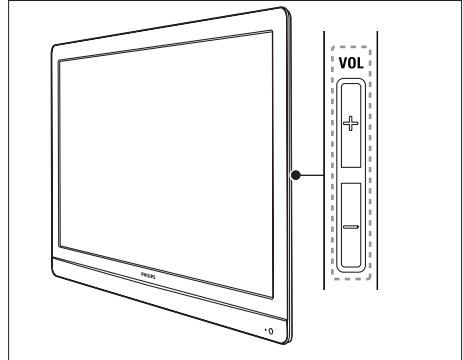

32PFL5206H



Para silenciar o activar el sonido

- Pulse  para silenciar el sonido.
- Pulse  de nuevo para restaurar el sonido.

Uso del teletexto

1 Pulse **TEXT**.

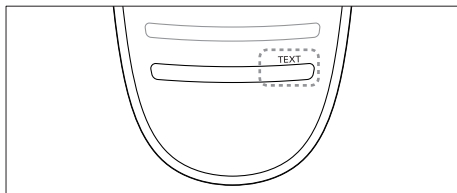

↳ Aparece la página del índice principal.

2 Seleccione una página de una de las siguientes formas:

- Pulse los **Botones numéricos** para introducir un número de página.
- Pulse **◀** o **▶** para ver la página siguiente o anterior.
- Pulse los **Botones de color** para seleccionar un elemento con código de color.
- Pulse **↶** (**BACK**) para volver a la página que estaba viendo anteriormente.

3 Pulse **TEXT** para salir del teletexto.



Nota

- Sólo para usuarios de Reino Unido: algunos canales de televisión digital ofrecen servicios digitales de texto exclusivos (por ejemplo, BBC1).

5 Cómo sacar más partido al televisor

Acceso a los menús del televisor

Los menús ayudan a instalar canales, a cambiar los ajustes de imagen y sonido, así como a acceder a otras funciones.

1 Pulse **▲**.

Aparece la pantalla de menú.

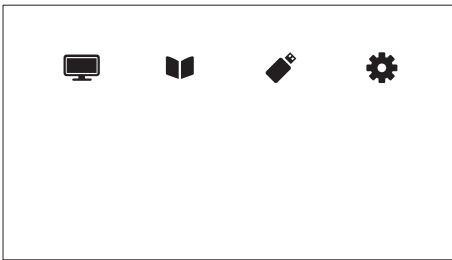

2 Seleccione una de las opciones siguientes y pulse **OK**.

- **[Ver la televisión]:** si hay seleccionada una fuente distinta de la antena, vuelva a seleccionar la antena como fuente
- **[Guía de programas]:** permite acceder a la guía electrónica de programación.
- **[Examinar USB]:** si hay conectado un dispositivo USB, accede al explorador de contenido.
- **[Configuración]:** accede a los menús para cambiar los ajustes de imagen y sonido, entre otros.

3 Pulse **▲** para salir.

Cambio de las opciones de imagen y sonido

Cambie las opciones de imagen y sonido según sus preferencias. Puede aplicar ajustes predefinidos o cambiarlos manualmente.

Nota

- Mientras ve la televisión u otros dispositivos externos, pulse **≡** **ADJUST** y seleccione a continuación **[Imagen intelig.]** o **[Sonido intelig.]** para acceder rápidamente a los ajustes de imagen y sonido.

Uso de la imagen inteligente

Utilice la imagen inteligente para aplicar ajustes de imagen predefinidos.

1 Pulse **≡** **ADJUST**.

2 Seleccione **[Imagen intelig.]** y, a continuación, pulse **OK**.

3 Seleccione uno de los siguientes ajustes y, a continuación, pulse **OK**.

- **[Personal]:** aplica los ajustes de imagen personalizados
- **[Vivo]:** ajustes ricos y dinámicos, idóneos para el uso con luz diurna.
- **[Natural]:** ajustes de imagen naturales.
- **[Cine]:** ajustes idóneos para películas.
- **[Juego]:** ajustes idóneos para juegos.
- **[Ahorro de energía]:** ajustes que ahorran el máximo de energía.
- **[Estándar]:** ajustes predeterminados adecuados para la mayoría de los entornos y tipos de vídeo.
- **[Foto]:** ajustes ideales para fotos.
- **[Personalizado]:** permite personalizar y almacenar los ajustes de imagen. Seleccione **[Personal]** para aplicar estos ajustes.

Ajuste manual de las opciones de imagen

- 1 Pulse .
- 2 Seleccione **[Configuración]** > **[Ajustes de TV]** > **[Imagen]** y, a continuación, pulse **OK**.
- 3 Seleccione uno de los siguientes ajustes y, a continuación, pulse **OK**.
 - **[Imagen intelig.]:** accede a los ajustes de imagen inteligentes predefinidos.
 - **[Reiniciar]:** restablece la configuración predeterminada de fábrica.
 - **[Contraste]:** ajusta la intensidad de las zonas de retroiluminación sin cambiar el contenido del vídeo.
 - **[Brillo]:** ajusta la intensidad y los detalles de las áreas oscuras.
 - **[Color]:** ajusta la saturación del color.
 - **[Matiz]:** para NTSC, compensa las variaciones en color.
 - **[Nitidez]:** ajusta la nitidez de la imagen.
 - **[Reducción ruido]:** filtra y reduce el ruido de una imagen.
 - **[Tono]:** ajusta el balance de color de una imagen.
 - **[Tono personaliz.]:** personaliza el ajuste de tono de color (solo está disponible si **[Tono]** > **[Personalizado]** está seleccionado).
 - **[Digital Crystal Clear]:** sintoniza de forma fina cada píxel para que coincida con los píxeles de alrededor. Ello produce una imagen brillante de alta definición.
 - **[Nitidez avanzada]:** activa una nitidez de imagen superior.
 - **[Contraste dinám.]:** mejora el contraste. **[Medio]** es el ajuste recomendado.
 - **[Retroillum. dinám.]:** ajusta el brillo de la retroiluminación del televisor para que se corresponda con las condiciones de iluminación.
 - **[Red. artefac.MPEG]:** suaviza las transiciones en las imágenes digitales. Puede activar o desactivar esta función.

- **[Mejora del color]:** hace los colores más vivos y mejora los detalles en colores claros. Puede activar o desactivar esta función.
- **[Gamma]:** ajuste la intensidad de tonos medios de la imagen. El blanco y el negro no se ven afectados.
- **[Modo PC]:** ajusta la imagen cuando se conecta un PC al televisor a través de HDMI o DVI.
- **[Formato de imagen]:** cambia el formato de imagen.
- **[Bordes pantalla]:** ajusta el área de visualización (si se ajusta en el valor mínimo, pueden aparecer interferencias o bordes desiguales en las imágenes).
- **[Desplazam. imagen]:** si está disponible, ajusta la posición de la imagen para todos los formatos excepto **[Zoom automático]**, **[Pantalla panorám.]**, **[4:3]** y **[Sin escala]**.

Cambio del formato de pantalla

- 1 Pulse **#ADJUST**.
- 2 Seleccione **[Formato de imagen]**, y, a continuación, pulse **OK**.
- 3 Seleccione un formato de imagen y pulse **OK**.

Resumen de los formatos de pantalla

Se pueden configurar los siguientes ajustes de imagen.



Nota

- Según el formato de la fuente de imagen, algunos ajustes no están disponibles.



[Formato autom.]: para determinados modelos. (No para el modo PC.) Muestra automáticamente el formato de imagen adecuado. Si no es así, se aplica el formato de pantalla ancha.



[Rellenado automático]: para determinados modelos. Ajusta la imagen para que ocupe toda la pantalla (seguirán viéndose los subtítulos). Se recomienda para una distorsión mínima de la pantalla (pero no para alta definición o PC).



[Zoom automático]: para determinados modelos. Amplía la imagen para que ocupe toda la pantalla. Se recomienda para una distorsión mínima de la pantalla (pero no para alta definición o PC).

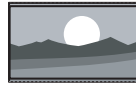

[Super zoom] (no para alta definición y modo PC): elimina las franjas negras a los lados de las emisiones 4:3. La distorsión es mínima.



[Zoom subtítulos]: muestra las imágenes 4:3 en toda el área completa de la pantalla, con los subtítulos visibles. Alguna zona de la parte superior queda recortada.



[4:3]: muestra el formato clásico 4:3.



[Ampliar img. 14:9]: (no para alta definición y modo PC.) aumenta el formato 4:3 a 14:9.



[Ampliar img. 16:9] (no para alta definición y modo PC): aumenta el formato 4:3 a 16:9.



[Pantalla panorám.]: aumenta el formato 4:3 a 16:9.



[Sin escala]: sólo para alta definición y modo PC, y en determinados modelos. Permitir la máxima nitidez. Puede haber algo de distorsión debido a los sistemas de la emisora. Establezca la resolución del PC en modo de pantalla panorámica para obtener los mejores resultados.

Uso de sonido inteligente

Use el sonido inteligente para aplicar los ajustes de sonido predefinidos.



- 1 Pulse **III** **ADJUST**.
- 2 Seleccione **[Sonido intelig.]** y, a continuación, pulse **OK**.
- 3 Seleccione uno de los siguientes ajustes y, a continuación, pulse **OK**.
 - **[Personal]**: aplica los ajustes que se han personalizado en el menú de sonido.
 - **[Estándar]**: ajustes adecuados para la mayoría de los entornos y tipos de audio.
 - **[Noticias]**: ajustes idóneos para voz, como las noticias.
 - **[Cine]**: (para determinados modelos) ajustes idóneos para películas.
 - **[Juego]**: (para determinados modelos) ajustes idóneos para juegos.
 - **[DRAMA]**: (para determinados modelos) ajustes idóneos para programas dramáticos.
 - **[Deportes]**: (para determinados modelos) ajustes idóneos para programas deportivos.

Configuración manual de los ajustes de sonido

- 1 Pulse **▲**.
- 2 Seleccione **[Configuración] > [Ajustes de TV] > [Sonido]** y, a continuación, pulse **OK**.
 - ↳ Aparece el menú **[Sonido]**.
- 3 Seleccione uno de los siguientes ajustes y, a continuación, pulse **OK**.
 - **[Sonido intelig.]**: accede a los ajustes de sonido inteligentes predefinidos.
 - **[Reiniciar]**: restablece la configuración predeterminada de fábrica.
 - **[Eliminar sonido]**: mejora la claridad del sonido.
 - **[Graves]**: ajusta el nivel de graves.
 - **[Agudos]**: ajusta el nivel de agudos.
 - **[Surround]**: activa el sonido espacial.
 - **[Incredible Surround]** (en modelos seleccionados): sonido espacial mejorado para un mayor efecto Surround.
 - **[Volumen auricular]** (para modelos con auriculares): ajusta el volumen de los auriculares.
 - **[Nivelación volumen automática]**: reduce automáticamente los cambios de volumen repentinos, por ejemplo, al cambiar de canal.
 - **[Balance]**: ajusta el balance de los altavoces izquierdo y derecho.
 - **[Formato de salida digital]**: seleccione el tipo de salida de audio digital a través del conector de salida de audio digital.
 - **[PCM]**: convierte el tipo de audio que no es de formato PCM a dicho formato.
 - **[Multicanal]**: ofrece salida de audio para el sistema de cine en casa.

Uso del menú de acceso universal

Puede activar o desactivar las opciones para personas con deficiencias visuales o auditivas para disfrutar de pistas visuales o auditivas mejoradas.

- 1 Mientras ve la televisión, pulse .
- 2 Seleccione **[Configuración]** > **[Ajustes de canal]** > **[Idioma]**.
- 3 Seleccione una de las opciones siguientes y pulse **OK**.
 - **[Defic. auditivo]**: activa o desactiva los subtítulos para personas con deficiencias auditivas.
 - **[Invidente]**: algunos canales de televisión digitales emiten audio especial adaptado para personas con deficiencias visuales. El audio normal se mezcla con comentarios adicionales. Seleccione una opción:
 - **[Apagado]**: desactiva el audio para personas con deficiencias visuales.
 - **[Altavoces]**: audio para personas con deficiencias visuales sólo por los altavoces.
 - **[Auriculares]**: audio para personas con deficiencias visuales sólo por los auriculares.
 - **[Altavoz y auriculares]**: audio para personas con deficiencias visuales por los altavoces y los auriculares.
 - **[Volumen para def. visuales]**: ajusta el volumen del audio para personas con deficiencias visuales.
- 1 Para salir, pulse .

Uso de las funciones avanzadas del teletexto

Acceso al menú de opciones de teletexto

Acceda a las funciones del teletexto mediante el menú de opciones del mismo.

- 1 Pulse **TEXT**.
 - ↳ Aparece la pantalla de teletexto.
- 2 Pulse  **OPTIONS**.
 - ↳ Aparece el menú de opciones de teletexto.
- 3 Seleccione una de las opciones siguientes y pulse **OK**.
 - **[Congelar página]** / **[Descongelar página]**: congela/reanuda la página actual.
 - **[Pantalla dual]** / **[Pantalla completa]**: cambia entre el teletexto en pantalla completa y en pantalla dual.
 - **[Resumen T.O.P.]**: activa las emisiones de teletexto con índice de páginas
 - **[Ampliar]** / **[Vista normal]**: cambia entre la vista ampliada y la vista normal de las páginas de teletexto.
 - **[Revelar]**: oculta o muestra información oculta de una página, como las soluciones a adivinanzas o rompecabezas.
 - **[Recorrer subpág.]**: si hay subpáginas disponibles, las muestra automáticamente en secuencia.
 - **[Idiomas]**: selecciona el idioma del teletexto.

Selección de subpáginas del teletexto

Una página del teletexto puede contener varias subpáginas. Las subpáginas aparecen junto al número de la página principal.

- 1 Pulse **TEXT**.
↳ Aparece la pantalla de teletexto.
- 2 Pulse **◀** o **▶** para seleccionar una página de teletexto.
- 3 Pulse **◀** o **▶** para acceder a una subpágina.

Selección de T.O.P. emisiones de teletexto

Las emisiones de teletexto T.O.P. (índice de páginas permiten saltar de un asunto a otro sin especificar números de página. El teletexto con índice de páginas está disponible en algunos canales de televisión.

- 1 Pulse **TEXT**.
↳ Aparece la pantalla de teletexto.
- 2 Pulse **☰** **OPTIONS**.
- 3 Seleccione **[Resumen T.O.P.]** y, a continuación, pulse **OK**.
↳ Aparece el resumen T.O.P.
- 4 Seleccione un asunto.
- 5 Pulse **OK** para ver la página.

Creación y uso de una lista de canales favoritos

Puede crear una lista con sus canales de televisión preferidos para poder encontrarlos fácilmente.

Ver sólo la lista de canales favoritos

- 1 Mientras ve la televisión, pulse **Q FIND**.
↳ Aparece el menú de opciones de canal.
- 2 Pulse **☰** **OPTIONS**.
- 3 Seleccione **[Seleccionar lista] > [Favoritos]** y, a continuación, pulse **OK**.
↳ En la lista de canales sólo aparecen los incluidos en la lista de favoritos.



Nota

- La lista de canales favoritos estará vacía hasta que añada canales a la lista de favoritos.

Cómo ver todos los canales

Puede salir de la lista de favoritos y ver todos los canales instalados.

- 1 Mientras ve la televisión, pulse **Q FIND**.
↳ Aparece el menú de opciones de canal.
- 2 Pulse **☰** **OPTIONS**.
- 3 Seleccione **[Seleccionar lista] > [Todo]** y, a continuación, pulse **OK**.
↳ En la lista se muestran todos los canales.



Nota

- Al ver la lista de canales, todos los canales favoritos están marcados con un asterisco.

Gestión de la lista de favoritos

- 1 Mientras ve la televisión, pulse **Q FIND**.
↳ Aparece el menú de opciones de canal.
- 2 Pulse **≡ OPTIONS**.
- 3 Seleccione **[Seleccionar lista]** > **[Todo]** y, a continuación, pulse **OK**.
- 4 Pulse **≡ OPTIONS**.
- 5 Seleccione **[Marcar como fav.]** o **[Desmarcar como favorito]** y, a continuación, pulse **OK**.
↳ El canal se añade a la lista de favoritos o se elimina de ella.

Nota

- Todos los canales favoritos están marcados con un asterisco en la lista de canales.

Uso de la guía electrónica de programación

La guía de programación es una guía en pantalla disponible para programas de televisión digitales. Le permite lo siguiente:

- Ver una lista de los programas digitales que se están emitiendo
- Ver los próximos programas
- Agrupar los programas por género
- Establecer recordatorios de cuándo comenzarán los programas
- Configurar los canales de la guía de programación preferidos

Activación de la EPG

- 1 Pulse **▲**.
- 2 Seleccione **[Guía de programas]** y, a continuación, pulse **OK**.
↳ Aparece la guía de programación con información acerca de los programas.

Nota

- Los datos de la guía de programación sólo están disponibles en determinados países y pueden tardar algún tiempo en cargarse.

Cambio de las opciones de la guía de programación

El menú de opciones de la guía de programación le permite establecer o borrar recordatorios, cambiar el día y acceder a otras opciones útiles de la guía de programación.

- 1 Pulse **▲**.
- 2 Seleccione **[Guía de programas]** y, a continuación, pulse **OK**.
- 3 Pulse **≡ OPTIONS**.
↳ Aparece el menú de la guía de programación.
- 4 Seleccione una de las opciones siguientes y pulse **OK**.
 - **[Recordatorio]** / **[Borrar recordatorios]**: establece o borra recordatorios de programas.
 - **[Cambiar día]**: establece el día de la guía de programación.
 - **[More info]**: muestra información del programa.
 - **[Buscar por género]**: busca programas de televisión por género.
 - **[Recordatorios programados]**: muestra una lista de los recordatorios de programas. Sólo disponible para los próximos programas.
 - **[Adquirir datos EPG]**: actualiza la guía de programación con la información más reciente.

Visualización del reloj del televisor

Puede mostrar un reloj en la pantalla del televisor. El reloj muestra la hora actual según los datos de hora recibidos del operador de servicios de televisión.

Ajuste del reloj del televisor de forma manual

En algunos países, el reloj del televisor se tiene que ajustar manualmente.

- 1 Pulse **▲**.
- 2 Seleccione **[Configuración] > [Ajustes de TV] > [Preferencias] > [Reloj]**.
- 3 Seleccione **[Reloj automático]** y, a continuación, pulse **OK**.
- 4 Seleccione **[Manual]** y, a continuación, pulse **OK**.
- 5 Seleccione **[Hora]** o **[Fecha]** y, a continuación, pulse **OK**.
- 6 Pulse los **Botones de desplazamiento** para ajustar la fecha y la hora.
- 7 Seleccione **[Terminado]** y, a continuación, pulse **OK**.
- 8 Pulse **▲** para salir.

Nota

- Si el país que ha seleccionado admite las emisiones digitales, el reloj mostrará los datos de la hora recibidos del operador de servicios de televisión como opción predeterminada.

Visualización del reloj del televisor

- 1 Mientras ve la televisión, pulse **☰ OPTIONS**.
↳ Aparece el menú de opciones.
- 2 Seleccione **[Reloj]**.
↳ Se muestra el reloj.
- 3 Pulse **OK**.

Nota

- Para desactivar el reloj, repita el procedimiento.

Cambio del modo del reloj

- 1 Pulse **▲**.
- 2 Seleccione **[Configuración] > [Ajustes de TV] > [Preferencias] > [Reloj] > [Reloj automático]**.
- 3 Seleccione **[Automático]** o **[Manual]** y, a continuación, pulse **OK**.

Cambio del huso horario

Nota

- Esta opción sólo está disponible si selecciona **[Reloj automático] > [Automático]** (en países con datos de transmisión de reloj).

- 1 Pulse **▲**.
- 2 Seleccione **[Configuración] > [Ajustes de TV] > [Preferencias] > [Reloj] > [Huso horario]**.
- 3 Seleccione su zona horaria.
- 4 Pulse **OK** para confirmar.

Uso del horario de verano

Nota

- Esta opción sólo está disponible si selecciona **[Modo reloj autom.] > [Manual]**.

- 1 Pulse **▲**.
- 2 Seleccione **[Configuración] > [Ajustes de TV] > [Preferencias] > [Reloj] > [Horario de verano]** y, a continuación, pulse **OK**.
- 3 Seleccione **[Hora estándar]** o **[Horario de verano]** y, a continuación, pulse **OK**.

Uso de temporizadores

Puede configurar temporizadores para cambiar el televisor al modo de espera a una hora especificada.



Consejo

- Ajuste el reloj del televisor antes de utilizar los temporizadores.

Cambio automático del televisor al modo de espera (temporizador)

El temporizador cambia el televisor al modo de espera tras tiempo predefinido.



Consejo

- Podrá apagar el televisor antes o restablecer el temporizador durante la cuenta atrás.

- 1 Pulse **▲**.
- 2 Seleccione **[Configuración] > [Ajustes de TV] > [Preferencias] > [Temporizador]**.
↳ Aparece el menú **[Temporizador]**.
- 3 Seleccione un valor entre cero y 180 minutos.
↳ Si selecciona cero, el temporizador se apaga.
- 4 Pulse **OK** para encender el temporizador de desconexión automática.
↳ El televisor cambia a modo de espera tras el tiempo especificado.

Bloqueo de contenido inadecuado

Puede impedir que sus hijos vean determinados programas o canales si bloquea los controles del televisor.

Establecimiento o cambio del código

- 1 Pulse **▲**.
- 2 Seleccione **[Configuración] > [Ajustes de canal] > [Bloqueo infantil]**.
- 3 Seleccione **[Def. código]** o **[Cambiar código]**.
↳ Aparece el menú **[Def. código] / [Cambiar código]**.
- 4 Introduzca el código con los **Botones numéricos**.
↳ Siga las instrucciones de la pantalla para crear o cambiar el código PIN.



Consejo

- Si olvida el código, introduzca '8888' para anular cualquier código existente.

Bloqueo o desbloqueo de uno o varios canales

- 1 Pulse **▲**.
- 2 Seleccione **[Configuración] > [Ajustes de canal] > [Bloqueo infantil] > [Bloqueo canales]**.
↳ Aparece una lista de canales.
- 3 Seleccione el canal que desea bloquear o desbloquear y, a continuación, pulse **OK**.
↳ La primera vez que bloquea o desbloquea un canal, se le solicitará que introduzca el código PIN.
- 4 Introduzca el código y pulse **OK**.
↳ Si el canal se encuentra bloqueado, aparecerá un icono de bloqueo.

- 5 Repita el proceso para bloquear o desbloquear más canales.
- 6 Para activar los bloqueos, encienda y apague el televisor:
 - ↳ Si cambia de canal con **CH -** o **CH +**, se omiten los canales bloqueados.
 - ↳ Si accede a los canales bloqueados desde la lista de canales, se le pedirá que introduzca el código PIN.

Configuración de las clasificaciones parentales

Algunas emisoras digitales clasifican sus programas por edades. Puede configurar el televisor para ver sólo programas con una clasificación inferior a la edad del niño.

- 1 Pulse **▲**.
- 2 Seleccione **[Configuración] > [Ajustes de canal] > [Bloqueo infantil] > [Clasif. parental]**.
 - ↳ Aparece una pantalla de configuración de código.
- 3 Introduzca el código con los **Botones numéricos**.
 - ↳ Aparece el menú de clasificación.
- 4 Seleccione una clasificación por edades y, a continuación, pulse **OK**.
- 5 Pulse **▲** para salir.

Cómo cambiar el idioma

Dependiendo de la emisora, es posible cambiar el idioma de audio de un canal digital, el idioma de los subtítulos, o ambos.

En las emisiones digitales de teletexto o DVB-T se incluyen varios idiomas de audio, de subtítulos o de ambos. En las emisiones digitales es posible seleccionar el idioma de los subtítulos.

Cambio de idioma de menú

- 1 Pulse **▲**.
- 2 Seleccione **[Configuración] > [Ajustes de TV] > [Preferencias] > [Idioma de menú]** y, a continuación, pulse **OK**.
- 3 Seleccione un idioma y, a continuación, pulse **OK**.

Cambio del idioma de audio

Es posible elegir entre los idiomas de audio que ofrezca la emisora. En el caso de los canales digitales, puede haber disponibles múltiples idiomas. En el caso de los canales analógicos, puede haber disponibles dos idiomas.

- 1 Mientras ve la televisión, pulse **☰ OPTIONS**.
- 2 Para los canales digitales, seleccione **[Idioma de audio]**, seleccione el idioma y, a continuación, pulse **OK**.
- 3 Para los canales analógicos seleccione **[Dual I-II]**, seleccione uno de los dos idiomas y, a continuación, pulse **OK**.

Mostrar y ocultar los subtítulos

- 1 Mientras ve la televisión, pulse **SUBTITLE**.
- 2 Seleccione una de las opciones siguientes y pulse **OK**.
 - **[Subtítulos act.]**: muestra siempre los subtítulos.
 - **[Subtítulos des.]**: no muestra nunca los subtítulos.
 - **[Encender en silencio]**: muestra los subtítulos cuando el sonido está silenciado.

Nota

- Repita este procedimiento para activar los subtítulos en cada canal analógico.
- Seleccione **[Subtítulos] > [Subtítulos des.]** para desactivar los subtítulos.

Selección de un idioma de subtítulos en los canales digitales

Nota

- Cuando selecciona un idioma de subtítulos en un canal de televisión digital como se describe a continuación, el idioma preferido para los subtítulos establecido en el menú Instalación se anula temporalmente.

- 1 Mientras ve la televisión, pulse **≡ OPTIONS**.
- 2 Seleccione **[Idioma subtítulos]** y, a continuación, pulse **OK**.
- 3 Seleccione el idioma de los subtítulos.
- 4 Pulse **OK** para confirmar.

Reproducción de fotografías y música guardadas en dispositivos de almacenamiento USB

Precaución

- Philips no será responsable si el dispositivo de almacenamiento USB no es compatible, ni aceptará responsabilidad alguna por los daños o pérdida de datos del dispositivo.

Conecte un dispositivo de almacenamiento USB para reproducir las fotografías o la música guardadas en él.

- 1 Encienda el televisor.
- 2 Conecte el dispositivo USB al puerto USB situado en el lateral del televisor.
- 3 Pulse **⬆**.
- 4 Seleccione **[Examinar USB]** y, a continuación, pulse **OK**.
↳ Aparece el explorador USB.

Visualización de fotos

- 1 En el explorador USB, seleccione **[Imagen]** y, a continuación, pulse **OK**.
- 2 Seleccione una fotografía o un álbum y pulse **OK** para ver la foto ampliada hasta llenar la pantalla del televisor.
 - Para ver la foto siguiente o la anterior, pulse **◀▶**.
- 3 Para volver, pulse **↶**.

Visualización de una secuencia de diapositivas de las fotografías

- 1 Cuando se muestre una imagen de pantalla completa de una fotografía, pulse **OK**.
 - ↳ La secuencia de diapositivas comienza desde la foto seleccionada.
- Pulse los siguientes botones para controlar la reproducción:
 - ▶ para reproducir.
 - || para hacer una pausa.
 - ◀ o ▶ para reproducir la fotografía anterior o la siguiente.
 - ■ para detener la reproducción.
- Para volver, pulse ↶.

Cambio de los ajustes de diapositiva

- 1 Mientras ve una secuencia de diapositivas, pulse **≡ OPTIONS**.
 - ↳ Aparece el menú de opciones de secuencia de diapositivas.
- 2 Seleccione una de las opciones siguientes y pulse **OK**.
 - **[Inic./parar diap.]**: inicia o detiene la secuencia de diapositivas.
 - **[Tran. diapositiva]**: establece la transición de una imagen a la siguiente.
 - **[Frec. diapositiva]**: selecciona el tiempo de presentación de cada fotografía.
 - **[Repetir] / [Reprod. una vez]**: muestra las imágenes de la carpeta solo una vez o de forma repetida.
 - **[Orden aleatorio apagado] / [Orden aleatorio encendido]**: muestra las imágenes en orden secuencial o aleatorio.
 - **[Rotar imagen]**: gira la fotografía.
 - **[Mostrar inform.]**: muestra el nombre, la fecha y el tamaño de la imagen, así como la siguiente imagen de la secuencia de diapositivas.
 - **[Def. como Scenea]**: establece la imagen seleccionada como fondo de pantalla.

- 3 Para volver, pulse ↶.

Nota

- **[Rotar imagen]** y **[Mostrar inform.]** sólo aparecen cuando la secuencia de diapositivas está en pausa.

Cómo escuchar música

- 1 En el explorador USB, seleccione **[Música]** y, a continuación, pulse **OK**.
- 2 Seleccione una pista de música o un álbum y, a continuación, pulse **OK** para reproducirlo.
- 3 Para controlar la reproducción puede usar los botones de reproducción:
 - ▶ para reproducir.
 - || para hacer una pausa.
 - ◀ o ▶ para reproducir la pista anterior o la siguiente.
 - ◀◀ o ▶▶ para buscar hacia adelante o hacia atrás.
 - ■ para detener la reproducción.

Cambio de los ajustes de música

- Durante la reproducción de música, pulse **≡ OPTIONS** para acceder a uno de los ajustes siguientes y, a continuación, pulse **OK**.
 - **[Parar reproducción]**: detiene la reproducción de la música.
 - **[Repetir]**: reproduce una canción una vez o repetidamente.
 - **[Orden aleatorio encendido] / [Orden aleatorio apagado]**: reproduce las canciones en secuencia o al azar.
 - **[Mostrar inform.]**: muestra el nombre de archivo.

Visualización de una secuencia de diapositivas con música

Podrá ver imágenes en una secuencia de diapositivas con música de fondo.

- 1 Seleccione un álbum de canciones.
- 2 Pulse **OK**.
- 3 Pulse **↵** para volver al explorador de contenido USB.
- 4 Seleccione un álbum de imágenes.
- 5 Pulse **OK**.
↳ Se inicia la secuencia de diapositivas.
- 6 Para salir, pulse **↵**.

Desconexión de un dispositivo de almacenamiento USB



Precaución

- Siga este procedimiento para evitar dañar el dispositivo de almacenamiento USB.

- 1 Pulse **↵** para salir del explorador USB.
- 2 Espere cinco segundos y, a continuación, desconecte el dispositivo de almacenamiento USB.

Cómo escuchar emisoras de radio digital

- 1 Pulse **Q** **FIND**.
↳ Aparece el menú de opciones de canal.
- 2 Pulse **☰** **OPTIONS** y seleccione después **[Seleccionar lista] > [Radio]**.
↳ Aparece la lista de canales de radio.
- 3 Seleccione un canal de radio y pulse **OK** para escucharlo.

Actualización del software del televisor

Philips trata de mejorar continuamente sus productos, por lo que es recomendable actualizar el software del televisor cuando haya actualizaciones disponibles.

Pulse para actualizar el software del televisor.

El software del televisor puede actualizarse de las siguientes formas:



- A: con un dispositivo de almacenamiento USB,
- B: cuando se solicite mediante emisiones digitales, o
- C: tras solicitarse mediante emisiones digitales.

A: Actualización con un dispositivo USB

Para realizar la actualización con un dispositivo de almacenamiento USB, necesita lo siguiente:

- Un ordenador con acceso a Internet
- Un dispositivo de almacenamiento USB

Paso 1: Compruebe la versión de software actual

- 1 Pulse .
- 2 Seleccione **[Configuración]** > **[Ajustes de software]** > **[Info software actual]**.
↳ Aparece la información del software actual.
- 3 Anote el número de versión del software.
- 4 Para volver, pulse **OK**.
- 5 Para salir, pulse .

Paso 2: descargue y actualice la última versión del software

- 1 Conecta un dispositivo de almacenamiento USB.
- 2 Pulse .
- 3 Seleccione **[Configuración]** > **[Actualizar software]**.
- 4 Siga las instrucciones para cargar un archivo en el dispositivo de almacenamiento USB.
- 5 Conecte el dispositivo de almacenamiento USB al ordenador y haga doble clic en el archivo.
↳ Se abre una página Web.
- 6 Siga las instrucciones de la página Web.
 - Si la versión del software actual coincide con la del archivo de la última actualización, no es necesario actualizar el software del televisor.
 - Si la versión del software actual es menor que la del archivo de la última actualización, descargue el archivo en el directorio raíz del dispositivo USB.
- 7 Desconecte el dispositivo de almacenamiento USB del ordenador.

B: actualice cuando se solicite mediante emisiones digitales

Si recibe emisiones digitales (DVB-T), el televisor puede recibir actualizaciones de software automáticamente. Cuando el televisor reciba una actualización de software, el sistema le pedirá que actualice el software del televisor.

- 1 Pulse .
- 2 Seleccione **[Configuración]** > **[Ajustes de software]** > **[Anuncio]**.
- 3 Si aparece un mensaje solicitando que se actualice el software, siga las instrucciones para iniciar la actualización.
↳ El televisor se reinicia después de que termine la actualización de software.
- 4 Si no desea actualizar el software, seleccione **[Configuración]** > **[Ajustes de software]** > **[Borrar anuncio]** y pulse después **OK**.



Nota

- Si no realiza la actualización, podrá hacerlo manualmente en otro momento (consulte 'C: compruebe la existencia de actualizaciones mediante emisiones digitales' en la página 27).

C: compruebe la existencia de actualizaciones mediante emisiones digitales

Puede comprobar si hay actualizaciones disponibles mediante emisiones digitales.

- 1 Pulse .
- 2 Seleccione **[Configuración]** > **[Ajustes de software]** > **[Compr. actual. principales]**.
- 3 Si hay una actualización, siga las instrucciones que aparecen en pantalla para iniciarla.
↳ El televisor se reinicia después de que termine la actualización de software.

Cambio de las preferencias del televisor

Utilice el menú de preferencias para personalizar los ajustes del televisor:

- 1 Pulse **▲**.
- 2 Seleccione **[Configuración]** > **[Ajustes de TV]** > **[Preferencias]**.
- 3 Seleccione una de las opciones siguientes y pulse **OK**.
 - **[Idioma de menú]**: selecciona el idioma del menú.
 - **[Temporizador]**: cambia el televisor al modo de espera después de un tiempo predefinido.
 - **[Ubicación]**: optimiza los ajustes del televisor para su ubicación (hogar o tienda).
 - **[Barra de volumen]**: muestra la barra de volumen cuando se ajusta el volumen.
 - **[Cambio auto desact.]**: para ahorrar energía, apaga el televisor automáticamente transcurrido un periodo de inactividad.
 - **[Tamaño de información de canal]**: cambia el tipo de información que aparece al cambiar de canal.
 - **[Retardo salida audio]**: sincroniza automáticamente la imagen del televisor con el audio de un sistema de cine en casa conectado.
 - **[Reloj]**: muestra u oculta la hora en el televisor, y establece las opciones del reloj.

Inicio de una demostración del televisor

Puede utilizar las demostraciones para entender mejor las funciones del televisor. Algunas demostraciones no están disponibles en determinados modelos. Las demostraciones disponibles se muestran en la lista de menús.

- 1 Mientras ve la televisión, pulse **▲**.
- 2 Seleccione **[Configuración]** > **[Ver demo]**, **OK**.
- 3 Seleccione una demostración y pulse **OK** para verla.
- 4 Para salir, pulse **↩**.

Restablecimiento de los ajustes de fábrica del televisor

Puede restaurar los ajustes de imagen y sonido predeterminados del televisor. Los ajustes de la instalación de los canales permanecen iguales.

- 1 Pulse **▲**.
- 2 Seleccione **[Configuración]** > **[Ajustes de TV]** > **[Ajustes fábrica]** y, a continuación, pulse **OK**.
- 3 Si se le pide que introduzca un código, escriba el código de bloqueo infantil (consulte 'Establecimiento o cambio del código' en la página 22).
↳ Aparece un mensaje de confirmación.
- 4 Pulse **OK** para confirmar.

6 Instalación de canales

La primera vez que configure el televisor se le pedirá que seleccione el idioma de menú y que instale los canales de televisión y emisoras de radio digital (si están disponibles). Posteriormente también es posible volver a instalar y ajustar de forma precisa los canales.

Instalación automática de canales

La búsqueda y almacenamiento de canales puede hacerse automáticamente.

Paso 1: seleccione el idioma de los menús

- 1 Pulse **▲**.
- 2 Seleccione **[Configuración] > [Ajustes de TV] > [Preferencias] > [Idioma de menú]** y, a continuación, pulse **OK**.
- 3 Seleccione un idioma y, a continuación, pulse **OK**.

Paso 2: seleccione el país

Seleccione el país en el que está instalando el televisor. Los canales disponibles para el país están instalados en el televisor:

- 1 Pulse **▲**.
- 2 Seleccione **[Configuración] > [Búsqueda de canales]** y, a continuación, pulse **OK**.
- 3 Seleccione **[Reinstalar canales]** y, a continuación, pulse **OK**.
↳ Aparece el menú de países.

- 4 Seleccione su país y, a continuación, pulse **OK**.
↳ Aparece la guía de instalación de canales.
- 5 Seleccione **[Iniciar]** y, a continuación, pulse **OK**.
↳ Se almacenan todos los canales disponibles.
- 6 Para salir, pulse **OK**.

Actualización de la lista de canales

Puede activar la actualización automática de canales cuando el televisor se encuentre en el modo de espera. Los canales almacenados en el televisor se actualizarán cada mañana de acuerdo con la información de los canales en la emisión.

- 1 Pulse **▲**.
- 2 Seleccione **[Configuración] > [Ajustes de canal] > [Instalación de canales] > [Actualización automática canal]**.
- 3 Seleccione **[Encendido]** para activar la actualización automática o seleccione **[Apagado]** para desactivarla.
- 4 Para volver, pulse **↶**.

Instalación manual de canales

En esta sección se describe cómo buscar y almacenar canales de televisión analógicos manualmente.

Paso 1: Selección del sistema



Nota

- Si los ajustes del sistema son correctos, omita este paso.

- 1 Pulse **▲**.
- 2 Seleccione **[Configuración] > [Ajustes de canal] > [Instalación de canales] > [Analógico: instalación manual de antena] > [Sistema]** y, a continuación, pulse **OK**.
- 3 Seleccione el sistema de su país o región y pulse **OK**.

Paso 2: Búsqueda y memorización de nuevos canales de televisión

- 1 Pulse **▲**.
- 2 Seleccione **[Configuración] > [Ajustes de canal] > [Instalación de canales] > [Analógico: instalación manual de antena] > [Buscar canal]** y, a continuación, pulse **OK**.
 - Si conoce la frecuencia de tres dígitos del programa introdúzcala.
 - Para buscar, seleccione **[Buscar]** y, a continuación, pulse **OK**.
- 3 Cuando haya encontrado el canal correcto, seleccione **[Terminado]** y, a continuación, pulse **OK**.
 - Para almacenar el canal con un número nuevo, seleccione **[Guardar nuevo canal]** y, a continuación, pulse **OK**.
 - Para almacenar el canal con el número del canal seleccionado previamente, seleccione **[Guardar canal actual]** y, a continuación, pulse **OK**.

Paso 3: sintonice de forma fina los canales analógicos

- 1 Pulse **▲**.
- 2 Seleccione **[Configuración] > [Ajustes de canal] > [Instalación de canales] > [Analógico: instalación manual] > [Sintonía fina]** y, a continuación, pulse **OK**.
- 3 Pulse **▲▼** para sintonizar de forma precisa el canal.

Cambio de nombre de canal

Puede cambiarle el nombre a los canales. El nombre aparecerá cuando seleccione el canal.

- 1 Mientras ve la televisión, pulse **Q FIND**.
↳ Aparece el menú de opciones de canal.
- 2 Seleccione el canal al que desea cambiarle el nombre.
- 3 Pulse **☰ OPTIONS**.
↳ Aparece el menú de opciones de canal.
- 4 Seleccione **[Camb. nomb. canal]** y, a continuación, pulse **OK**.
- 5 Para ver el cuadro de introducción de texto, pulse **OK**.
- 6 Para introducir caracteres, seleccione un carácter y pulse después **OK**.
 - Para seleccionar mayúsculas, minúsculas o símbolos: en la fila situada debajo de la tecla de espacio, seleccione la tecla respectiva y pulse después **OK**.
- 7 Cuando haya terminado, seleccione **[Terminado]** y pulse después **OK**.
↳ El cuadro de introducción de texto se cierra.
- 8 En el menú de cambio de nombre de canal, seleccione **[Terminado]** y pulse después **OK**.

Reordenación de canales

Después de instalar los canales, puede cambiar el orden en que aparecen.

- 1 Mientras ve la televisión, pulse **Q FIND**.
↳ Aparece el menú de opciones de canal.
- 2 Pulse **≡ OPTIONS**.
↳ Aparece el menú de opciones de canal.
- 3 Seleccione **[Reordenar]** y, a continuación, pulse **OK**.
- 4 Seleccione el canal que desea reorganizar y, a continuación, pulse **OK**.
↳ Se resalta el canal seleccionado.
- 5 Mueva el canal resaltado hasta su nueva ubicación y, a continuación, pulse **OK**.
- 6 Pulse **≡ OPTIONS**.
- 7 Seleccione **[Fin reordenación]** y, a continuación, pulse **OK**.

Comprobación de la recepción digital

Puede comprobar la calidad y la intensidad de la señal de los canales digitales. De esta forma, podrá volver a colocar y probar la antena o parabólica.

- 1 Pulse **▲**.
- 2 Seleccione **[Configuración] > [Ajustes de canal] > [Instalación de canales] > [Digital: prueba de recepción]** y, a continuación, pulse **OK**.
- 3 Introduzca la frecuencia que desea probar y, a continuación, pulse **OK**.
- 4 Seleccione **[Buscar]** y, a continuación, pulse **OK**.
- 5 Cuando haya encontrado el canal correcto, seleccione **[Guardar]** y, a continuación, pulse **OK**.

Nota

- Si la calidad y la intensidad de la señal es deficiente, vuelva a colocar la antena o la antena parabólica y realice la prueba de nuevo.
- Si sigue teniendo problemas con la recepción de la emisión digital, póngase en contacto con un instalador especializado.

Acceso a los servicios del CAM

- 1 Inserción y activación del CAM (consulte 'Inserción y activación de un CAM' en la página 35).
- 2 Pulse **≡ OPTIONS**.
- 3 Seleccione **[Interfaz común]**.
↳ Aparecen las aplicaciones ofrecidas por el operador de servicios de televisión digital.

Nota

- Esta opción de menú sólo está disponible si el CAM está insertado y activado correctamente.

7 Conexión de dispositivos

En esta sección se describe cómo conectar los dispositivos con conectores diferentes. Para encontrar estos conectores en el televisor, consulte la Guía de inicio rápido. En la Guía de inicio rápido encontrará más ejemplos de conexiones con otros dispositivos.

Nota

- Podrá utilizar diferentes tipos de conectores para conectar un dispositivo al televisor.

Consejo

- Para acceder fácilmente al dispositivo tras la conexión, añádale al menú de inicio: pulse  y seleccione después [Añadir nuevo disp.].

Conexiones posteriores

1 TV ANTENNA

Entrada de señal de una antena, cable o satélite.

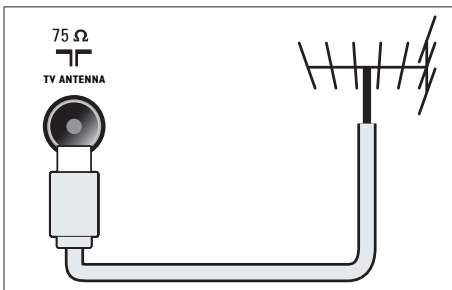

2 EXT 1 (RGB y CVBS)

Entrada de audio y vídeo analógico de dispositivos analógicos o digitales, como reproductores de DVD o videoconsolas.

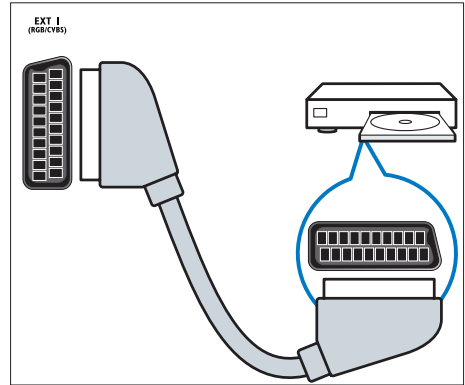

3 SPDIF OUT

Salida de audio digital para sistemas de cine en casa y otros sistemas de audio digital.

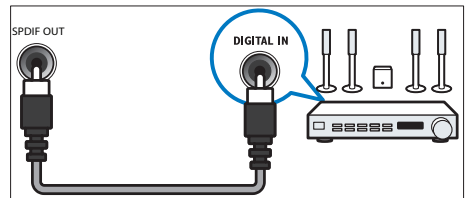

4 SERV. U

Para uso exclusivo del personal de servicio.

⑤ PC IN (VGA y AUDIO IN)

Entrada de audio y vídeo de un ordenador.

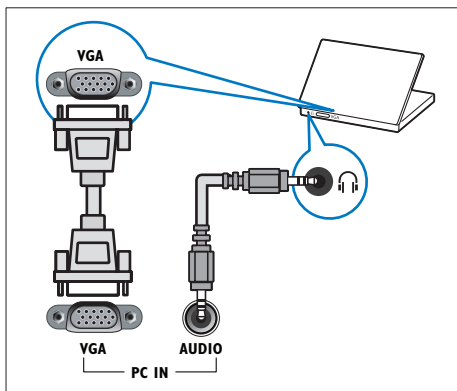

⑥ HDMI 1

Entrada de audio y vídeo digital de dispositivos digitales de alta definición, como reproductores Blu-ray.

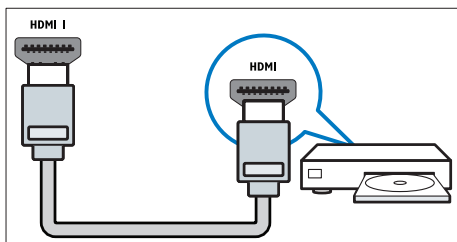

Las conexiones mediante DVI o VGA requieren un cable de audio adicional (consulte 'Conexión de un ordenador' en la página 34).

⑦ EXT 2 (Y Pb Pr y AUDIO L/R)

Entrada de audio y vídeo analógico de dispositivos analógicos o digitales, como reproductores de DVD o videoconsolas.

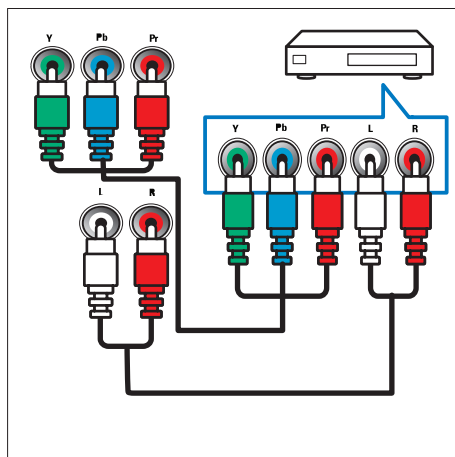

⑧ (Auriculares)

Salida de audio estéreo a los auriculares o cascos.

Conexiones laterales

1 USB

Entrada de datos de dispositivos de almacenamiento USB.

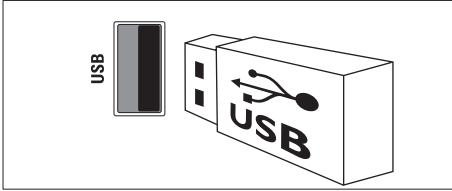

2 COMMON INTERFACE

Ranura para un módulo de acceso condicional (CAM).

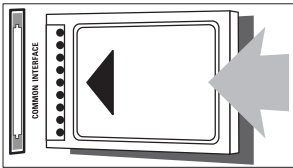

Conexión de un ordenador

Antes de conectar un ordenador al televisor

- Establezca la tasa de refresco de pantalla en el ordenador a 60 Hz.
- Seleccione una resolución de pantalla admitida en el ordenador.

Conecte un ordenador con uno de los siguientes conectores:

Nota

- Las conexiones mediante DVI o VGA requieren un cable de audio adicional.

- cable HDMI

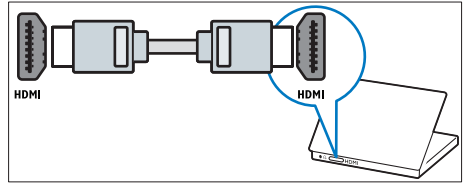

- Cable DVI-HDMI

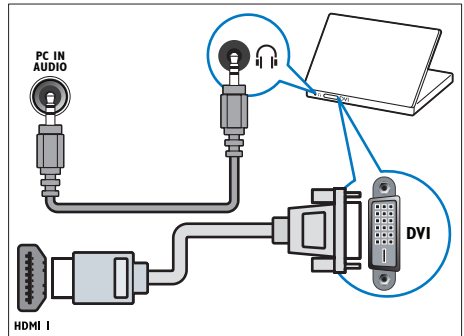

- Cable HDMI y adaptador HDMI-DVI

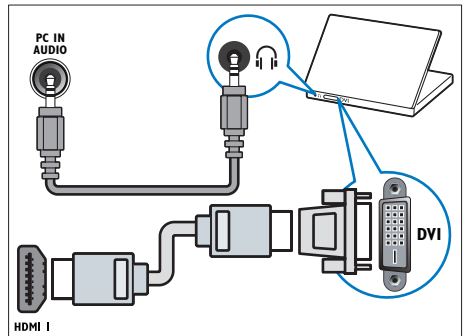

- Cable VGA

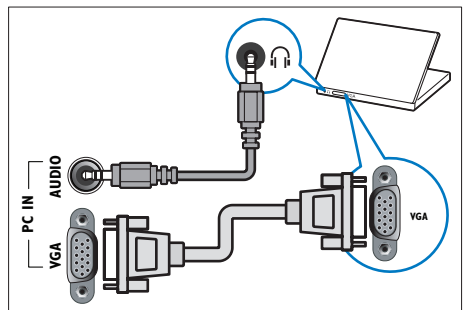

Uso de un módulo de acceso condicional

El operador de servicios de televisión digital proporciona un CAM (módulo de acceso condicional) para descodificar los canales de televisión digital.

Nota

- Consulte la documentación del operador acerca de cómo insertar una tarjeta inteligente en el módulo de acceso condicional.

Inserción y activación de un CAM

Precaución

- Asegúrese de seguir las instrucciones que se describen a continuación. Si no inserta correctamente el CAM, puede dañar el propio CAM y el televisor.

- 1 Apague el televisor y desconéctelo de la toma de alimentación.
- 2 Siguiendo las instrucciones indicadas en el CAM, insértelo cuidadosamente en la ranura **COMMON INTERFACE** del lateral del televisor:

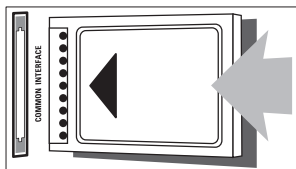

- 3 Empuje el CAM tanto como sea posible.
- 4 Vuelva a conectar el televisor a la toma de alimentación.
- 5 Encienda el televisor y espere a que se active el CAM. Esto puede tardar varios minutos. No extraiga el CAM de la ranura mientras esté en uso; si lo hace, se desactivarán los servicios digitales.

Acceso a los servicios del CAM

- 1 Inserción y activación del CAM (consulte 'Inserción y activación de un CAM' en la página 35).
- 2 Pulse **≡ OPTIONS**.
- 3 Seleccione **[Interfaz común]**.
 - ↳ Aparecen las aplicaciones ofrecidas por el operador de servicios de televisión digital.

Nota

- Esta opción de menú sólo está disponible si el CAM está insertado y activado correctamente.

Uso de Philips EasyLink

Las funciones de control EasyLink mejoradas de Philips le permiten aprovechar al máximo su dispositivo compatible con HDMI-CEC (Consumer Electronics Control, control de electrónica de consumo). Si su dispositivo compatible con HDMI-CEC está conectado a través de HDMI, podrá controlarlo al mismo tiempo con el mando a distancia del televisor. Para activar Philips EasyLink debe hacer lo siguiente:

- Conecte un dispositivo compatible con HDMI-CEC a través de HDMI
- Configure correctamente el dispositivo compatible con HDMI-CEC.
- Activar EasyLink

Nota

- El dispositivo compatible con EasyLink debe estar encendido y seleccionado como la fuente.
- Philips no garantiza una interoperabilidad total con todos los dispositivos HDMI CEC.

Activación y desactivación de EasyLink

Cuando reproduce desde un dispositivo compatible HDMI-CEC, el televisor sale del modo de espera y pasa a la fuente correcta.

Nota

- Si no desea utilizar Philips EasyLink, puede desactivarlo.

- 1 Pulse **▲**.
- 2 Seleccione **[Configuración]** > **[Ajustes de TV]** > **[EasyLink]** > **[EasyLink]**.
- 3 Seleccione **[Encendido]** o **[Apagado]** y, a continuación, pulse **OK**.

Ajuste de los altavoces del televisor al modo EasyLink

Si conecta un dispositivo compatible HDMI-CEC que cuente con altavoces, puede elegir oír el televisor desde ellos, en lugar usar los altavoces del televisor.

Si al reproducir contenido desde un sistema de cine en casa compatible con EasyLink desea silenciar automáticamente los altavoces del televisor, active el modo EasyLink.

- 1 Conecte un dispositivo compatible con HDMI-CEC mediante el conector HDMI.
- 2 Conecte un cable de audio desde el conector SPDIF OUT hasta el conector AUDIO IN del dispositivo compatible con EasyLink (consulte 'Conexiones posteriores' en la página 32).
- 3 Configure correctamente el dispositivo compatible con HDMI-CEC (consulte el manual de usuario del dispositivo).
- 4 Pulse **▲**.
- 5 Seleccione **[Configuración]** > **[Ajustes de TV]** > **[EasyLink]** > **[EasyLink]**.
- 6 Seleccione **[Encendido]** y, a continuación, pulse **OK**.

- 7 Seleccione **[Altavoces telev.]** y, a continuación, pulse **OK**.
- 8 Seleccione una de las opciones siguientes y pulse **OK**.
 - **[Apagado]**: apaga los altavoces del televisor.
 - **[Encendido]**: enciende los altavoces del televisor.
 - **[EasyLink]**: transmite el audio del televisor a través del dispositivo HDMI-CEC conectado. Para cambiar del audio del televisor al dispositivo de audio HDMI-CEC conectado, use el menú de ajustes.
 - **[Inicio auto de EasyLink]**: apaga automáticamente los altavoces del televisor y transmite el audio del televisor al dispositivo de audio HDMI-CEC conectado.

Nota

- Para silenciar los altavoces del televisor, seleccione **[Altavoces telev.]** > **[Apagado]**.

Seleccionar la salida de altavoces con el menú Ajuste

Si **[EasyLink]** o **[Inicio auto de EasyLink]** están seleccionados, acceda al menú de ajustes para cambiar el audio del televisor:

- 1 Mientras ve la televisión, pulse **≡ ADJUST**.
- 2 Seleccione **[Altavoz]** y, a continuación, pulse **OK**.
- 3 Seleccione una de las opciones siguientes y pulse **OK**.
 - **[TV]**: activado por defecto. Transmite el audio del televisor al televisor y al dispositivo de audio HDMI-CEC conectado hasta que el dispositivo conectado cambia a control de audio del sistema. A continuación, el audio del televisor se transmite a través del dispositivo conectado.

- **[Amplificador]**: transmite el audio del televisor a través del dispositivo HDMI-CEC conectado. Si el modo de audio del sistema no está activado en el dispositivo, el audio continuará transmitiéndose a través de los altavoces del televisor. Si se ha activado **[Inicio auto de EasyLink]**, el televisor solicita al dispositivo conectado que cambia al modo de audio del sistema.

Mantenimiento de la calidad de la imagen

Si la calidad de imagen del televisor se ve afectada por las funciones de procesamiento de imagen de otros dispositivos, puede activar Pixel Plus Link.

- 1 Conecte un dispositivo compatible con HDMI-CEC al conector HDMI.
- 2 Configure correctamente el dispositivo compatible con HDMI-CEC (consulte el manual de usuario del dispositivo).
- 3 Pulse **▲**.
- 4 Seleccione **[Configuración]** > **[Ajustes de TV]** > **[EasyLink]** > **[EasyLink]**.
- 5 Seleccione **[Encendido]** y, a continuación, pulse **OK**.
- 6 Seleccione **[Pixel Plus Link]** > **[Encendido]** y, a continuación, pulse **OK**.

Uso de un bloqueo Kensington

En la parte posterior del televisor hay una ranura de seguridad Kensington. Evite el robo con la instalación de un bloqueo Kensington entre la ranura y un objeto permanente, como una mesa pesada.

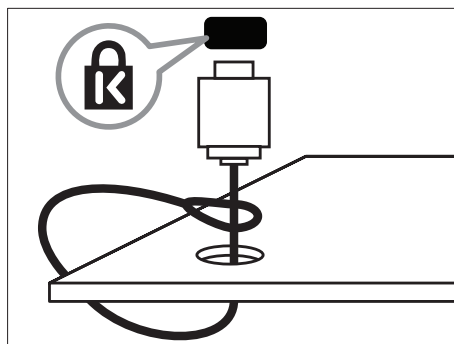

8 Información del producto

La información del producto puede cambiar sin previo aviso. Para obtener información detallada del producto, vaya a www.philips.com/support.

Resoluciones de pantalla admitidas

Formatos de ordenador

- Resolución - tasa de refresco:
 - 640 × 480: 60 Hz
 - 800 × 600: 60 Hz
 - 1024 × 768: 60 Hz
 - 1280 × 720: 60 Hz
 - 1280 × 768: 60 Hz
 - 1280 × 1024: 60 Hz
 - 1360 × 768: 60 Hz
 - 1680 × 1050: 60 Hz (sólo para alta definición total)
 - 1920 × 1080: 60 Hz (sólo para alta definición total)

Formatos de vídeo

- Resolución - tasa de refresco:
 - 480i: 60 Hz
 - 480p: 60 Hz
 - 576i: 50 Hz
 - 576p: 50 Hz
 - 720p: 50 Hz, 60 Hz
 - 1080i: 50 Hz, 60 Hz
 - 1080p: 24 Hz, 25 Hz, 30 Hz, 50 Hz, 60 Hz.

Multimedia

- Dispositivo de almacenamiento admitido: USB (sólo se admiten los dispositivos de almacenamiento USB FAT o FAT 32)
- Formatos de archivo multimedia admitidos:
 - Imágenes: JPEG
 - Audio: MP3

Sintonización/recepción/transmisión

- Entrada de antena: coaxial de 75 ohmios (IEC75)
- DVB: DVB terrestre, DVB-C*, DVB-T, MPEG4
- Sistema de televisión: DVB COFDM 2K/8K; PAL I, B/G, D/K; SECAM B/G, D/K, L/L'
- Reproducción de vídeo: NTSC, SECAM, PAL
- Banda de radio: hiperbanda, canal S, UHF, VHF

*Para determinados modelos

Mando a distancia

- Tipo: PF01E11B
- Pilas: 2 AAA (tipo LR03)

Alimentación

- Red eléctrica: 220-240 V, 50/60 Hz
 - Consumo en modo de espera: < 0,3 W
- Temperatura ambiente: de 5 a 40 °C
- Para saber más sobre el consumo de energía, consulte las especificaciones del producto en www.philips.com/support. La potencia nominal indicada en la placa de identificación del producto es el consumo de energía del aparato durante su uso normal en un entorno doméstico (IEC 62087 Ed.2). La potencia nominal máxima, indicada entre paréntesis, se utiliza para seguridad eléctrica (IEC 60065 Ed. 7.2).

Soportes de televisor admitidos

Para 32PFL5206H y 26PFL3xx6H

Para montar el televisor, compre un soporte de televisor Philips o uno compatible.



Advertencia

- Siga todas las instrucciones que se proporcionan con el soporte de televisor. Koninklijke Philips Electronics N.V. no acepta ninguna responsabilidad por un soporte de televisor inadecuado que pueda causar accidentes, lesiones o daños.

Antes del montaje, siga estos pasos:

- 1 Para evitar daños a los cables y los conectores, deje al menos unos 5,5 cm desde la parte posterior del televisor.
- 2 Para 32PFL5206H, retire el cuello de montaje del soporte:

- 1 Desatornille el cuello de montaje del soporte.

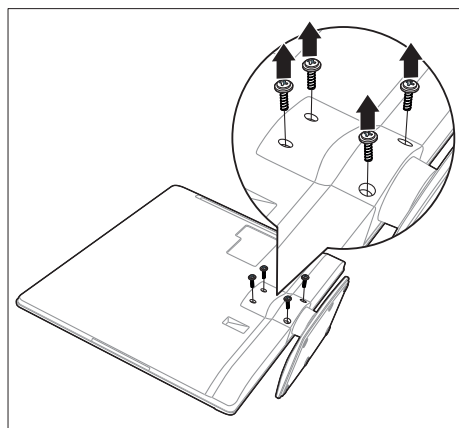

- 2 Retírelo de la parte posterior del televisor.

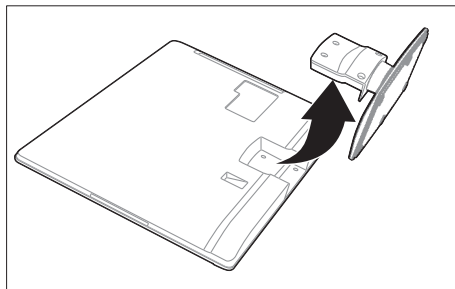

- 3 Compruebe que los pernos de montaje cumplen estas especificaciones:

Tamaño de la pantalla del televisor (pulgadas)	Espacio requerido (mm)	Tornillos de montaje requeridos
32	200 x 100	4 x M4 (20 mm)
26	200 x 100	4 x M4 (10 mm)

Especificaciones del producto

El diseño y las especificaciones están sujetos a cambios sin previo aviso.

32PFL5206H

- Sin soporte
 - Dimensiones (ancho x alto x fondo):
771 x 495 x 49 (mm)
 - Peso: 8,45 kg
- Con soporte
 - Dimensiones (ancho x alto x fondo):
771 x 539 x 179 (mm)
 - Peso: 9 kg

26PFL3606H

- Sin soporte
 - Dimensiones (ancho x alto x fondo):
648,5 x 414,5 x 79,1 (mm)
 - Peso: 6,2 kg
- Con soporte
 - Dimensiones (ancho x alto x fondo):
648,5 x 465,3 x 176,7 (mm)
 - Peso: 6,5 kg

22PFL3606H

- Sin soporte
 - Dimensiones (ancho x alto x fondo):
529,4 x 334,9 x 57 (mm)
 - Peso: 3,84 kg
- Con soporte
 - Dimensiones (ancho x alto x fondo):
529,4 x 368,4 x 159,3 (mm)
 - Peso: 4,06 kg

22PFL3206H

- Sin soporte
 - Dimensiones (ancho x alto x fondo):
520 x 340 x 43 (mm)
 - Peso: 3,2 kg
- Con soporte
 - Dimensiones (ancho x alto x fondo):
520 x 380 x 145 (mm)
 - Peso: 3,3 kg

19PFL3606H

- Sin soporte
 - Dimensiones (ancho x alto x fondo):
462,8 x 297,4 x 57 (mm)
 - Peso: 2,94 kg
- Con soporte
 - Dimensiones (ancho x alto x fondo):
462,8 x 330,9 x 149,3 (mm)
 - Peso: 3,13 kg

9 Solución de problemas

En esta sección se describen problemas comunes y las soluciones correspondientes.

Problemas generales del televisor

El televisor no se enciende:

- Desconecte el cable de la toma de alimentación. Espere un minuto y vuelva a conectarlo.
- Compruebe que el cable esté bien conectado.

El mando a distancia no funciona correctamente:

- Compruebe que las pilas estén bien insertadas en el mando a distancia según la orientación de los polos +/-.
- Sustituya las pilas del mando a distancia si tienen poca carga o se han agotado.
- Limpie el mando a distancia y la lente del sensor del televisor.

La luz del modo de espera del televisor parpadea en rojo:

- Desconecte el cable de la toma de alimentación. Espere hasta que el televisor se enfríe antes de volver a conectar el cable de alimentación. Si se vuelve a producir el parpadeo, póngase en contacto con el servicio de atención al cliente de Philips.

Ha olvidado el código para desbloquear la función de bloqueo del televisor

- Introduzca '8888'.

El menú del televisor tiene un idioma incorrecto.

- Cambie el menú del televisor al idioma preferido.

Cuando se enciende o apaga el televisor, o se pone en modo de espera, se oye un crujido en el chasis del televisor:

- No es necesario realizar ninguna acción. Este crujido es la expansión y contracción normal del televisor cuando se enfría y se calienta. Esto no afecta al rendimiento.

No se puede quitar la etiqueta electrónica del televisor:

- Para quitar los logotipos y las imágenes, decida la ubicación del televisor en la casa.
 1. Pulse .
 2. Seleccione **[Configuración]** > **[Ajustes de TV]** > **[Preferencias]** > **[Ubicación]**.
 3. Seleccione **[Casa]** y pulse **OK**.

Problemas con los canales de televisión

Los canales instalados anteriormente no aparecen en la lista de canales:

- Compruebe que está seleccionada la lista de canales correcta.

No se han encontrado canales digitales durante la instalación:

- Compruebe que el televisor admite DVB-T, DVB-T Lite o DVB-C en su país.

Algunos canales no está instalados automáticamente en mi televisor:

- Durante la instalación, asegúrese de seleccionar el país donde se instalará el televisor.

Problemas con la imagen

El televisor está encendido pero no hay ninguna imagen:

- Compruebe que la antena está conectada correctamente al televisor.
- Compruebe que se haya seleccionado el dispositivo correcto como fuente del televisor.

Hay sonido pero no hay imagen:

- Compruebe que los ajustes de imagen estén bien configurados.

La recepción del televisor desde la conexión de la antena es deficiente:

- Compruebe que la antena esté bien conectada al televisor.
- Los altavoces, los dispositivos de audio sin toma de tierra, las luces de neón, los edificios altos y otros objetos grandes pueden influir en la calidad de recepción. Si es posible, trate de mejorar la calidad de la recepción cambiando la orientación de la antena o alejando los dispositivos del televisor.
- Si la recepción es deficiente sólo en un canal, realice un ajuste manual más preciso de dicho canal.

La calidad de imagen de los dispositivos conectados es mala:

- Compruebe que los dispositivos estén bien conectados.
- Compruebe que los ajustes de imagen estén bien configurados.

El televisor no ha guardado los ajustes de imagen:

- Compruebe que la ubicación del televisor esté configurada en el ajuste de casa. Este modo ofrece la flexibilidad de cambiar y guardar ajustes.

La imagen no encaja en la pantalla; es demasiado grande o demasiado pequeña:

- Utilice un formato de pantalla distinto.

La posición de la imagen no es correcta:

- Las señales de imagen de ciertos dispositivos puede que no se ajusten correctamente a la pantalla. Compruebe la salida de la señal del dispositivo.

Problemas de sonido

Hay imagen, pero no hay sonido en el televisor:

Nota

- Si no detecta ninguna señal de audio, el televisor desactiva la salida de audio automáticamente; esto no indica un error de funcionamiento.

- Compruebe que todos los cables estén bien conectados.
- Compruebe que el volumen no sea 0.
- Compruebe que el sonido no se haya silenciado.

Hay imagen, pero la calidad del sonido es mala:

- Compruebe que los ajustes de sonido estén bien configurados.

Hay imagen, pero el sonido sólo procede de un altavoz:

- Compruebe que el balance de sonido esté configurado en el centro.

Problemas con la conexión HDMI

Hay problemas con los dispositivos HDMI:

- Tenga en cuenta que la compatibilidad con HDCP (protección de contenido digital de gran ancho de banda) puede retrasar el tiempo que emplea un televisor en mostrar el contenido de un dispositivo HDMI.
- Si el televisor no reconoce el dispositivo HDMI y no se muestra ninguna imagen, pruebe a cambiar la fuente de un dispositivo a otro y vuelva otra vez a él.
- Si hay interrupciones intermitentes del sonido, compruebe que los ajustes de salida del dispositivo HDMI son correctos.
- Si utiliza un adaptador de HDMI a DVI o un cable HDMI a DVI, compruebe que se ha conectado un cable de audio adicional a **AUDIO IN** (sólo miniconector).

Problemas con la conexión del ordenador

La pantalla del ordenador en el televisor no es estable:

- Compruebe que el PC utiliza una resolución y una frecuencia de actualización compatibles.
- Configure el formato de pantalla del televisor en Sin escala.

Póngase en contacto con nosotros

Si no puede resolver el problema, consulte las preguntas más frecuentes sobre este producto en www.philips.com/support.

Si el problema sigue sin resolverse, póngase en contacto con el servicio de atención al cliente de Philips según se indica en el apéndice.



Advertencia

- No trate de reparar el televisor usted mismo. Esto podría ocasionarle lesiones graves, producir daños irreparables en el producto o anular la garantía.



Nota

- Anote el modelo y número de serie del televisor antes de ponerse en contacto con Philips. Estos números están impresos en la parte posterior del televisor y en el embalaje.

10 Índice Índice

A

ajustes	
imagen	15
sonido	17
ajustes de fábrica	28
ajustes de imagen	14
ajustes de sonido	17
alimentación	38

B

bloqueo infantil	22
bloqueo Kensington	37

C

CAM	
activación	35
Inserción	35
cambio de nombre de canal	30
canales	
actualización	29
cambio de nombre	30
favoritos	19
instalación (automática)	29
instalación (manual)	30
interruptor	11
Lista de canales	11
ocultar o mostrar	19
reordenar	31
reordenar	31
canales analógicos	
idioma, cambio	23
sintonía fina	30
canales digitales	
idioma, cambio	23
radio digital	26
subtítulos	24
canales, sintonía fina (analógico)	30
clasificación por edades	23
colocación del televisor	28

conexión	
conectar dispositivo	32
conectar, ordenador	34
controles	7
cuidado de la pantalla	5
cuidado medioambiental	
fin de la vida útil	6
mientras ve la televisión	6
reciclaje	6

D

demo	28
dimensiones	40
dispositivos	
ver	12

E

EasyLink	
activación	36
calidad de imagen, mantener	37
encender o apagar el televisor	10
EPG, menú	20
especificaciones	38

F

formato de imagen	16
--------------------------	----

I

idioma	
audio	23
menú	23
subtítulos	24
idioma de audio	23
imagen inteligente	14
instalación	
instalación de canales	
instalar canales (automático)	29
instalar canales (manual)	30
interfaz común	35
interruptor	10

L	
La guía electrónica de programación	20
lista de favoritos, añadir	19

M	
mando a distancia	
descripción general	8
mantenimiento	5
menú de inicio	14
modo casa	28
modo de espera	10
modo tienda	28
módulo de acceso condicional	35

O	
ordenador, ver PC	34

P	
PC, resoluciones de pantalla	38
Pixel Plus Link	37

R	
reciclaje	6
reinstalar el televisor	29
reloj	21
reordenación de canales	31

S	
software	
actualización con emisión digital	27
solución de problemas	41
sonido inteligente	17
subtítulos	24
subtítulos, idioma	24

T	
teletexto	
ampliar	18
Índice de páginas	19
pantalla dual	18
subpáginas	19
temporizador	22

U	
ubicación, casa o tienda	28

V	
volumen	12

