



ドコモテレビターミナル TT01

取扱説明書 '17.12

はじめに

「ドコモテレビターミナル」をお買い上げいただきまして、誠にありがとうございます。ご使用前やご利用中に、この取扱説明書をお読みいただき、正しくお使いください。

本製品の取扱説明書について

■「クイックスタートガイド」(本体付属品)

本製品とテレビなどとの接続方法について説明しています。

■「ご利用にあたっての注意事項」(本体付属品)

本製品をご利用の際に、ご注意ください事項などを説明しています。ご利用の前にお読みください。

■「取扱説明書」アプリ (eトリセツ) (本製品に搭載)

機能の詳しい案内や操作について説明しています。

〈操作手順〉ホーム画面で 

- ・ 初回起動時は、画面の指示に従って「取扱説明書」アプリをダウンロードする必要があります。

■「取扱説明書」(PDFファイル)

本製品とテレビなどとの接続方法、各種機能の設定、操作方法について詳しく説明しています。

- 次のドコモのホームページよりダウンロードできます。

「取扱説明書 (PDFファイル)」ダウンロード

<https://www.nttdocomo.co.jp/support/trouble/manual/download/tt01/index.html>

※ 最新情報がダウンロードできます。なお、URLおよび掲載内容については、将来予告なしに変更することがあります。

本書の見かた

本書では、本製品を正しくお使いいただくために、操作のしかたをイラストやマークを交えて説明しています。

- ・ 本書に記載している画面やイラストはイメージです。実際の製品とは、異なる場合があります。
- ・ 本書では、「ドコモテレビターミナル」を「本製品」と表記しています。また、特にことわりがない限り、Android OSならびにiOSの端末を総称して「スマートフォン/タブレット」と表記しています。
- ・ 本書の内容の一部、または全部を無断転載することは、禁止されています。
- ・ 本書の内容に関しては、将来予告なしに変更することがあります。



本体付属品

ドコモテレビターミナル本体（保証書付き）



リモコン HW01（保証書付き）



ACアダプタ HW07（保証書付き）

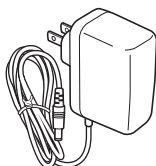

クイックスタートガイド
ご利用にあたっての注意事項

試供品

・ HDMIケーブル

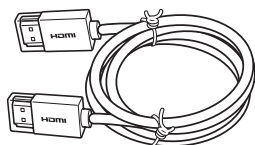

・ LANケーブル

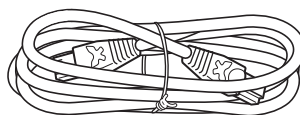

・ リモコン用電池（単4形乾電池）×2本

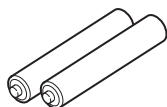

・ 本製品に対応するオプション品（別売）は、ドコモのオンラインショップでも確認、購入いただけます。

<https://www.mydocomo.com/onlineshop/options/index.html>

目次

本体付属品	1
本製品のご利用について	3
ドコモテレビターミナルの主な機能	4
安全上のご注意（必ずお守りください）	5
取り扱い上のご注意	13

ご使用前の確認と設定 P.17	<ul style="list-style-type: none">• 各部の名称と機能• リモコン用電池の取り付けかた／取り外しかた• 文字入力• 本製品の設置と接続• 初期設定• 電源を入れる• LEDについて• ホーム画面
いろいろなサービスの利用 P.33	<ul style="list-style-type: none">• dTV• dTVチャンネル• dアニメストア• DAZN for docomo• Android TV
ユーザー管理 P.57	<ul style="list-style-type: none">• ログインユーザーの登録• ログインユーザーのユーザー情報変更• ログインユーザーの切り替え
本体設定 P.63	<ul style="list-style-type: none">• 設定メニューについて• 端末• 設定• リモートとアクセサリ• ユーザー設定• アカウント
付録／索引 P.77	<ul style="list-style-type: none">• 試供品• トラブルシューティング（FAQ）• 本体の初期化• 保証とアフターサービス• ソフトウェアアップデート• 主な仕様• GPL／LGPL適用ソフトウェアについて• Reduction of hazardous substances• 輸出管理規制• 知的財産権• 索引



本製品のご利用について

- 本製品は、有線LANおよび無線LAN方式に対応しています。
- 本製品の誤動作、あるいは停電時などの外部要因によって、通信などの機会を逸したために生じた損害などの純粋経済損失については、当社としては責任を負いかねますのであらかじめご了承ください。
- 本製品は、音声通話、SMSおよびデジタル通信（テレビ電話、64Kデータ通信）、パケット通信には対応しておりません。
- インターネット接続環境がIPv6のみの場合は、本製品を利用できません。
- 本製品は複数のユーザーが利用できる機能に対応していますが（→P.58）、ユーザーを切り替えた際にサービスやアプリによっては同一のお客様として取り扱われる場合があります。本機能の利用により発生したお客様、または第三者の損害やトラブルに関して、当社としては責任を負いかねます。
- お客様ご自身で本製品に登録されたデータは、定期的なメモを取るなど、お客様ご自身で保管して下さるようお願いいたします。本製品の故障や修理、機種変更やその他の取り扱いなどによって、万が一、登録されたデータが消失してしまうことがあっても、当社としては責任を負いかねますのであらかじめご了承ください。
- 本製品は、最新のソフトウェアバージョンをチェックするための通信など一部自動的に通信を行う仕様となっています。
- ネットワークの混雑状況によって、通信が遅くなる、または接続しづらくなる場合があります。
- 市販のオプション品については、当社では動作保証はいたしませんので、あらかじめご了承ください。
- 本製品のソフトウェアを最新の状態に更新してご利用ください（→P.88）。
- Google LLCが提供するアプリを含む第三者提供サービスおよびアプリのご利用にあたっては、Googleおよび各提供元が定める各利用規約などをご確認ください。当該サービスおよびアプリに起因するすべての不具合について、当社では一切責任を負いかねます。
- 利用規約などが表示された場合は、画面に従って操作してください。
- アプリおよびサービス内容は、将来予告なく変更される場合があります。
- 本製品は日本国内でのみご利用になれます。

ドコモテレビターミナルの主な機能

テレビと接続して楽しむ

本製品をインターネット回線・テレビと接続すると、ドコモの全映像サービス(dTV、dTVチャンネル、dアニメストア、DAZN for docomo)やYouTubeなど、多彩なコンテンツを本製品1台で楽しむことができます。

多機能リモコン

赤外線／Bluetooth®対応の専用リモコンで、接続したテレビの操作や内蔵マイクで音声による検索も可能です。

マルチアカウント



本製品1台に、複数のユーザーを登録できます。ユーザーごとのドコモ契約アプリを、テレビの大画面で視聴できます。

Android TV搭載

Google Playからお好みのアプリをダウンロードすることができます。またGoogle Cast機能搭載により、スマートフォン／タブレット（Android OS）の画面をテレビに表示して大画面で視聴できます。

安全上のご注意（必ずお守りください）

- ご使用の前に、この「安全上のご注意」をよくお読みの上、正しくお使いください。
- ここに示した注意事項は、お使いになる人や、他の人への危害、財産への損害を未然に防ぐための内容を記載していますので、必ずお守りください。
- 次の表示の区分は、表示内容を守らず、誤った使用をした場合に生じる危害や損害の程度を説明しています。







 危険	この表示は、取り扱いを誤った場合、「死亡または重傷 ^(※1) を負う危険が切迫して生じることが想定される」内容です。
 警告	この表示は、取り扱いを誤った場合、「死亡または重傷 ^(※1) を負う可能性が想定される」内容です。
 注意	この表示は、取り扱いを誤った場合、「軽傷 ^(※2) を負う可能性が想定される場合および物的損害 ^(※3) の発生が想定される」内容です。

※1 重傷：失明・けが・やけど（高温・低温）・感電・骨折・中毒などで後遺症が残るもの、および治療に入院・長期の通院を要するものを指します。

※2 軽傷：治療に入院や長期の通院を要さない、けが・やけど（高温・低温）・感電などを指します。

※3 物的損害：家屋・家財および家畜・ペットなどにかかわる拡大損害を指します。

- 次の絵表示の区分は、お守りいただく内容を説明しています。

 禁止	禁止（してはいけないこと）を示す記号です。
 分解禁止	分解してはいけないことを示す記号です。
 水濡れ禁止	水がかかる場所で使用したり、水に濡らしたりしてはいけないことを示す記号です。
 濡れ手禁止	濡れた手で扱ってはいけないことを示す記号です。
 指示	指示に基づく行為の強制（必ず実行していただくこと）を示す記号です。
 電源プラグを抜く	電源プラグをコンセントから抜いていただくことを示す記号です。

■「安全上のご注意」は、下記の項目に分けて説明しています。

1.本製品、アダプタ、リモコンの取り扱いについて（共通）	6
2.本製品の取り扱いについて	7
3.アダプタの取り扱いについて	7
4.リモコンの取り扱いについて	8
5.医用電気機器近くでの取り扱いについて	9
6.材質一覧	9
7.試供品（HDMIケーブル、LANケーブル、リモコン用電池）の取り扱いについて	9

1.本製品、アダプタ、リモコンの取り扱いについて（共通）

⚠ 危険



禁止

高温になる場所や熱のこもりやすい場所（火のそば、暖房器具のそば、こたつや布団の中、直射日光の当たる場所、炎天下の車内など）で使用、保管、放置しないでください。

火災、やけど、けが、感電などの原因となります。



禁止

電子レンジ、IH調理器などの加熱調理器、圧力釜などの高压容器に入れたり、近くに置いたりしないでください。

火災、やけど、けが、感電などの原因となります。



禁止

砂や土、泥をかけたたり、直に置いたりしないでください。また、砂などが付着した手で触れないでください。

火災、やけど、けが、感電などの原因となります。



禁止

水などの液体（飲料水、汗、海水、ペットの尿など）で濡れた状態では、使用しないでください。

火災、やけど、けが、感電などの原因となります。



禁止

本製品に強い圧力を加えたり、折損させたりしないでください。

破損により、火災、やけど、けがなどの原因となります。

※ご注意ください例

- ・ソファやベッド、布団など柔らかい物の上や、床の上で踏みつける



分解禁止

分解、改造をしないでください。

火災、やけど、けが、感電などの原因となります。



水濡れ禁止

水などの液体（飲料水、汗、海水、ペットの尿など）で濡らさないでください。

火災、やけど、けが、感電などの原因となります。



水濡れ禁止

外部接続端子や接続プラグに水などの液体（飲料水、汗、海水、ペットの尿など）を入れないでください。

火災、やけど、けが、感電などの原因となります。



指示

オプション品は、NTTドコモが指定したものを使用してください。

指定以外のものを使用すると、火災、やけど、けが、感電などの原因となります。

⚠ 警告



禁止

落下させる、踏みつける、投げつけるなど強い力や衝撃、振動を与えないでください。

火災、やけど、けが、感電などの原因となります。



禁止

電源プラグや接続プラグ、外部接続端子に導電性異物（金属片、鉛筆の芯など）を接触させたり、ほごりが内部に入ったりしないようにしてください。

火災、やけど、けが、感電などの原因となります。



禁止

使用中に、布団などで覆ったり、包んだりしないでください。

火災、やけどなどの原因となります。



指示

使用中、保管中に、異臭、異音、発煙、発熱、変色、変形などの異常がみられた場合は、次の作業を行ってください。

- ・電源プラグをコンセントから抜く。
- ・リモコン用電池をリモコンから取り外す。上記の作業を行わないと、火災、やけど、けが、感電などの原因となります。

⚠ 注意



禁止

破損したまま使用しないでください。

火災、やけど、けがなどの原因となります。



禁止

ぐらついた台の上や傾いた場所など、不安定な場所には置かないでください。

落下して、けがなどの原因となります。



禁止

湿気やほごりの多い場所や高温になる場所での使用、保管はしないでください。

火災、やけど、感電などの原因となります。



子供が使用する場合は、保護者が取り扱いの方法を教え、誤った使いかたをさせないでください。

禁止

けがなどの原因となります。



乳幼児の手の届く場所に置かないでください。

禁止

誤飲、けが、感電などの原因となります。



指示

本製品を長時間連続使用される場合は温度が高くなる場合がありますのでご注意ください。また、眠ってしまうなどして、意図せず長時間触れることがないようにご注意ください。

長時間の使用は、本製品やアダプタ、リモコンの温度が高くなる場合があります。温度の高い部分に直接長時間触れるとお客様の体質や体調によっては肌の赤みやかゆみ、かぶれ、低温やけどなどの原因となります。

2.本製品の取り扱いについて

⚠ 危険



指示

本製品内部の物質などが目や口の中に入った場合は、すぐにきれいな水で洗った後、直ちに医師の診療を受けてください。

本製品内部の物質などの影響により、失明や体調不良などの原因となります。

⚠ 警告



指示

航空機へのご搭乗にあたり、本製品からアダプタを抜いてください。

航空機内での使用については制限があるため、各航空会社の指示に従ってください。電波により航空機の電子機器に悪影響を及ぼす原因となります。

なお、航空機内での使用において禁止行為をした場合、法令により罰せられることがあります。



指示

病院での使用については、各医療機関の指示に従ってください。

使用を禁止されている場所では、本製品からアダプタを抜いてください。

電波により電子機器や医用電気機器に悪影響を及ぼす原因となります。



指示

医用電気機器などを装着している場合は、医用電気機器メーカーもしくは販売業者に、電波による影響についてご確認の上ご使用ください。

電波により医用電気機器などに悪影響を及ぼす原因となります。



指示

高精度な制御や微弱な信号を取り扱う電子機器の近くでは、本製品からアダプタを抜いてください。

電波により電子機器が誤動作するなどの悪影響を及ぼす原因となります。

※ご注意ください
例
補聴器、植込み型心臓ペースメーカーおよび植込み型除細動器、その他の医用電気機器、その他の自動制御機器など。
植込み型心臓ペースメーカーおよび植込み型除細動器、その他の医用電気機器をご使用される方は、各医用電気機器メーカーもしくは販売業者に電波による影響についてご確認ください。

⚠ 注意



指示

本製品の使用により、皮膚に異状が生じた場合は、直ちに使用をやめ、医師の診療を受けてください。お客様の体質や体調によっては、かゆみ、かぶれ、湿疹などが生じることがあります。

各箇所の材質については以下をご参照ください。
→P.9「6.材質一覧」

3.アダプタの取り扱いについて

⚠ 警告



禁止

アダプタのコードが傷んだら使用しないでください。

火災、やけど、感電などの原因となります。



禁止

アダプタは、風呂場などの湿気が多い場所では使用しないでください。

火災、やけど、感電などの原因となります。



禁止

雷が鳴り出したら、アダプタには触れないでください。

感電などの原因となります。



禁止

コンセントにつないだ状態で電源プラグや接続プラグをショートさせないでください。また、電源プラグや接続プラグに手や指など、体の一部を触れさせないでください。

火災、やけど、感電などの原因となります。



禁止

アダプタのコードの上に重いものをのせたり、引っ張るなど無理な力を加えたりしないでください。

火災、やけど、感電などの原因となります。



禁止

コンセントにACアダプタを抜き差しするときは、金属類を接触させないでください。

火災、やけど、感電などの原因となります。



禁止

ACアダプタに海外旅行用の変圧器(トラベルコンバーター)を使用しないでください。

発火、発熱、感電などの原因となります。



本製品にアダプタを接続した状態で、接続部に無理な力を加えないでください。
火災、やけど、けが、感電などの原因となります。



濡れた手でアダプタのコードや電源プラグ、接続プラグに触れないでください。
火災、やけど、感電などの原因となります。



指定の電源、電圧で使用してください。
誤った電源、電圧で使用すると火災、やけど、感電などの原因となります。
AC100V~240V (家庭用交流コンセントのみに接続すること)



電源プラグや接続プラグについたほこりは、拭き取ってください。
ほこりが付着した状態で使用すると、火災、やけど、感電などの原因となります。



電源プラグをコンセントに差し込むときは、確実に差し込んでください。
確実に差し込まないと、火災、やけど、感電などの原因となります。



電源プラグをコンセントから抜く場合は、アダプタのコードを引っ張るなど無理な力を加えず、アダプタを持って抜いてください。
アダプタのコードを引っ張るとコードが傷つき、火災、やけど、感電などの原因となります。



本製品に接続プラグを抜き差しする場合は、コードを引っ張るなど無理な力を加えず、接続する端子に対してまっすぐ抜き差ししてください。
正しく抜き差ししないと、火災、やけど、けが、感電などの原因となります。



電源プラグや接続プラグが曲がるなど変形した場合は、直ちに使用をやめてください。また、変形を元に戻しての使用もやめてください。
端子のショートにより、火災、やけど、けが、感電などの原因となります。



使用しない場合は、アダプタの電源プラグをコンセントから抜いてください。
電源プラグを差したまま放置すると、火災、やけど、感電などの原因となります。



水などの液体(飲料水、汗、海水、ペットの尿など)が付着した場合は、直ちに電源プラグをコンセントから抜いてください。
付着物などによるショートにより、火災、やけど、感電などの原因となります。



お手入れの際は、電源プラグをコンセントから抜いて行ってください。
抜かずに行うと、火災、やけど、感電などの原因となります。

⚠️ 注意



コンセントにつないだ状態でアダプタに長時間触れないでください。
やけどなどの原因となります。

4. リモコンの取り扱いについて

⚠️ 危険



リモコン内部の物質などが目や口の中に入った場合は、すぐにきれいな水で洗った後、直ちに医師の診療を受けてください。
リモコン内部の物質などの影響により、失明や体調不良などの原因となります。

⚠️ 警告



赤外線送信部を目に向けて操作しないでください。
目に悪影響を及ぼすなどの原因となります。



赤外線送信部をテレビ以外の家電製品などに向けて操作しないでください。
赤外線装置の誤動作により、事故などの原因となります。

⚠️ 注意



リアカバーを取り外す際は、必要以上に力を入れないでください。
リアカバーが破損し、けがなどの原因となります。



リアカバーを取り付けるときは、指などの体の一部を挟まないでください。
けがなどの原因となります。



リアカバーを外したまま使用しないでください。
やけど、けが、感電などの原因となります。



リモコンの使用により、皮膚に異状が生じた場合は、直ちに使用をやめ、医師の診療を受けてください。お客様の体質や体調によっては、かゆみ、かぶれ、湿疹などが生じることがあります。

各箇所の材質については以下をご参照ください。

→P.9「6.材質一覧」

5. 医用電気機器近くでの取り扱いについて

警告



指示

自宅療養などにより医療機関の外で、植込み型心臓ペースメーカーおよび植込み型除細動器以外の医用電気機器を使用される場合には、電波による影響について個別に医用電気機器メーカーなどにご確認ください。

電波により医用電気機器の作動に悪影響を及ぼす原因となります。



指示

医療機関内における本製品の使い方については、各医療機関の指示に従ってください。電波により医用電気機器の作動に悪影響を及ぼす原因となります。

6. 材質一覧

● ドコモレビターミナル本体

使用箇所	使用材料・表面処理
フロントカバー	PC・シルク印刷
リアカバー	PC・なし
底部パッド	ラバー・なし
ラベル	PP・なし
USB 端子	<ul style="list-style-type: none"> 接続口周囲：ステンレススチール・ニッケルメッキ 端子（接触部）：銅合金・ニッケルメッキ、金メッキ 端子（溶接部）：銅合金・ニッケルメッキ、スズメッキ プラスチック芯：PBT・なし
HDMI 出力端子	<ul style="list-style-type: none"> 接続口周囲：銅合金・ニッケルメッキ 端子（接触部）：銅合金・ニッケルメッキ、金メッキ 端子（溶接部）：銅合金・ニッケルメッキ、スズメッキ プラスチック芯：LCP・なし
電源プラグ端子	<ul style="list-style-type: none"> 端子：銅合金・ニッケルメッキ、スズメッキ プラスチック芯：PA66・なし
LAN 端子	<ul style="list-style-type: none"> 端子（接触部）：銅合金・ニッケルメッキ、金メッキ プラスチック芯：PBT・なし
リセットキー	<ul style="list-style-type: none"> カバー：SPCC・表面スズメッキ 端子（接触部）：PBS・銀メッキ 端子（溶接部）：銅合金・ニッケルメッキ、銀メッキ プラスチック芯：PA66・なし
LED	InGaN AllnGaP・なし

● ACアダプタ HW07

使用箇所	使用材料・表面処理
カバー（上下）	PC・レーザー印刷
電源プラグ	PBT、黄銅、リン青銅・ニッケルメッキ
ケーブル	PVC・なし
接続プラグ	樹脂部：PVC・なし 金属部：PBT、黄銅、リン青銅・ニッケルメッキ
ラベル	PET・なし

● リモコン HW01

使用箇所	使用材料・表面処理
フロントパネル（上面／側面）／リアパネル	ABS・シルク印刷
リアカバー	ABS・なし
IRレンズ	PC・なし
フロントパネルキー	ABS・塗装
正極／負極スプリング	SWC・ニッケルメッキ
リアカバー裏ラベル	PET・なし
電池格納部ラベル	合成紙・なし
絶縁シート	アート紙・なし

● HDMIケーブル（試供品）

使用箇所	使用材料・表面処理
ケーブル	PVC・なし
コネクタ	樹脂部：PVC・なし 金属部：SPCC・ニッケルメッキ 30U ¹
防塵カバー	PP・なし

● LANケーブル（試供品）

使用箇所	使用材料・表面処理
ケーブル	PVC・なし
コネクタ	樹脂部：PVC・なし 透明部：PC・なし

● リモコン用電池（試供品）

使用箇所	使用材料・表面処理
本体	ステンレススチール、アルミニウム・なし

7. 試供品（HDMIケーブル、LANケーブル、リモコン用電池）の取り扱いについて

危険





禁止

高温になる場所や熱のこもりやすい場所（火のそば、暖房器具のそば、こたつや布団の中、直射日光の当たる場所、炎天下の車内など）で使用、保管、放置しないでください。

火災、やけど、けが、感電などの原因となります。

 電子レンジ、IH調理器などの加熱調理器、圧力釜などの高压容器に入れたり、近くに置いたりしないでください。
火災、やけど、けが、感電などの原因となります。

 砂や土、泥をかけたり、直に置いたりしないでください。また、砂などが付着した手で触れないでください。
火災、やけど、けが、感電などの原因となります。

 水などの液体（飲料水、汗、海水、ペットの尿など）で濡れた状態では、使用しないでください。
火災、やけど、けが、感電などの原因となります。

 分解、改造をしないでください。
火災、やけど、けが、感電などの原因となります。

 水などの液体（飲料水、汗、海水、ペットの尿など）で濡らさないでください。
火災、やけど、けが、感電などの原因となります。

警告

 落下させる、踏みつける、投げつけるなど強い力や衝撃、振動を与えないでください。
火災、やけど、けが、感電などの原因となります。

 使用中、保管中に、異臭、異音、発煙、発熱、変色、変形などの異常がみられた場合は次の作業を行ってください。

- ・HDMIケーブル、LANケーブルを接続機器から抜く。
- ・接続機器からアダプタを抜く。
- ・リモコン用電池をリモコンから取り外す。

上記の作業を行わないと、火災、やけど、けが、感電などの原因となります。

注意

 破損したまま使用しないでください。
火災、やけど、けがなどの原因となります。

 ぐらついた台の上や傾いた場所など、不安定な場所には置かないでください。
落下して、けがなどの原因となります。

 湿気やほこりの多い場所や高温になる場所での使用、保管はしないでください。
火災、やけど、感電などの原因となります。

 子供が使用する場合は、保護者が取り扱いの方法を教え、誤った使いかたをさせないでください。
けがなどの原因となります。

 乳幼児の手の届く場所に置かないでください。
誤飲、けが、感電などの原因となります。

 本製品の使用により、皮膚に異状が生じた場合は、直ちに使用をやめ、医師の診療を受けてください。お客様の体質や体調によっては、かゆみ、かぶれ、湿疹などが生じることがあります。
各箇所の材質については以下をご参照ください。
→P.9「材質一覧」

■ HDMIケーブル、LANケーブル

危険

 端子に水などの液体（飲料水、汗、海水、ペットの尿など）を入れないでください。
火災、やけど、けが、感電などの原因となります。

警告

 端子に導電性異物（金属片、鉛筆の芯など）を接触させたり、ほこりが内部に入ったりしないようにしてください。
火災、やけど、けが、感電などの原因となります。

 使用中に、布団などで覆ったり、包んだりしないでください。
火災、やけどなどの原因となります。

 HDMIケーブル、LANケーブルのコードが傷んだら使用しないでください。
火災、やけど、感電などの原因となります。

 HDMIケーブル、LANケーブルは、風呂場などの湿気が多い場所では使用しないでください。
火災、やけど、感電などの原因となります。

 雷が鳴り出したら、HDMIケーブル、LANケーブルには触れないでください。
感電などの原因となります。

 接続機器につないだ状態で端子をショートさせないでください。また、端子に手や指など、体の一部を触れさせないでください。
火災、やけど、感電などの原因となります。

 HDMIケーブル、LANケーブルのコードの上に重いものをのせたり、引っ張るなど無理な力を加えたりしないでください。
火災、やけど、感電などの原因となります。

 接続機器にHDMIケーブル、LANケーブルを抜き差しするときは、金属類を接触させないでください。
火災、やけど、感電などの原因となります。



濡れた手でHDMIケーブル、LANケーブルの端子に触れないでください。

濡れ手禁止

火災、やけど、感電などの原因となります。



指示

ペットなどが噛みつかないようにご注意ください。

発熱により、火災、やけど、けがなどの原因となります。



指示

端子についたほこりは、拭き取ってください。

ほこりが付着した状態で使用すると、火災、やけど、感電などの原因となります。



指示

HDMIケーブル、LANケーブルを接続機器に差し込むときは、確実に差し込んでください。

確実に差し込まないと、火災、やけど、感電などの原因となります。



指示

HDMIケーブル、LANケーブルを接続機器から抜く場合は、HDMIケーブル、LANケーブルのコードを引っ張るなど無理な力を加えず、コネクタを持って抜いてください。

HDMIケーブル、LANケーブルのコードを引っ張るとコードが傷つき、火災、やけど、感電などの原因となります。



指示

接続機器にHDMIケーブル、LANケーブルを抜き差しする場合は、コードを引っ張るなど無理な力を加えず、接続する端子に対してまっすぐ抜き差ししてください。

正しく抜き差ししないと、火災、やけど、けが、感電などの原因となります。



指示

端子が曲がるなど変形した場合は、直ちに使用をやめてください。また、変形を元に戻しての使用もやめてください。

端子のショートにより、火災、やけど、けが、感電などの原因となります。



電源プラグを抜く

使用しない場合は、HDMIケーブル、LANケーブルを接続機器から抜いてください。

HDMIケーブル、LANケーブルを接続したまま放置すると、火災、やけど、感電などの原因となります。



電源プラグを抜く

水などの液体（飲料水、汗、海水、ペットの尿など）が付着した場合は、直ちにHDMIケーブル、LANケーブルを接続機器から抜いてください。

付着物などによるショートにより、火災、やけど、感電などの原因となります。



電源プラグを抜く

お手入れの際は、HDMIケーブル、LANケーブルを接続機器から抜いて行ってください。

抜かずに行うと、火災、やけど、感電などの原因となります。

注意



禁止

接続機器につないだ状態でHDMIケーブル、LANケーブルに長時間触れないでください。

やけどなどの原因となります。

リモコン用電池

危険



禁止

電池に強い圧力を加えたり、折損させたりしないでください。特に衣類のポケットに入れて持ち運ぶ場合は、ぶつけたり、物に挟んだりしないでください。

電池の破損により、火災、やけど、けがなどの原因となります。

※ご注意ください例

- ・スポンやスカートのポケットに入れた状態で座ったり、しゃがんだりする
- ・上着のポケットに入れた状態で、扉や自動車のドアに挟む
- ・ソファやベッド、布団など柔らかい物の上や、床の上で踏みつける



禁止

金属片（ネックレスやヘアピンなど）や導電性異物などと接続端子が触れないようにしてください。また、それらのものと一緒に持ち運んだり、保管したりしないでください。

火災、やけど、けがなどの原因となります。



禁止

電池をリモコンに取り付けるときは、電池の向きを確かめ、うまく取り付けできない場合は、無理に取り付けしないでください。また、電池をリモコンからうまく取り外せない場合は、無理に取り外さないでください。

火災、やけど、けがなどの原因となります。



禁止

火の中に投入したり、熱を加えたりしないでください。

火災、やけど、けがなどの原因となります。



禁止

釘（鋭利なもの）を刺したり、ハンマー（硬いもの）で叩いたり、踏みつけたりするなど過度な力を加えないでください。

火災、やけど、けがなどの原因となります。



指示

電池内部の物質などが目の中に入った場合は、こすらず、すぐにきれいな水で洗った後、直ちに医師の診療を受けてください。

電池内部の物質などの影響により、失明などの原因となります。

⚠ 警告



指示

電池内部の物質などが漏れたり、異臭がしたりするときは、直ちに使用をやめて火気から遠ざけてください。

漏液した液体に引火し、発火、破裂などの原因となります。



指示

ペットなどが電池に噛みつかないようにご注意ください。

電池の破損により、火災、やけど、けがなどの原因となります。

⚠ 注意



禁止

電池内部の物質などが漏れた場合は、顔や手などの皮膚につけないでください。

目や皮膚への傷害などを起こす原因となります。

内部の物質などが目や口に入った場合や、皮膚や衣類に付着した場合は、すぐにきれいな水で洗い流してください。

また、目や口に入った場合は、洗浄後直ちに医師の診療を受けてください。



禁止

一般のゴミと一緒に捨てないでください。

火災、やけど、けがなどの原因となります。また、環境破壊の原因となります。不要となった電池は、端子にテープなどを貼り、絶縁してから回収を行っている市区町村の指示に従ってください。



禁止

濡れた電池を使用しないでください。

火災、やけど、けがなどの原因となります。



取り扱い上のご注意

共通のお願い

- **水などの液体（飲料水、汗、海水、ペットの尿など）をかけないでください。**

本製品、アダプタ、リモコンは防水性能を有しておりません。風呂場などの湿気の多い場所での使用や、雨などがかかることはおやめください。また身に付けている場合、汗による湿気により内部が腐食し故障の原因となります。調査の結果、これらの水濡れによる故障と判明した場合、保証対象外となります。修理につきましては、裏表紙の「故障お問い合わせ先」または、ドコモ指定の故障取扱窓口までお問い合わせください。

- **お手入れは乾いた柔らかい布(めがね拭きなど)で拭いてください。**

- ・強く擦ると、表面に傷がつく場合があります。
- ・表面に水滴や汚れなどが付着したまま放置すると、シミになることがあります。
- ・アルコール、シンナー、ベンジン、洗剤などで拭くと、印刷が消えたり、色があせたりすることがあります。

- **端子などは時々清掃し、きれいな状態で使用してください。**

端子などが汚れた状態で使用すると、正常にご利用できない場合があります。また、清掃する際には端子などの破損に十分ご注意ください。

- **エアコンの吹き出し口の近くに置かないでください。**

急激な温度の変化により結露し、内部が腐食し故障の原因となります。

- **本製品に無理な力がかからないように使用してください。**

多くのものが詰まった荷物の中に入れて、内部基板などの故障、破損の原因となります。また、外部接続機器を外部接続端子に差した状態の場合、故障、破損の原因となります。

- **オプション品は、NTTドコモが指定したものを使用してください。**

指定のオプション品以外を使用した場合、故障、破損の原因となります。

- **対応の各オプション品に添付されている個別の取扱説明書をよくお読みください。**

- **落としたり、衝撃を与えたりしないでください。**故障、破損の原因となります。

本製品についてのごお願い

- **極端な高温、低温は避けてください。**温度は0℃～40℃、湿度は5%～95%の範囲でご使用ください。

- **一般の電話機やラジオなどをお使いになっている近くで使用すると、悪影響を及ぼす原因となりますので、なるべく離れた場所でご使用ください。**

- **お客様ご自身で本製品に登録されたデータは、別にメモを取るなどして保管してください。**

万が一登録されたデータが消失してしまうことがあっても、当社としては責任を負いかねますのであらかじめご了承ください。

- **外部接続端子に外部接続機器を接続する際に斜めに差したり、差した状態で引っ張ったりしないでください。**

故障、破損の原因となります。

- **使用中に本製品が温かくなることがありますが、異常ではありません。**

アラートが表示された場合は、風通しの良いところや熱がこもらないところに設置してご利用ください。

- **磁気カードや磁気を帯びたものを本製品に近づけないでください。**

キャッシュカード、クレジットカード、テレホンカード、フロッピーディスクなどの磁気データが消えてしまうことがあります。

また、強い磁気を近づけると本製品の誤作動の原因となります。

アダプタについてのお願い

- 適正な周囲温度（0℃～40℃）の場所で使用してください。
- 次のような場所では、使用しないでください。
 - ・ 湿気、ほこり、振動の多い場所
 - ・ 一般の電話機やラジオなどの近く
- 使用中にアダプタが温かくなることがありますが、異常ではありません。そのままご使用ください。
- 抜け防止機構のあるコンセントをご使用の場合、そのコンセントの取扱説明書に従ってください。
- 強い衝撃を与えないでください。また、電源プラグや接続プラグを変形させないでください。故障の原因となります。

リモコンについてのお願い

- 極端な高温、低温は避けてください。
温度は0℃～40℃、湿度は5%～95%の範囲でご使用ください。
- リアカバーを外したまま使用しないでください。
電池が外れたり、故障、破損の原因となったりします。

Bluetooth機能についてのお願い

- 本製品は、Bluetooth機能を利用した通信時のセキュリティとして、Bluetooth標準規格に準拠したセキュリティ機能に対応しておりますが、設定内容などによってセキュリティが十分でない場合があります。Bluetooth機能を利用した通信を行う際にはご注意ください。
- Bluetooth機能を利用した通信時にデータや情報の漏洩が発生しなくても、責任を負い兼ねますので、あらかじめご了承ください。

● 周波数帯について

本製品のBluetooth機能／無線LAN機能が利用する周波数帯は、次のとおりです。

2.4FH4/XX8/DS4/OF4

2.4：2400MHz帯を利用する無線設備を表します。
FH/XX/DS/OF：変調方式がFH-SS、その他の方式、DS-SS、OFDMであることを示します。

4：想定される与干渉距離が40m以下であることを示します。

8：想定される与干渉距離が80m以下であることを示します。

■■■■：2400MHz～2483.5MHzの全帯域を利用し、かつ移動体識別装置の帯域を回避可能であることを意味します。

・ 航空機内の利用は、事前に各航空会社へご確認ください。

● Bluetooth機器使用上の注意事項

本製品の利用周波数帯では、電子レンジなどの家電製品や産業・科学・医療用機器のほか、工場の製造ラインなどで利用される免許を要する移動体識別用構内無線局、免許を要しない特定小電力無線局、アマチュア無線局など（以下「他の無線局」と略します）が運用されています。

1. 本製品を使用する前に、近くで「他の無線局」が運用されていないことを確認してください。
2. 万が一、本製品と「他の無線局」との間に電波干渉が発生した場合には、速やかに利用場所を変えるか、「電源を切る」など電波干渉を避けてください。
3. その他、ご不明な点につきましては、裏表紙の「総合お問い合わせ先」までお問い合わせください。

無線LAN (WLAN) について のお願い

- 無線LAN (WLAN) は、電波を利用して情報のやり取りを行うため、電波の届く範囲であれば自由にLAN接続できる利点があります。その反面、セキュリティの設定を行っていないときは、悪意ある第三者に通信内容を盗み見られたり、不正に侵入されたりする可能性があります。お客様の判断と責任において、セキュリティの設定を行い、利用することを推奨します。

●無線LANについて

電気製品・AV・OA機器などの磁気を帯びているところや電磁波が発生しているところで利用しないでください。

- ・磁気や電気雑音の影響を受けると雑音が大きくなったり、通信ができなくなったりすることがあります（特に電子レンジ使用時には影響を受けることがあります）。
- ・ラジオなどに近いと受信障害の原因となることがあります。
- ・近くに複数の無線LANアクセスポイントが存在し、同じチャネルを利用していると、正しく検索できない場合があります。

●2.4GHz機器使用上の注意事項

WLAN搭載機器の使用周波数帯では、電子レンジなどの家電製品や産業・科学・医療用機器のほか、工場の製造ラインなどで使用されている移動体識別用の構内無線局（免許を要する無線局）および特定小電力無線局（免許を要しない無線局）ならびにアマチュア無線局（免許を要する無線局）が運用されています。

- 1.この機器を使用する前に、近くで移動体識別用の構内無線局および特定小電力無線局ならびにアマチュア無線局が運用されていないことを確認してください。
- 2.万が一、この機器から移動体識別用の構内無線局に対して有害な電波干渉の事例が発生した場合には、速やかに使用周波数を変更するかご利用を中断していただいた上で、裏表紙の「総合お問い合わせ先」までお問い合わせいただき、混信回避のための処置など（例えば、パーティションの設置など）についてご相談ください。
- 3.その他、この機器から移動体識別用の特定小電力無線局あるいはアマチュア無線局に対して電波干渉の事例が発生した場合など何かお困りのことが起きたときは、裏表紙の「総合お問い合わせ先」までお問い合わせください。

●5GHz機器使用上の注意事項

本製品に内蔵の無線LANを5.2/5.3GHzでご利用になる場合、電波法の定めにより屋外ではご利用になれません。

本製品が使用するチャネルは次のとおりです。

- W52 (5.2GHz帯/36、40、44、48ch)
- W53 (5.3GHz帯/52、56、60、64ch)
- W56 (5.6GHz帯/100、104、108、112、116、120、124、128、132、136、140ch)

試供品 (HDMIケーブル、LANケーブル、リモコン用電池) についてのお願い

- 水などの液体（飲料水、汗、海水、ペットの尿など）をかけないでください。

HDMIケーブル、LANケーブル、リモコン用電池は防水性能を有していません。風呂場などの湿気の多い場所でのご使用や、雨などがかかることはおやめください。また身に付けている場合、汗による湿気により内部が腐食し故障の原因となります。

■ HDMIケーブル、LANケーブル

- 端子などは時々清掃し、きれいな状態で使用してください。

端子などが汚れた状態で使用すると、正常にご利用できない場合があります。

また、清掃する際には端子などの破損に十分ご注意ください。

- 適正な周囲温度（0℃～40℃）の場所で使用してください。

- 次のような場所では、使用しないでください。

- ・湿気、ほこり、振動の多い場所
- ・一般の電話機やラジオなどの近く

- 使用中にHDMIケーブル、LANケーブルが温かくなることがありますが、異常ではありません。そのままご使用ください。

- 強い衝撃を与えないでください。また、端子を変形させないでください。

故障の原因となります。

■ リモコン用電池

- 電池に無理な力がかからないように使用してください。

多くのものが詰まった荷物の中に入れてたり、衣類のポケットに入れて座ったりすると電池の故障、破損の原因となります。

- 電池の使用時間は、使用環境や電池の劣化度により異なります。

- 電池は消耗品です。

電池の使用条件により、寿命が近づくにつれて電池が膨れる場合があります。本製品の操作ができなくなったときや電池が膨らんでいるときは電池の交換時期です。新しい単4形乾電池をお買い求めください。

注意

- 改造された本製品は絶対に使用しないでください。改造した機器を使用した場合は電波法／電気通信事業法に抵触します。

本製品は、電波法に基づく特定無線設備の技術基準適合証明等に関する規則、および電気通信事業法に基づく製品機器の技術基準適合認定等に関する規則を順守しており、その証として「技適マーク」が本製品の裏面に表示されております。

本製品の内部の改造を行った場合、技術基準適合証明などが無効となります。技術基準適合証明などが無効となった状態で使用すると、電波法および電気通信事業法に抵触しますので、絶対に使用されないようお願いいたします。

- 基本ソフトウェアを不正に変更しないでください。

ソフトウェアの改造とみなし故障修理をお断りする場合があります。

- データ通信中は、本製品を身体から15mm以上離してご使用ください。

- この装置は、クラスB情報技術装置です。この装置は、家庭環境で使用することを目的としていますが、この装置がラジオやテレビジョン受信機に近接して使用されると、受信障害を引き起こすことがあります。

取扱説明書に従って正しい取り扱いをしてください。VCCI-B

ご使用前の確認と設定

各部の名称と機能.....	18
リモコン用電池の取り付けかた／取り外しかた.....	22
文字入力.....	24
本製品の設置と接続.....	25
初期設定.....	26
電源を入れる.....	28
LEDについて.....	29
ホーム画面.....	30

各部の名称と機能

■ ドコモテレビターミナル本体

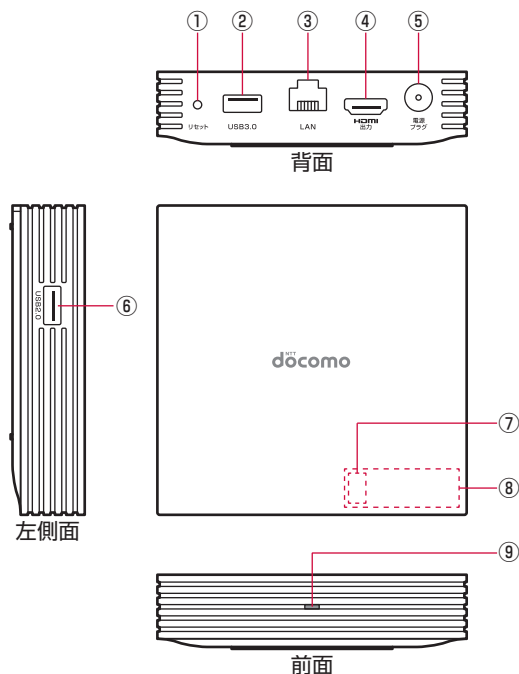

① リセットキー

- 約3秒押しと本体が初期化され、お買い上げ時の状態に戻ります。
- 爪楊枝など先端の細いものを使って押ししてください。強く押し込まないようにご注意ください。

② USB端子 (USB 3.0)

- 機能拡張用の端子です。ハードディスクなどを接続します。

③ LAN端子

- 有線でネットワークに接続する場合にLANケーブル (試供品) を接続します。

④ HDMI出力端子

- 本製品とHDMI端子対応テレビをHDMIケーブル (試供品) で接続します。

⑤ 電源プラグ端子

- ACアダプタ HW07 (付属品) を接続します。

⑥ USB端子 (USB 2.0)

- 市販のマウスやキーボードなどを接続します。

⑦ Bluetoothアンテナ*

⑧ Wi-Fiアンテナ*

⑨ LED

- 本製品の状態を示します (→P.29)。

※ アンテナは本体に内蔵されています。アンテナ付近を手などで覆うと接続品質に影響を及ぼす場合があります。

■ リモコン HW01

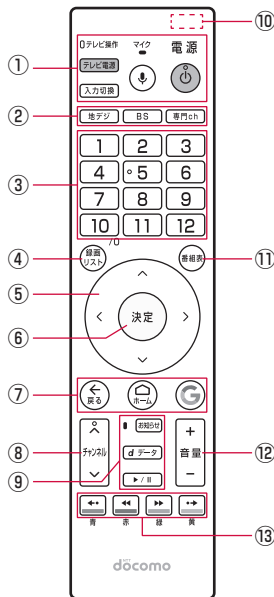

① 電源キー

- ・本製品を起動／待機状態にします。

テレビ操作LED

- ・赤外線機能を利用してリモコン HW01でテレビを操作しているときに点灯します。

テレビ電源キー

- ・テレビの電源をON／OFFします。

入力切替キー

- ・テレビを外部入力に切り換えます。

マイク

- ・音声入力時に使用します。

マイクキー

- ・音声検索画面を表示します。

② 地デジキー

- ・テレビの地上デジタル放送に切り換えます。

BSキー

- ・テレビのBS放送に切り換えます。

③ 専門chキー^{*1}

- ・ひかりTV for docomoを表示します。

④ 数字キー

- ・チャンネルを直接選ぶときに使用します。

⑤ 録画リストキー^{*1}

- ・カーソルを移動して項目を選択します。

⑥ 決定キー

- ・選択した項目を決定します。

⑦ ホームキー

- ・ホーム画面を表示します。

戻るキー

- ・ひとつ前の画面に戻ります。

Googleキー

- ・Google検索画面を表示します。

⑧ チャンネルキー

- ・チャンネルを順送りで選びます。

⑨ お知らせLED^{*1}

- ・ドコモ、各アプリからの重要なお知らせがある場合に点灯します。

お知らせキー

- ・ドコモ、各アプリからのお知らせを表示します。

データキー

- ・データ放送を表示します。

再生／一時停止キー

- ・コンテンツを操作します。

⑩ Bluetoothアンテナ^{*2}

⑪ 番組表キー

- ・テレビの番組表を表示します。

⑫ 音量キー

- ・音量を調節します。
- ・音量キー（-）を長押しすると消音になります。

⑬ カラーキー

- ・コンテンツを操作します。

※1 2018年4月以降に提供予定のサービスで利用します。

※2 アンテナは本体に内蔵されています。アンテナ付近を手で覆うと接続品質に影響を及ぼす場合があります。

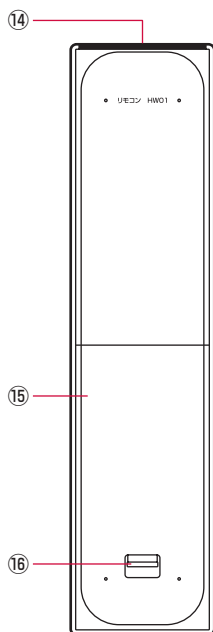

- ⑭ 赤外線送信部
- ⑮ リアカバー
- ⑯ リアカバーロック

■ リモコン HW01でできること

リモコン HW01は赤外線／Bluetooth対応の専用リモコンです。

Bluetoothで本製品を、赤外線テレビで操作することができます。

本製品の電源が入っている場合、シームレス切換機能ON／OFFにより、表示されている画面に応じて、以下の表のとおり自動で本製品とテレビを操作することができます。

なお、すべてのテレビでの動作を保証するものではありません。

- ・電源キーを押すと、本製品とHDMIケーブルで接続したテレビの電源も入れることができます。
- ・マイクキーを押してマイクから発話することで、音声検索をすることができます。
- ・ドコモ、各アプリからのお知らせがある場合、お知らせキーを押すとお知らせを確認できます。
- ・お使いのテレビや設定内容により動作が異なる場合があります。

リモコンキー	「シームレス切換機能」OFF		「シームレス切換機能」ON			
	表示画面が本製品		表示画面がテレビ		表示画面が本製品	
	テレビ操作	本製品操作	テレビ操作	本製品操作	テレビ操作	本製品操作
① 電源キー	—	○	—	○	—	○
	○	—※1	○	—※1	○	—※1
	○	—	○	—	○	—
	—	○	—	○	—	○
② 地デジキー	—	○※2	○	—	○	—
	—	○※2	○	—	○	—
	—	○※2	—	○※2	—	○※2
③ 数字キー	—	○	○	—	—	○
④ 録画リストキー	—	○※2	—	○※2	—	○※2
⑤ 選択キー	—	○	○	—	—	○
⑥ 決定キー	—	○	○	—	—	○
⑦ ホームキー	—	○	—	○	—	○
	—	○	○	—	—	○
	—	○	—	—※3	—	○
⑧ チャンネルキー	—	○	○	—	—	○
⑨ お知らせキー	—	○	—	○	—	○
	—	—	○	—	—	—
	—	○	—	—※3	—	○
⑩ 番組表キー	—	○	○	—	—	○
⑪ 音量キー	○	—	○	—	○	—
⑫ カラーキー	—	○	○	—	—	○

※1 「ドコモテレビターミナル自動電源OFF」(→P.67) がONに設定されている場合、テレビの電源をOFFにすると本製品も待機状態になります。

※2 2018年4月以降に提供予定のサービスで利用します。

※3 操作は可能ですが、テレビから本製品に表示画面の切り換えはしません。

■ 本製品の音量を調節する

Google Cast接続時や赤外線非対応のテレビに接続しているときなどに、テレビの音量はそのまま、本製品から出る音の大きさを調節することができます。本製品の音量を調節しているときは右の画像が表示されます。

- ・待機状態から起動したり、ACアダプタを抜き差しするとお買い上げ時の音量に戻ります。

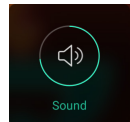

リモコン用電池の取り付けかた／ 取り外しかた

- ・ リアカバーの取り付け／取り外しは、リモコン HW01（付属品）が傷つかないように、手に持って行ってください。
- ・ お買い上げ時は、単4形乾電池（2本）が試供品として同梱されています。

■ 取り付けかた

1 リアカバーロックを矢印の方向に引きながら（①）、リアカバーを②の方向に取り外す

- ・ 指先を傷つけないようにご注意ください。

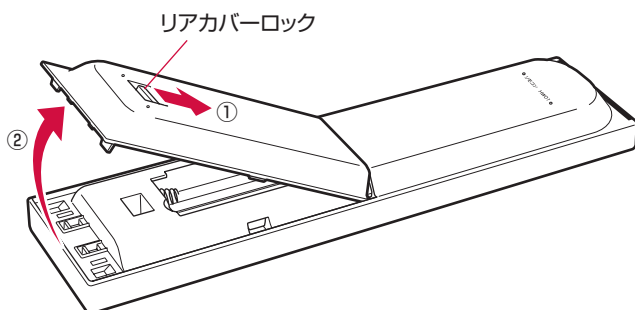

2 +と-の向きを確認し、リモコン用電池を取り付ける

3 リアカバーのツメを本体の凹みに合わせ（①）、②の方向に押し込んで取り付ける

- ・ カチッと音がしてリアカバーロックがかかったことを確認してください。

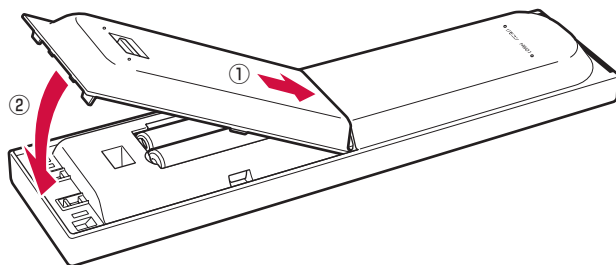

■ 取り外しかた

- 1 リアカバーを取り外す (→P.22)
- 2 凹みの部分を利用して単4形乾電池を持ち上げて、取り外す
- 3 リアカバーを取り付ける (→P.22)

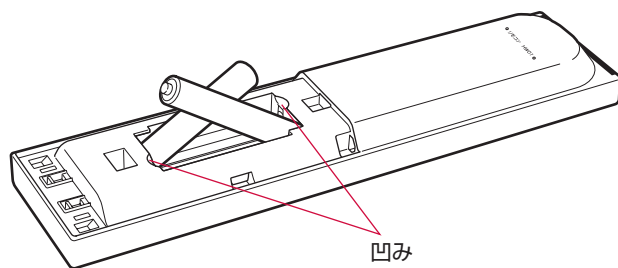

文字入力

文字を入力するには、文字入力欄を選択して文字入力用のキーボードを表示し、キーボードのキーを選択します。

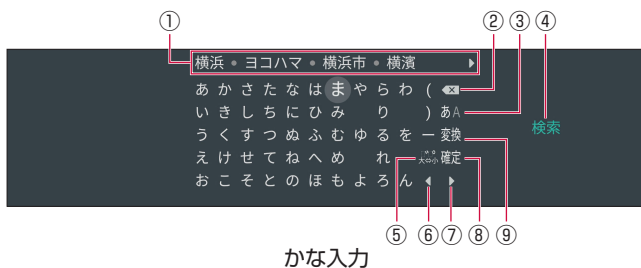

かな入力

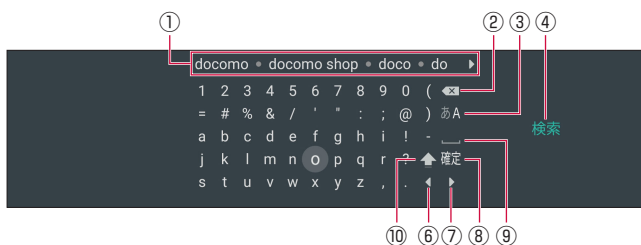

英数入力

① 変換候補／予測候補

- 文字を入力すると変換候補が表示されま
す。候補を選択して確定すると、予測候補
が表示されます。

② 削除

- 文字入力欄のカーソルの左側にある文字を
削除します。

③ 入力切り替え

- かな入力／英数入力を切り替えます。

④ 検索

- 入力が終了したら選択します。「完了」や「次
へ」などと表示される場合もあります。

⑤ 促音・拗音切り替え／濁点・半濁点付加

- 入力した文字を促音・拗音にするときや、
濁点・半濁点を付加するときに選択します。

⑥ 左へ移動

- 文字入力欄のカーソルを左へ移動します。

⑦ 右へ移動

- 文字入力欄のカーソルを右へ移動します。

⑧ 確定

- 入力した文字列を確定します。文字を入力
していないときや文字列を確定したときは
「←」が表示され、改行を入力します。

⑨ 変換

- かな入力では、入力した文字列を漢字やカ
タカナに変換します。文字を入力していな
いときや文字列を確定したとき、英数入力
では「」が表示され、空白を入力します。

⑩ 大文字／小文字切り替え

- 大文字／小文字を切り替えます。また、記
号の種類も切り替えます。

■ 本製品の設置と接続

■ 設置

次のような場所には設置しないでください。

- 高温になる場所や熱のこもりやすい場所（火のそば、暖房器具のそば、こたつや布団の中、直射日光の当たる場所など）
- 電話機やラジオなどに近い場所

■ テレビと接続

本製品をテレビに接続します。端子やプラグの向きを確認し、水平に差し込んでください。

■ 必要な機器

- ドコモテレビターミナル
- ACアダプタ HW07（付属品）
- HDMIケーブル（試供品）
- LANケーブル（試供品）（有線で接続する場合）
- ルーター（市販品）
- HDMI端子対応テレビ（市販品）

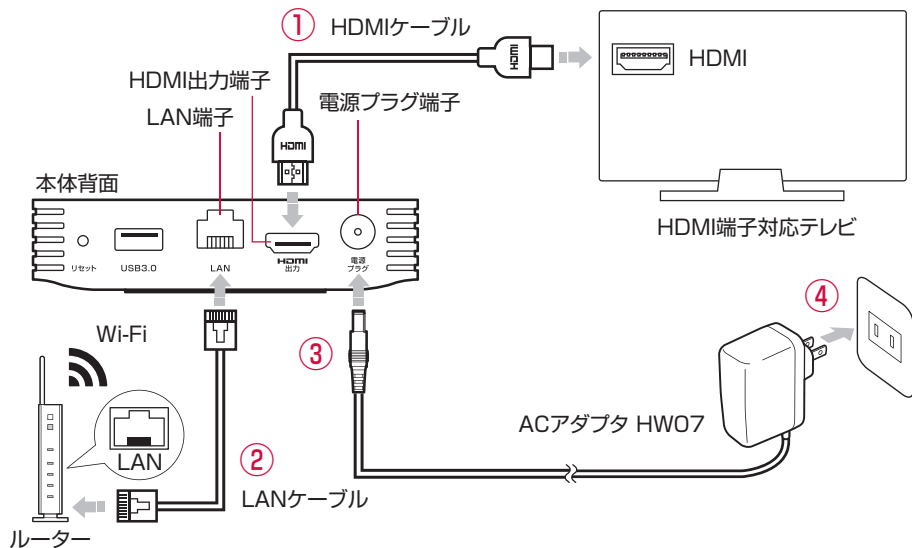

- 1** 本製品のHDMI出力端子とテレビのHDMI入力端子に、HDMIケーブルを接続する（①）
- 2** 有線でネットワークに接続する場合は、本製品のLAN端子とルーターのLAN端子にLANケーブルを接続する（②）
 - Wi-Fiでネットワークに接続する場合は、手順3に進みます。
- 3** 本製品の電源プラグ端子にACアダプタ HW07の接続プラグを接続する（③）
- 4** ACアダプタをコンセントに差し込む（④）
 - 自動的に電源が入り、LEDが青で点灯します。

5 テレビの電源を入れ、本製品を接続した入力に切り換える

お知らせ

- ・ HDCP 2.2対応の端子が搭載されているテレビと接続した場合のみ、4K表示に対応しています。

初期設定

本製品をテレビに接続して電源を入れると初期設定が始まります。画面の指示に従ってリモコン HW01 を操作し、各項目を設定してください。

1 リモコン HW01 とペアリングする

- ・ リモコン HW01 の決定キーを押してください。
- ・ ホームキーとマイクキーの長押しを指示する画面が表示された場合は、ホームキーとマイクキーを長押ししてください。

2 ネットワークに接続する

■ 有線接続の場合

本製品とルーターがLANケーブルで接続されていることを確認

■ Wi-Fi接続の場合

接続するWi-FiネットワークをWi-Fiネットワーク一覧から選択→必要に応じてパスワードを入力

- ・ 入力したパスワードを表示するには、戻るキーを押してキーボードを非表示→「パスワードを隠す」にカーソルを移動→決定キーを押してチェックを外します。
- ・ 本製品にLANケーブルが接続されていると、Wi-Fiネットワーク一覧画面は表示されません。
- ・ WPS機能を使って接続する場合は、「WPS経由の接続」→ルーター側でWPS接続の操作を行ってください。

3 Googleアカウントにログインする

- ・ 「アカウントとパスワードを入力してログイン」→Googleアカウントのメールアドレスとパスワードを入力してください。
- ・ スマートフォン／タブレットなどのモバイル機器を使ってログインする場合は「モバイル機器を使ってログイン」を選択し、画面の指示に従って操作してください。

4 利用規約・プライバシーポリシーの同意や、位置情報などの設定を行う

- ・ それぞれの内容を確認し、同意や設定を行ってください。
- ・ ソフトウェアアップデート画面が表示された場合は、画面の指示に従ってアップデートを行ってください。

5 リモコンの初期設定をする

- ・ 「利用する」→本製品に接続したテレビのメーカーを選択→「次へ」を選択してください。

6 dアカウントを設定する

- ・ 利用規約の同意を行う→dアカウントのIDとパスワードを入力→「次へ」を選択してください。

7 ユーザー登録をする

- ユーザーアイコンを選択→ユーザー名を入力→dアカウントの認証を行うスマートフォン／タブレットを選択→起動時のユーザー設定（ON／OFF）→パスワード入力設定（ON／OFF）→「次へ」を選択してください。



8 アプリインストールを行う

- 内容を確認→「インストール」を選択してください。

9 設定完了画面で「はじめる」

- ホーム画面が表示されます。

お知らせ

- 本製品を第三者に譲渡される場合、必ず本体を初期化してください。dアカウントを設定したまま譲渡された場合、譲渡先においてお客様のdアカウントによりサービスがご利用可能となる場合があるほか、お客様の登録情報・視聴履歴等を閲覧される場合があります。
- dアカウントによるログイン有効期間は、最終ログイン日から90日間です。90日間ログインされない状態が続いた場合、ログインするためには再度ID／パスワードを入力していただく必要があります。

電源を入れる

電源を入れる

本製品を起動します。

1 リモコン HW01の電源キーを押す

- 本製品が起動して、LEDが青で点灯します。本製品に接続したテレビの電源が入り、本製品のホーム画面が表示されます。

お知らせ

- 電源を切るには、本製品の電源プラグ端子からACアダプタ HW07の接続プラグを抜いてください。ソフトウェアアップデート中や本体の初期化中は、本製品の電源を切らないでください。
- 電源を切ると、データおよび設定した内容などが消えてしまう場合がありますのでご注意ください。
- 専門chキー、数字キー、ホームキー、チャンネルキー、お知らせキーを押しても本製品を起動できます。ただし、数字キー、チャンネルキーではテレビの電源は入りますが、本製品への入力切換はできません。
- テレビとの電源連動については設定メニューより変更できます（→P.67）。
- お使いのテレビの設定によっては電源連動しない場合があります。その場合はテレビのリモコンで操作してください。

待機状態にする

本製品を待機状態にします。

1 本製品が起動しているときに、リモコン HW01の電源キーを押す

- 本製品が待機状態になり、LEDが赤で点灯します。本製品に接続したテレビの電源は切れます。

LEDについて

本製品の状態をLEDの色と点灯／点滅で示します。

状態	説明
青で点灯	電源ON／使用中
青で点滅	ソフトウェアなどのダウンロード中・アップデート中／リモコンペアリング中／初期化中
赤で点灯	待機中（クイックスタート* ON）
赤で点滅	異常
消灯	AC給電なし、待機中（クイックスタート* OFF）

※ 待機状態からすばやく起動できる機能です。お買い上げ時はONに設定されています。
クイックスタートをOFFに設定すると、消費電力を抑えることができます。

お知らせ

- 初期設定の際、ネットワークの設定が完了するまではLEDは赤で点滅します。

ホーム画面

ホームキーを押すとホーム画面が表示されます。

- ホーム画面はソフトウェアアップデートにより変更される場合があります。



- | | |
|---|--|
| <p>① ログインユーザー情報</p> <ul style="list-style-type: none">ログインしているユーザーの情報が表示されます。 <p>② コンテンツ検索</p> <ul style="list-style-type: none">音声またはテキスト入力によりコンテンツの検索ができます。 <p>③ ドコモサービスからのおすすめ</p> <ul style="list-style-type: none">ログインしているユーザーにおすすめのコンテンツ情報が表示されます。 <p>④ ドコモアプリ一覧</p> <ul style="list-style-type: none">ドコモが提供しているアプリを起動できます。 | <p>⑤ アプリからのおすすめ</p> <ul style="list-style-type: none">各サービスからのおすすめ情報が表示されます。 <p>⑥ アプリ一覧</p> <ul style="list-style-type: none">インストールされているアプリの一覧が表示されます。 <p>⑦ 設定アイコン</p> <ul style="list-style-type: none">設定メニューが表示されます (→P.64)。 <p>⑧ ネットワークアイコン</p> <ul style="list-style-type: none">現在接続しているネットワークの確認や詳細の設定ができます。 <p>⑨ ユーザー切替アイコン</p> <ul style="list-style-type: none">ログインユーザーの切り替えができます (→P.62)。 |
|---|--|

アプリを並べ替える

ドコモアプリ一覧やアプリ一覧のアプリの並び順を変更できます。

1 ホーム画面で、並び順を変えたいアプリアイコンを選択→決定キーを長押し

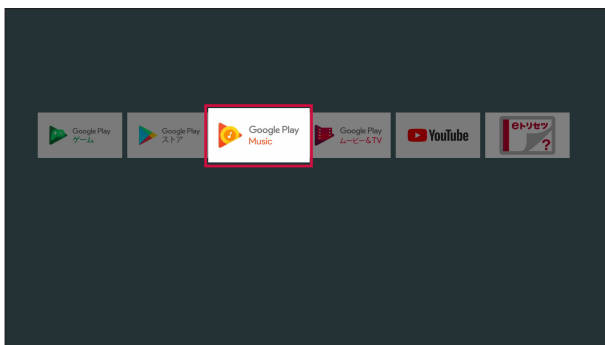

2 選択キーの「<」または「>」で移動したい位置を選択→決定キーを押す

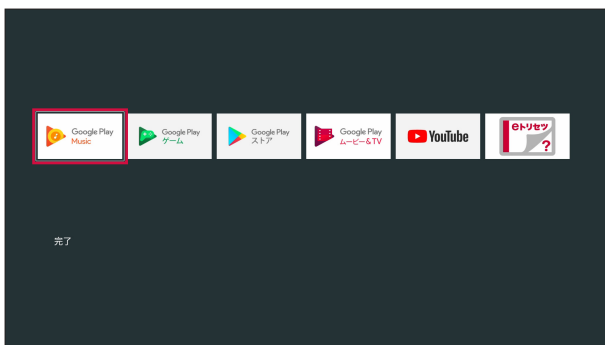

3 「完了」

アプリをアンインストールする

アプリ一覧のアプリをアンインストール（削除）できます。

- お買い上げ時にプリインストールされているアプリはアンインストール（削除）できません。

1 ホーム画面で、アンインストール（削除）したいアプリを選択→決定キーを長押し

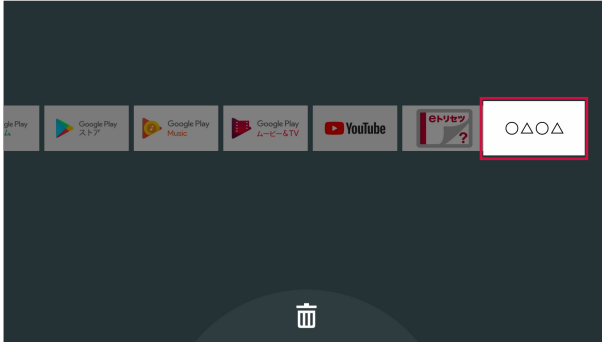

- アンインストール（削除）できるアプリの場合は、画面下部に  が表示されます。

2 選択キーの「▽」を押す→決定キーを押す

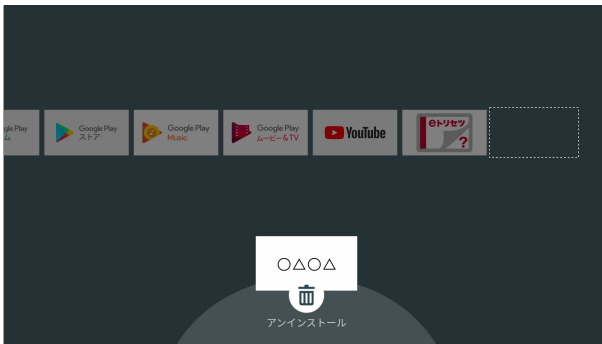

3 「OK」 → 「完了」

いろいろなサービスの利用

dTV.....	34
dTVチャンネル.....	37
dアニメストア.....	43
DAZN for docomo.....	46
Android TV.....	53

dTVは、あなたの“見たい”が見つかる！多彩な18ジャンル約12万作品が見放題の映像配信サービスです（2017年12月現在）。

- コンテンツの視聴には、dTVの契約が必要となります。
- 一部コンテンツについては別途料金が必要な場合があります。
- 一部視聴できないコンテンツがあります。
- 予告なくコンテンツの配信が中止される場合があります。
- 年齢制限のあるコンテンツがあります。ご契約者様の年齢によっては、コンテンツを視聴できない場合があります。
- ご利用条件など、詳しくはdTVのホームページをご確認ください。

<https://video.dmkt-sp.jp/>

再生する

一覧からコンテンツを選択して再生します。

1 ホーム画面で **dTV**

- 「dTV」アプリのトップ画面が表示されます。本画面表示中は、表示されている作品の予告編が自動再生されます。



2 コンテンツを選択



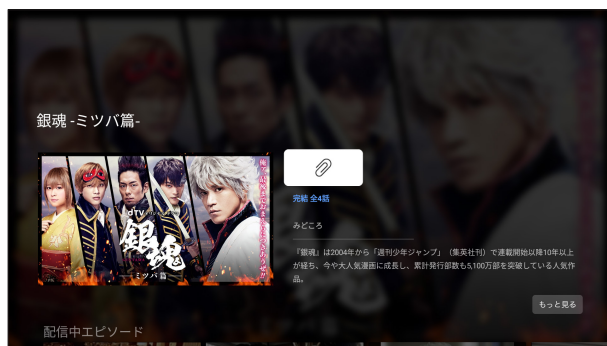



- ・コンテンツ詳細画面が表示されます。
- ・話数が複数ある場合は、視聴したい話数を選択してください。



dTVオリジナルドラマ「銀魂-ミツバ篇-」

(C)空知英秋/集英社 (C)2017「銀魂」製作委員会 (C)2017 dTV

3 決定キーを押す

- ・  を選択すると、コンテンツをクリップに追加できます。
- ・ 再生中にリモコンで以下のキー操作ができます。
 -  : 再生／一時停止
 -  : 早戻し*
 -  : 早送り*
 -  : 10秒戻し
 -  : 30秒送り
- ※ 押すごとに速度が切り替わります。
- ・ リモコンの選択キーや決定キーを押してコンテンツの再生操作を行うこともできます。再生画面の左下に各キーの機能が表示されます。

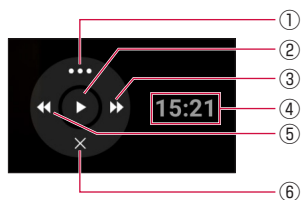

- ① 詳細メニュー
 - ・ コンテンツ詳細の表示や字幕／吹替*の切り換え、再生速度の変更ができます。
- ② 再生／一時停止
 - ・ コンテンツの再生や一時停止の操作ができます。
- ③ 早送り（長押し）／10秒送り
 - ・ コンテンツを早送りします。
- ④ 再生時間
 - ・ コンテンツの再生時間を表示します。
- ⑤ 早戻し（長押し）／10秒戻し
 - ・ コンテンツを早戻しします。
- ⑥ メニューを閉じる
 - ・ メニューを閉じます。

※ コンテンツの内容によって表示されない場合があります。

検索する

1 「dTV」アプリのトップ画面で「あなたにオススメ」が選択されている状態で選択キーの「く」を押す

- ・ メニュー画面が表示されます。



2

3 検索ワードを入力して検索

- ・  の状態のときは、音声で検索することもできます。



4 検索結果から任意のコンテンツを選択

- ・ コンテンツ詳細画面が表示されます。決定キーを押して再生します。

dTVチャンネル

dTVチャンネルは、有料専門チャンネル放送（CS放送）で人気のチャンネル・番組など充実のラインナップである約30チャンネルをはじめ、あとから視聴できる見逃しビデオや放送したチャンネルに関連のあるビデオがすべて見放題のサービスです（2017年12月現在）。

- コンテンツの視聴にはdTVチャンネルの契約が必要になります。
- 年齢制限のあるコンテンツがあります。ご契約者様の年齢によっては、コンテンツを視聴できない場合があります。

視聴する

「dTVチャンネル」アプリを起動した時点から番組が開始されます。

1 ホーム画面で

- 「dTVチャンネル」アプリのトップ画面が表示されます。
- トップ画面では前回視聴したチャンネルの番組が開始されます。初回起動時は、既定のチャンネルの番組が開始されます。



2 ザッピングまたは番組表からチャンネルを選択

- ザッピングは以下の手順で行います。

「dTVチャンネル」アプリのトップ画面で選択キーの「<」または「>」を押して番組を選択→「決定」キーを押す



- 番組表は、画面上部のメニューから「番組表」を選択する、または、リモコンの (番組表) キーを押すと表示されます。

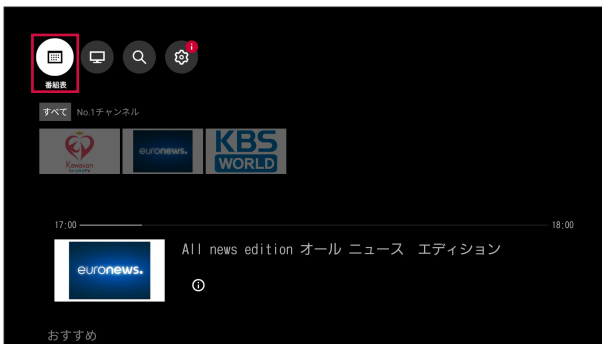

見逃し番組を再生する

番組表から再生

「dTVチャンネル」アプリの番組表から過去日を選択することで過去の見逃し番組が表示されます。

1 「dTVチャンネル」アプリのトップ画面で「番組表」

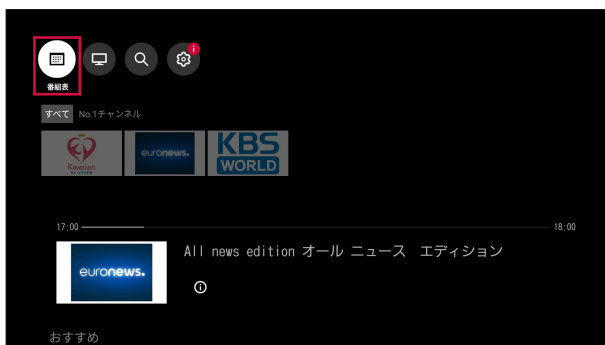

- リモコンの (番組表) キーを押しても番組表が表示されます。

2 番組表で選択キーの「へ」を押す→「過去の見逃し番組を見る」



- ・ 視聴可能な見逃し番組が青色で表示されます。

3 コンテンツを選択

■ 検索して再生

「dTVチャンネル」アプリのジャンル検索から見逃し番組を選択すると、ジャンルにヒットした見逃し番組が表示されます。

1 「dTVチャンネル」アプリのトップ画面で「検索」



2 検索画面の左サイドメニューからジャンルを選択

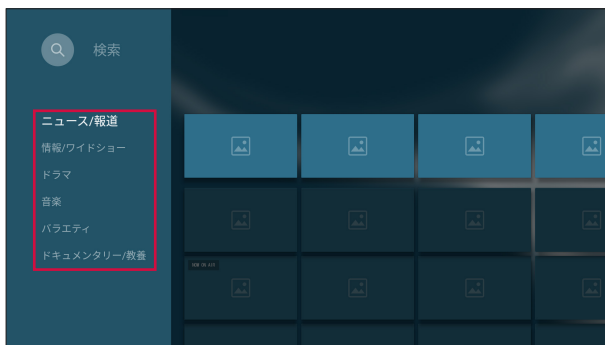

3 選択したジャンルからサブジャンルを選択

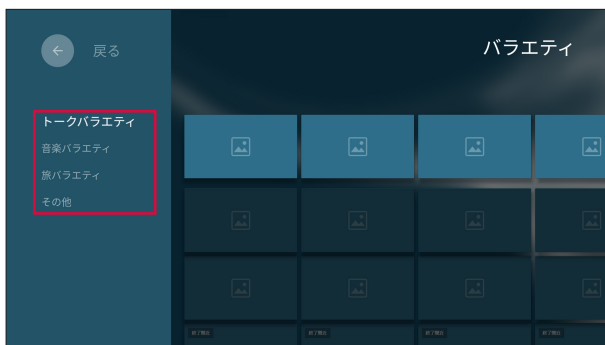

4 サブジャンル画面の左サイドメニューで「見逃し」

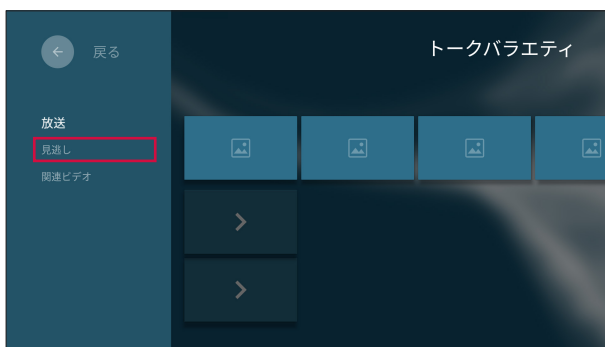

- 選択したジャンル、サブジャンルにヒットした見逃し番組一覧が表示されます。

5 コンテンツを選択

- 再生中にリモコンで以下のキー操作ができます。

：再生／一時停止

：早送り

：10秒戻し

：30秒送り

- 再生画面に表示されるアイコンを選択して、コンテンツの再生操作を行うこともできます。

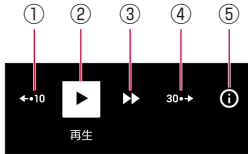

① 10秒戻し

② 再生／一時停止

③ 早送り

- ・コンテンツを早送りします。

④ 30秒送り

⑤ 詳細

- ・コンテンツ詳細を表示できます。

dアニメストア

dアニメストアは、だれもが知っている名作アニメからテレビ放送中の最新アニメまで豊富な作品が視聴できる、定額制アニメ見放題のサービスです。

- コンテンツの視聴には、dアニメストアの契約が必要となります。
- 一部コンテンツについては別途料金が必要な場合があります。
- 一部視聴できないコンテンツがあります。
- 予告なくコンテンツの配信が中止される場合があります。
- ご利用条件など、詳しくはdアニメストアのホームページでご確認ください。
<https://anime.dmkt-sp.jp/animestore/>

再生する

一覧からコンテンツを選択して再生します。

1 ホーム画面で dアニメストア

- 「dアニメストア」アプリのトップ画面が表示されます。



2 各メニューを選択

- 「マイページ」からは、レンタルコンテンツの再生等が可能です（レンタルコンテンツの購入はできません）。

3 一覧からコンテンツを選択

- 再生中にリモコンで以下のキー操作ができます。

▶/⏸ : 再生／一時停止

◀◀ : 早戻し（長押し）／30秒戻し

▶▶ : 早送り（長押し）／30秒送り

◀▶ : 10秒戻し

▶▶ : 30秒送り

- 再生画面に表示される操作パネルを使ってコンテンツの再生操作を行うこともできます。

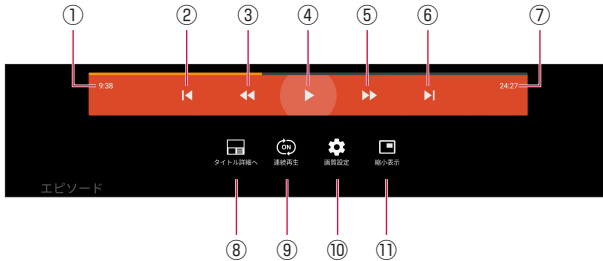

①再生時間

②最初から見る／前のコンテンツを再生

- コンテンツを最初から再生できます。2回連続して選択すると前のコンテンツを再生できます。

③早戻し（長押し）／30秒戻し（短押し）

- コンテンツを早戻しできます。

④再生／一時停止

⑤早送り（長押し）／30秒送り（短押し）

- コンテンツを早送りできます。

⑥次のコンテンツを再生

- 次の話数のコンテンツを再生できます。

⑦総再生時間

⑧コンテンツの詳細を表示

- 再生しているコンテンツの詳細画面を表示します。

⑨連続再生ON／OFF

- 話数が複数あるコンテンツを連続で再生できます。

⑩画質設定

- 再生しているコンテンツの画質を設定できます。

⑪縮小表示

- 再生画面を縮小表示することができます。

検索する

コンテンツを検索します。

1 「dアニメストア」アプリのトップ画面で「さがす」

- ・「dアニメストア」アプリのトップ画面で  を選択しても検索できます。

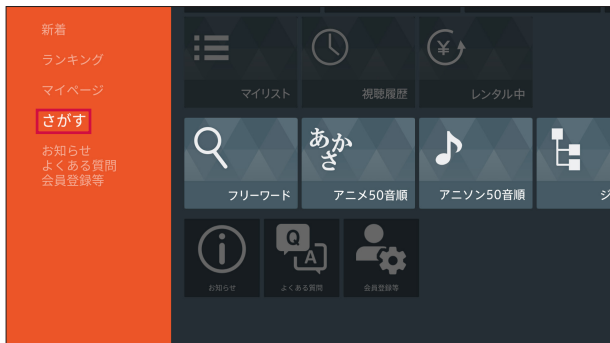

2 コンテンツを検索

- ・画面の表示に従って操作してください。

DAZN for docomo

DAZN for docomo（ダ・ゾーン フォー ドコモ）は、年間7,500試合以上のスポーツ映像が見放題のサービスです（2017年12月現在）。

- コンテンツの視聴には、DAZN for docomoの契約が必要となります。
- 予告なくコンテンツの配信が中止される場合があります。
- ご利用条件など、詳しくはDAZN for docomoのホームページをご確認ください。

<https://www.dazn.com/c/docomo>

アクセス方法

- 「DAZN」アプリを選択し、dアカウントでログインしてご利用ください。
- 本製品からは会員登録ができません。初回利用時はスマートフォン／タブレットやパソコンなどから会員登録をしてください。

■ 本製品で操作

1 ホーム画面で

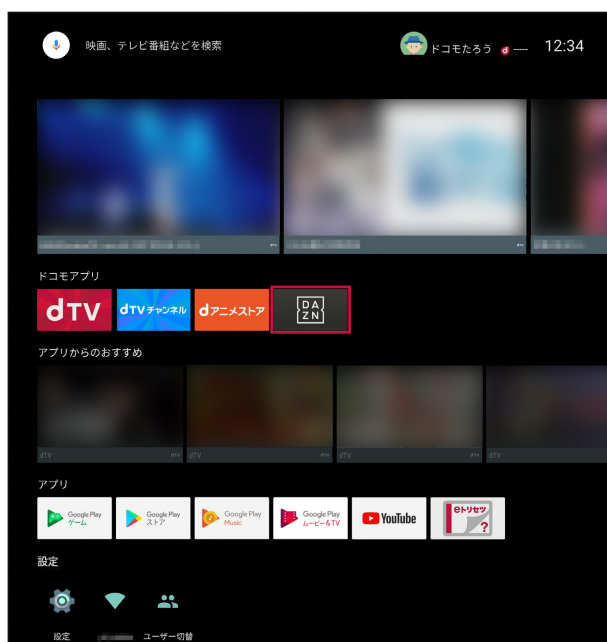

2 「ログイン」



※「1ヶ月無料！かんたん新規申し込み」のボタンはDAZN for docomoではなく、DAZNの新規入会ボタンです。DAZN for docomoをご覧になる際は、「ログイン」を選択してください。

3 「dアカウント」

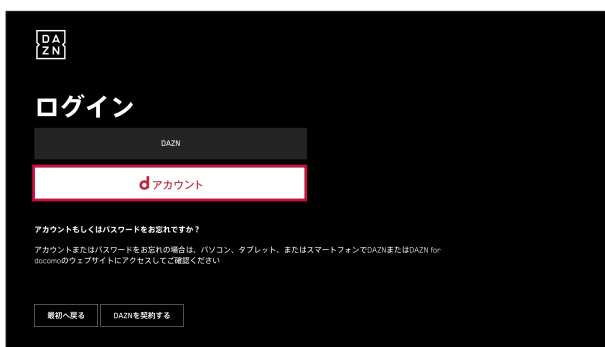

4 シリアルコードを確認



■ スマートフォン／タブレット／パソコンなどで操作

5 スマートフォン／タブレットやパソコンなどから www.dazn.com/tv にアクセス

6 テレビ画面に表示されているシリアルコードを入力→「ログイン」



7 dアカウントのID／パスワードを入力→「ログイン」

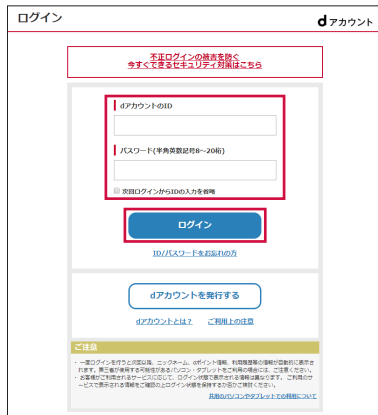

■ 本製品で操作

8 ログイン完了

- ・ 認証が完了すると、自動的に「DAZN」アプリのトップ画面が表示されます。
- ・ 本製品とWEBサイトの両方でログインされます。WEBサイトでログアウトしても、本製品では視聴を継続できます。



視聴・再生する

見たいコンテンツを選択し、視聴、再生を開始します。

1 「DAZN」アプリのトップ画面で任意のコンテンツを選択

- 選択したコンテンツの視聴、再生を開始します。
- 再生するコンテンツによっては、ハイライト再生／フルタイム再生の切り替えができます。



- 再生中にリモコンで以下のキー操作ができます。

：再生／一時停止

：早戻し*

：早送り*

※ 押すごとに速度が切り替わります。

番組表

メニューから番組表を選択すると表示されます。

1 「DAZN」アプリのトップ画面で選択キーの「へ」を押す→「番組表」



2 日付に応じた番組表を表示

- ・ コンテンツを選択し、再生します。

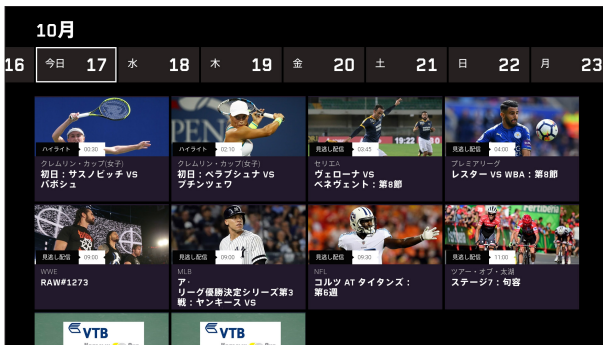

お知らせ

- ・ リモコンの (番組表) キーを押しても番組表は表示されません。「DAZN」アプリのトップ画面から「番組表」を選択してください。

ログアウト

ログアウトが可能です。

1 「DAZN」アプリのトップ画面で選択キーの「へ」を押す→「ログアウト」



2 「ログアウト」



Android TV

本製品は、Android TV（テレビ向けのAndroidプラットフォーム）に対応しており、インターネット配信されている動画を視聴したり、Google Cast機能を使ってスマートフォン／タブレット（Android OS）の画面をテレビに表示したりすることができます。

Google Playからお好みの動画アプリをダウンロードしてコンテンツを楽しむこともできます。

Google Playからアプリをダウンロードする

Google Playで公開されている動画アプリやゲームアプリなどを本製品にインストールして利用できます。

- Google Playのご利用にはGoogleアカウントの設定が必要です。
- 初期設定（→P.26）でGoogleアカウントを設定しなかった場合は、Google Playなどの初回利用時にもアカウントの設定画面が表示されます。Googleアカウントを設定することで、Google PlayなどGoogle提供のオンラインサービスを利用できるようになります。

■ アプリをインストールする

1 ホーム画面で 

2 アプリを検索→内容を確認してインストールを行う

■ アプリをアンインストールする

1 Google Play画面で「マイアプリ」

2 アンインストールしたいアプリを選択

3 「アンインストール」→「OK」

お知らせ

- アプリのインストールに同意すると、アプリの使用に関する責任を負うことになります。多くの機能または大量のデータにアクセスするアプリには特にご注意ください。
 - アプリのインストールは安全であることを確認の上、自己責任において実施してください。ウイルスへの感染や各種データの破壊などが発生する可能性があります。
 - お客様がインストールしたGoogle LLCが提供するアプリを含む第三者提供アプリなどにより、各種動作不良や自己または第三者などへ不利益が生じた場合、当社では責任を負いかねます。
 - お客様がGoogle PlayからインストールしたGoogle LLCが提供するアプリを含む第三者提供アプリにつきましては、各提供元にお問い合わせください。
 - アプリによっては、自動的に通信を行うものがあります。通信は、切断するかタイムアウトにならない限り、接続されたままです。
 - アプリによっては、自動的にアップデートが実行されるものがあります。
 - 有料アプリの場合、パスワード認証をオンに設定しておくこと、意図しない購入や誤った購入を防ぐことができます。パスワード認証をオンに設定するには、Google Play画面で「設定」→「購入の認証」を選択し、「この端末でGoogle Playから購入するときは常に」または「30分毎に」を選択してください。
-

アプリ一覧

お買い上げ時にプリインストールされているアプリは次のとおりです。

- アプリの掲載順は、アルファベット順・50音順で掲載しています。
- アプリによっては、ヘルプから機能や操作手順などを確認できます。

アイコン	アプリ	概要	参照ページ
	DAZN	DAZN for docomoサービスで配信されているさまざまなスポーツ映像を視聴できます。	P.46
	dTV	dTVサービスで配信されている映画やドラマなどのコンテンツを視聴できます。	P.34
	dTVチャンネル	dTVチャンネルサービスで配信されている番組を視聴できます。	P.37
	dアニメストア	dアニメストアサービスで配信されているアニメ作品を視聴できます。	P.43
	Google Play Music	ダウンロードした音楽データを再生します。	—
	Google Playゲーム	Google Playゲームで提供されているゲームをテレビで楽しむことができます。	—
	Google Playストア	Google Playにアクセスして新しいアプリのダウンロード・購入ができます。	P.53
	Google Playムービー&TV	Google Playの映画レンタルサービスにアクセスして、鑑賞したい映画作品を選択してレンタルできる動画アプリです。	—
	YouTube	YouTubeの動画を再生できます。	P.56
	取扱説明書	本製品の取扱説明書を表示できます。	—

お知らせ

- アプリによっては、ダウンロードとインストールが必要になるものがあります。

YouTubeの動画を見る

YouTubeのオンライン動画を視聴します。

- 1 ホーム画面で 
- 2 ジャンルやチャンネルなどを選択して動画を検索→視聴する動画を選択

Google Cast機能を使う

本製品にはGoogle Cast機能が搭載されています。本製品を経由してスマートフォン／タブレット（Android OS）の画面をテレビに表示させることができます。

- Google Cast機能に対応したスマートフォン／タブレット（Android OS）が必要です。
- 1 スマートフォン／タブレット（Android OS）を本製品と同じWi-Fiネットワークに接続
 - 2 スマートフォン／タブレット（Android OS）側で、テレビに表示したい動画などを再生
 - 3 スマートフォン／タブレット（Android OS）側でキャストの操作を行う
 - 再生中の操作はスマートフォン／タブレット（Android OS）から行ってください。

お知らせ

- スマートフォン／タブレット（Android OS）によって、機能名称や接続手順が異なります。Wi-Fiネットワークへの接続やキャストの操作などは、お使いの端末の取扱説明書をご確認ください。
 - Google Cast対応端末であっても、機種によっては接続できない場合があります。
-

ユーザー管理

ログインユーザーの登録.....	58
ログインユーザーのユーザー情報変更.....	61
ログインユーザーの切り替え.....	62

ログインユーザーの登録

dアカウントをログインユーザーとして登録することで、最大5人のユーザーで本製品を利用することができます。各ユーザーは個別に設定やアプリのダウンロードなどができます。

1 ホーム画面で「ユーザー切替」

2 「新規ユーザー追加」

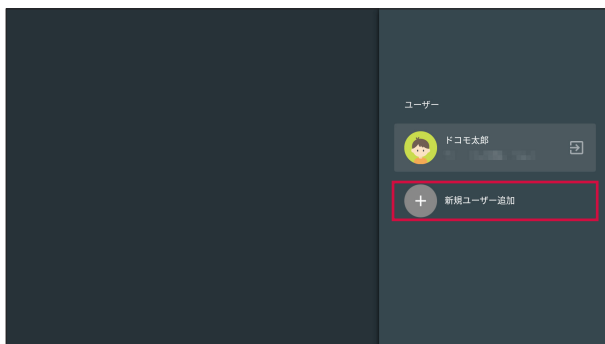

3 dアカウントのIDを入力



4 パスワードを入力→「次へ」



5 アイコンを選択→ユーザー名を入力



6 必要に応じて設定項目を設定→「次へ」

- アプリのインストール画面が表示されます。画面の指示に従って操作してください。
- 「スマホ認証」を選択すると、ログイン時にスマートフォン／タブレットで認証を行うことができます。
- ユーザーを登録すると、起動時にユーザー選択画面が表示されます。「起動時は常にこのユーザーでログインする」をONにすると、常に登録したユーザーで起動します。
- 「ホーム画面表示をする際にdアカウントパスワードを入力する」をONにすると、ホーム画面を表示したときにパスワードの入力が必要になります。

お知らせ

- ホーム画面で「設定」→「ドコモサービス設定」→「dアカウント設定」を選択してもログインユーザーを設定することができます。

ログインユーザーの削除

- 1 ホーム画面で「ユーザー切替」
- 2 ユーザーを選択→「ユーザー削除」



- 3 削除するログインユーザーを確認して「次へ」→「次へ」

お知らせ

- ・ ホーム画面で「設定」→「ドコモサービス設定」→「dアカウント設定」を選択してもログインユーザーを削除することができます。

ログインユーザーのユーザー情報変更

登録済みのユーザー情報を変更します。

- 1 ホーム画面で「ユーザー切替」
- 2 ユーザーを選択→「ユーザー情報編集」



- 3 パスワードを入力→「次へ」
- 4 各情報を入力

お知らせ

- ・ ホーム画面で「設定」→「ドコモサービス設定」→「dアカウント設定」を選択してもログインユーザーのユーザー情報を変更することができます。

ログインユーザーの切り替え

登録済みの別のユーザーでログインします。

- 1 ホーム画面で「ユーザー切替」
- 2 ユーザーを選択→「ユーザー切り替え」



- アプリのインストール画面が表示されます。画面の指示に従って操作してください。

お知らせ

- ホーム画面で「設定」→「ドコモサービス設定」→「dアカウント設定」を選択してもログインユーザーを切り替えることができます。
- dアカウントのログインユーザーを切り替えても、Googleアカウントは切り替わりません。

本体設定

設定メニューについて	64
端末.....	65
設定.....	70
リモートとアクセサリ	73
ユーザー設定.....	75
アカウント.....	76

設定メニューについて

本製品は設定メニューからさまざまな設定の変更や設定内容の確認ができます。

1 ホーム画面で「設定」

設定メニューが表示されます。

設定メニュー		参照ページ
端末	ネットワーク	P.65
	Google Cast	P.66
	テレビとの連動	P.67
	電源	P.67
	表示	P.67
	サウンド	P.68
	アプリ	P.68
	スクリーンセーバー	P.68
	ストレージとリセット	P.69
	端末情報	P.69
	設定	日付と時刻
言語		P.70
キーボード		P.71
検索		P.71
音声		P.71
ユーザー補助		P.72
リモートとアクセサリ	リモコン	P.74
	アクセサリを追加	P.74
ユーザー設定	位置情報	P.75
	セキュリティと制限	P.75
	使用状況と診断	P.75
アカウント	ドコモサービス設定	P.76
	アカウントを追加	P.76

ネットワーク

Wi-Fiまたは有線でネットワークに接続できます。

1 ホーム画面で「設定」→「ネットワーク」

設定項目	説明
利用可能なネットワーク (Wi-Fi)	Wi-Fiでネットワークに接続します (→P.65)。
インターネット接続 (有線LAN)	LANケーブルを接続して、自宅のネットワークに接続します (→P.25)。

Wi-Fi

Wi-Fi機能を利用して、自宅のネットワークに接続することができます。

- LANケーブルで有線接続しているときは、Wi-Fi接続はできません。LANケーブルを抜いてからWi-Fi接続を行ってください。
- Wi-Fi接続しているときにLANケーブルを接続すると、接続したままの状態でも自動的に有線接続に切り替わります。LANケーブルを抜くとWi-Fi接続に切り替わります。

■ Wi-Fiネットワークに自動で接続する

1 ホーム画面で「設定」→「ネットワーク」

- Wi-Fiネットワークが一覧表示されます。
- 「すべて表示」をタップすると、検出されたWi-Fiネットワークがすべて表示されます。

■ WPS機能を使ってWi-Fiネットワークに接続する場合

「WPS経由の接続」→ルーター側でWPS接続の操作を行う

- ルーター側の操作方法については、お使いのルーターの取扱説明書をご確認ください。

■ オープンなWi-Fiネットワークに接続する場合

接続するWi-Fiネットワークを選択

- Wi-Fiネットワークを選択すると自動的に接続されます。

■ セキュリティで保護されているWi-Fiネットワークに接続する場合

接続するWi-Fiネットワークを選択→パスワードを入力

- 入力したパスワードを表示するには、戻るキーを押してキーボードを非表示→「パスワードを隠す」にカーソルを移動→決定キーを押してチェックを外します。

■ Wi-Fiネットワークに手動設定で接続する

非公開に設定されているWi-Fiネットワークに接続する場合は、設定を手動入力する必要があります。

設定に必要な情報は、お使いのルーターの取扱説明書をご確認ください。

1 ホーム画面で「設定」→「ネットワーク」→「新しいネットワークを追加」

2 Wi-Fiネットワークの名前を入力→セキュリティタイプを選択→パスワードを入力

- ・セキュリティタイプは「なし」「WEP」「WPA/WPA2 PSK」から選択できます。
- ・入力したパスワードを表示するには、戻るキーを押してキーボードを非表示→「パスワードを隠す」にカーソルを移動→決定キーを押してチェックを外します。

■ Wi-Fi接続を切断する

1 ホーム画面で「設定」→「ネットワーク」→切断するWi-Fiネットワークを選択→「ネットワークから切断」→「OK」

■ Wi-Fiの設定を確認する

1 ホーム画面で「設定」→「ネットワーク」

設定項目	説明
常にスキャン	Wi-FiがOFFになっていても、Googleの位置情報サービスと他のアプリでネットワークをスキャンするかどうかを設定します。
5GHz Wi-Fi送信電力	本製品から送信する電波の出力を変更することができます。送信出力を抑えると、他のネットワークへの電波干渉を回避できる場合があります。通常は「100%」のままご利用ください。

■ Google Cast

Google Cast機能に関する設定ができます。オープンソースライセンスやバージョン番号も確認できます。

1 ホーム画面で「設定」→「Google Cast」

設定項目	説明
使用状況データの共有	Google Cast機能の使用状況データや障害レポートをGoogleに送信するかどうかを設定します。
オープンソースライセンス	オープンソースライセンスを表示します。
バージョン番号	バージョン番号を表示します。

テレビとの連動

HDMI-CEC機能（HDMIケーブルで接続された本製品とテレビをひとつのリモコンで操作できるようにしたり、電源ON/OFFの連動をする機能）を設定できます。

1 ホーム画面で「設定」→「テレビとの連動」

設定項目	説明
テレビのリモコンで操作	テレビのリモコンで本製品を操作できるようにするかどうかを設定します。
ドコモテレビターミナル自動電源OFF	テレビの電源を切ると、本製品も連動して待機状態にするかどうかを設定します。
テレビ自動電源ON/OFF	本製品を起動/待機状態にすると、テレビの電源も連動してON/OFFにするかどうかを設定します。

電源

待機状態からすばやく起動する「クイックスタート」を設定できます。

1 ホーム画面で「設定」→「電源」

設定項目	説明
クイックスタート	待機状態からすばやく起動できるようにするかを設定します。 ・OFFに設定すると、消費電力を抑えることができます。
省電力状態へ移行するまでの時間	クイックスタートをOFFに設定している場合、待機状態へ移行するまでの時間を設定します。

表示

画面表示の解像度やサイズを設定できます。

1 ホーム画面で「設定」→「表示」

設定項目	説明
HDMI	HDMI出力する解像度を設定します。
表示エリア	画面の上下幅、左右幅を調整します。

サウンド

音に関する設定ができます。

1 ホーム画面で「設定」→「サウンド」

設定項目	説明
システム音	システム音を鳴らすかどうかを設定します。
サラウンドサウンド	立体的な音の広がりを感じられるサラウンドサウンドを使用するかどうかを設定します。
ドルビーダイナミックレンジ圧縮	サウンドトラックのダイナミックレンジを狭くすることで、小音量でもセリフなどを聞きやすくすることができます。

アプリ

本製品にインストールされているアプリの無効化、データやキャッシュの消去、権限の設定などができます。

1 ホーム画面で「設定」→「アプリ」

本製品にダウンロードしたアプリ、システムアプリが一覧表示されます。

2 設定するアプリを選択→各項目を設定

お知らせ

- アプリの権限は、手順2で「アプリの権限」→項目を選択→変更する権限を選択しても設定できます。

スクリーンセーバー

スクリーンセーバーを設定できます。

1 ホーム画面で「設定」→「スクリーンセーバー」

設定項目	説明
スクリーンセーバー	スクリーンセーバーを選択します。 • 「画面をOFFにする」を選択した場合、「開始までの時間」で設定した時間、無操作状態が続くと、画面がOFF（黒い画面）になります。
開始までの時間	無操作状態が続いたときにスクリーンセーバーを開始するまでの時間を設定します。
今すぐ開始	スクリーンセーバーをすぐに開始します。

ストレージとリセット

本製品の内部ストレージや、外部ストレージの使用状況を確認できます。また、本体を初期化することができます。

1 ホーム画面で「設定」→「ストレージとリセット」

設定項目	説明
内部共有ストレージ	本製品の内部ストレージの合計容量を表示します。
データの初期化	→P.85

端末情報

本製品に関する各種情報を確認できます。

1 ホーム画面で「設定」→「端末情報」

設定項目	説明
ソフトウェアアップデート	→P.88
端末名	本製品の名前を変更できます。
再起動	本製品を再起動します。
ステータス	IPアドレスやMACアドレス、シリアル番号などを表示します。
法的情報	オープンソースライセンスやプライバシーポリシーなどを表示します。
モデル/バージョン/ Androidセキュリティ パッチレベル/カーネル バージョン/ビルド	各バージョンや番号を表示します。
認証情報	認定および準拠マークを表示します。

設定

日付と時刻

日付と時刻に関する設定ができます。

1 ホーム画面で「設定」→「日付と時刻」

設定項目	説明
日付と時刻の自動設定	ネットワーク上から提供される日付・時刻情報を使うかどうかを設定します。
日付の設定	手動で日付を設定します。 ・「日付と時刻の自動設定」をOFFに設定している場合のみ設定できます。
時刻の設定	手動で時刻を設定します。 ・「日付と時刻の自動設定」をOFFに設定している場合のみ設定できます。
タイムゾーンの設定	タイムゾーンを設定します。
24時間表記の使用	24時間表示にするかどうかを設定します。

お知らせ

- ・「日付と時刻の自動設定」はOFFにしないことをおすすめします。
- ・日付と時刻を手動で設定した場合は、ACアダプタを抜き差しすると日付・時刻情報を引き継ぐことができず、初期化されます。
- ・実際の日付・時刻と、手動で設定した内容が大きくずれていると、本製品が正しく動作しない場合があります。

言語

本製品で使用する言語を設定できます。

1 ホーム画面で「設定」→「言語」

2 「日本語」／「English」

お知らせ

- ・「English」を選択しても、一部日本語表示のままの部分があります。

キーボード

キーボードを設定できます。

1 ホーム画面で「設定」→「キーボード」

設定項目	説明
現在のキーボード	使用するキーボードを選択します。
Google日本語入力	Google日本語入力の設定をします。

検索

検索に関する設定ができます。

1 ホーム画面で「設定」→「検索」

設定項目	説明
アカウント	アカウントを選択します。
検索対象のアプリ	検索対象のアプリを設定します。
セーフサーチ	不適切なコンテンツを検索結果から削除する機能を使用するかどうかを設定します。
気温の単位	気温の単位を設定します。
オープンソースライセンス	オープンソースライセンスを表示します。

音声

音声検索に関する設定ができます。

1 ホーム画面で「設定」→「音声」

設定項目	説明
言語	音声検索に使用する言語を選択します。
音声出力	音声検索の結果を音声で聞くことができるようにするかどうかを設定します。 ・天気予報など、一部の検索結果でのみ有効です。
不適切な語句のブロック	不適切な検索結果を削除するかどうかを設定します。

ユーザー補助

ユーザー操作を補助する設定ができます。

1 ホーム画面で「設定」→「ユーザー補助」

設定項目	説明
字幕	字幕を表示するかどうかの設定や、字幕の言語・文字サイズ・表示スタイルを設定します。
高コントラストテキスト	テキスト表示のコントラストを設定します。
TalkBack	表示テキストの読み上げなどを設定します。
スイッチアクセス	Bluetooth接続やUSB接続したキーボードなどの機器で本製品を操作できるようにします。
おすすめ使い方ヒント	操作や利用状況にあわせて本製品の使いかたを紹介する機能を利用するかどうかを設定します。
テキスト読み上げ	テキスト読み上げに関する設定をします。



リモートとアクセサリ

Bluetooth機能の利用について

- すべてのBluetooth機器とのワイヤレス通信を保証するものではありません。
- 他のBluetooth機器とは、見通し距離約8m以内で接続してください。本製品とBluetooth機器の間に障害物がある場合や周囲の環境（壁、家具など）、建物の構造によっては接続可能距離が短くなります。
- 電気製品／AV機器／OA機器などからなるべく離して接続してください。電子レンジ使用時は影響を受けやすいため、できるだけ離れてください。他の機器の電源が入っているときは正常に接続できなかったり、テレビやラジオの雑音や受信障害の原因になったりすることがあります。
- 放送局や無線機などが近くにあり周囲の電波が強すぎると、正常に接続できないことがあります。
- Bluetooth機器が発信する電波は、電子医療機器などの動作に影響を与える可能性があります。場合によっては事故を発生させる原因になりますので、病院内、自動ドアや火災報知器から近い場所、ガソリンスタンドなど引火性ガスの発生する可能性のある場所では本製品の電源および周囲のBluetooth機器の電源を切ってください。

無線LANとの電波干渉について

- Bluetooth機器と無線LAN（IEEE802.11b/g/n）は同一周波数帯（2.4GHz）を使用するため、無線LANを搭載した機器の近辺で使用すると電波干渉が発生し、通信速度の低下や雑音、接続不能の原因になる場合があります。この場合、無線LANの電源を切るか、本製品を無線LANから1～3mまで離してください。

リモコン

リモコン HWO1に関する設定ができます。

1 ホーム画面で「設定」→「リモコン」

設定項目	説明
接続されているテレビ名	本製品に接続されているテレビのメーカー名・型番を表示します。 ・接続されているテレビによって、メーカー名・型番が表示できない場合があります。
テレビリモコン設定	本製品と接続しているテレビのメーカーや信号タイプを選択し、リモコン HWO1にテレビのリモコンコードを設定します。 ・接続するテレビを換えるときは、本設定を再度行ってください。
シームレス切換機能	表示画面やサービス状況に応じて、本製品とテレビの操作を自動で切り換える機能です。 本製品と接続しているテレビとのHDMI-CEC機能連携により、電源ON/OFFの連動や、本製品のリモコンでテレビの操作もできるようになります。 ・テレビ側のHDMI接続機器との連動設定を有効にする必要があります。 ・すべてのテレビでの動作を保証するものではありません。
ファームバージョン	リモコン HWO1のソフトウェアバージョンを表示します。

アクセサリを追加

リモコン以外にも、Bluetooth機器と接続することができます。

- ・あらかじめ、接続するBluetooth機器をペアリングモード（検出できる状態）にしてください。
- ・最大10台（リモコン1台を含む）まで同時接続できます。BLE対応機器の場合は最大7台（リモコン1台を含む）までです。

1 ホーム画面で「設定」→「アクセサリを追加」

2 検出されたBluetooth機器を選択

- ・ペアリングが成功すると、設定メニューにBluetooth機器名が表示されます。

お知らせ

- ・ペアリングを解除するには、設定メニューに表示されているBluetooth機器名からペアリングを解除する機器を選択→「ペアを解除」→「OK」を選択します。
- ・本製品とリモコン HWO1のペアリングが完了している場合、「アクセサリを追加」の下に「MediaQ RCU ペアリング済み」と表示されます。

ユーザー設定

位置情報

位置情報に関する設定ができます。

1 ホーム画面で「設定」→「位置情報」

設定項目	説明
現在のステータス	Wi-Fiを利用して現在地を測位するかどうかを設定します。
最近の位置情報リクエスト	最近の位置情報データを使用したアプリが表示されます。

セキュリティと制限

セキュリティに関する設定ができます。

1 ホーム画面で「設定」→「セキュリティと制限」

設定項目	説明
提供元不明のアプリ	提供元がGoogle Playではないアプリのインストールを許可するかどうかを設定します。
アプリの確認	損害をもたらす可能性のあるアプリのインストールを禁止またはインストール前に警告するかどうかを設定します。

使用状況と診断

本製品の使用状況データ、診断データをGoogleに自動送信するかどうかを設定します。

1 ホーム画面で「設定」→「使用状況と診断」

2 ONまたはOFFに設定

アカウント

ドコモサービス設定

dアカウントなど、ドコモサービスについて設定できます。

1 ホーム画面で「設定」→「ドコモサービス設定」

設定項目	説明
dアカウント設定	本製品のログインやドコモアプリで利用するdアカウントを設定します (→P.58)。
ドコモアプリ管理	ドコモが提供するアプリのアップデートをしたり、自動アップデートなどを設定したりできます。
おすすめ使い方ヒント	操作や利用状況にあわせて、使いかたのヒントを利用できるように設定します。
ドコモサービスご利用規約	ドコモサービスの利用規約を表示します。
オープンソースライセンス	オープンソースライセンスを表示します。

アカウントを追加

Googleアカウントを追加できます。

1 ホーム画面で「設定」→「アカウントを追加」

2 画面の指示に従って操作

お知らせ

- 本製品には複数のGoogleアカウントを登録することができます。
- dアカウントのログインユーザーを切り替えても、Googleアカウントは切り替わりません。
- アカウントを削除するには、設定メニューの「アカウントを追加」の上に表示されているアカウント名から削除するアカウントを選択→「アカウントの削除」→「OK」を選択します。

付録／索引

試供品	78
トラブルシューティング (FAQ)	79
本体の初期化	85
保証とアフターサービス	86
ソフトウェアアップデート	88
主な仕様	90
GPL/LGPL適用ソフトウェアについて	92
Reduction of hazardous substances	92
輸出管理規制	92
知的財産権	92
索引	94

 **試供品**

試供品の仕様および外観は、性能向上のため予告なく変更することがあります。

 **HDMIケーブル**

本製品とテレビの接続に使用します（→P.25）。

 **LANケーブル**

ネットワークに有線で接続する場合に使用します（→P.25）。

 **リモコン用電池**

リモコン HW01（付属品）に入れて使用する単4形乾電池（2本）です（→P.22）。



トラブルシューティング (FAQ)



故障かな？と思ったら

- ソフトウェアアップデートが必要かをチェックして、必要な場合にはソフトウェアをアップデートしてください (→P.88)。
- 気になる症状のチェック項目を確認しても症状が改善されないときは、裏表紙の「故障お問い合わせ先」または、ドコモ指定の故障取扱窓口までお気軽にご相談ください。

■ 電源

症状	チェック項目	参照ページ
本製品の電源が入らない	<ul style="list-style-type: none"> • ACアダプタ HW07の電源プラグがコンセントに正しく差し込まれていますか。 • ACアダプタ HW07と本製品が正しく接続されていますか。 	<p>P.25</p> <p>P.25</p>
待機状態にならない	<ul style="list-style-type: none"> • リモコンが正しく動作・ペアリングできていますか。 • 本製品の電源を切り、再起動してください。 	<p>—</p> <p>P.28</p>

■ 映像

症状	チェック項目	参照ページ
テレビに映像が表示されない	<ul style="list-style-type: none"> • テレビ、本製品の電源は入っていますか。 • テレビと本製品がHDMIケーブルで正しく接続されていますか。 • テレビの入力を、本製品を接続した入力に切り換えていますか。 	<p>P.28</p> <p>P.25</p> <p>P.26</p>

■ 操作

症状	チェック項目	参照ページ
リモコンがきかない	<ul style="list-style-type: none"> • リモコン HW01の電池が正しく取り付けられていますか。 • テレビ電源キーを押すと、テレビ操作LEDが点灯しますか。点灯しない場合、電池残量がない可能性があります。 • ホームキーとマイクキーを長押しして、本体とリモコン HW01のペアリングをやり直してください。 	<p>P.22</p> <p>—</p> <p>—</p>
操作中に熱くなる	<ul style="list-style-type: none"> • 操作中、視聴などを長時間行った場合などには、本製品やアダプタが温かくなることがありますが、動作上問題ありませんので、そのままご使用ください。 • アラートが表示された場合は、風通しの良いところや熱がこもらないところに設置してご使用ください。 	<p>—</p> <p>P.25</p>
LEDが赤で点滅する	<ul style="list-style-type: none"> • 本体異常の可能性があります。本製品の電源を切り、再起動してください。 • 「■接続、通信」の項目をご確認ください。 	<p>P.28</p> <p>P.80</p>

症状	チェック項目	参照ページ
音量がリセットされる	<ul style="list-style-type: none"> 本製品の音量を変更していた場合、待機状態から起動したり、ACアダプタを抜き差しするとお買い上げ時の音量に戻ります。 	P.21
リモコンで音量変更ができない	<ul style="list-style-type: none"> リモコン HW01の音量キーを押したときに、テレビ操作LEDが点滅して音量変更ができない場合は、録画リストキーと決定キーを同時に押してBluetooth通信に切り換えてから音量キーを押してください。 なお、番組表キーと決定キーを同時に押すと赤外線通信に戻り、テレビを操作することができます。 	—

■ 接続、通信

症状	チェック項目	参照ページ
インターネットに接続できない	<ul style="list-style-type: none"> ルーターの電源を確認してください。また、ルーターの設置場所を見直してください。 有線接続の場合、LANケーブルが正しく接続されていますか。 Wi-Fi接続の場合、Wi-Fiネットワークに正しく接続されていますか。 インターネット接続環境がIPv6のみの場合は、本製品を利用できません。 	— P.25 P.65 —
通信がすぐに切れる、通信速度が遅く感じる	<ul style="list-style-type: none"> 回線の状態が良くない場合があります。時間を置いて再度お試しください。 ルーターを再起動してください。また、ルーターの設置場所を見直してください。 他の機器との電波干渉が起きない環境で再度お試しください。 	— — P.15

■ エラーメッセージ

■ ネットワーク接続

メッセージ	チェック項目	参照ページ
ネットワークに接続できませんでした。 接続設定をご確認ください。	<ul style="list-style-type: none"> 接続するネットワークは利用できる状態ですか。 有線接続の場合、LANケーブルが正しく接続されていますか。固定IPアドレスを指定する場合には、「IPアドレスを指定」を選択してください。 Wi-Fi接続の場合、パスワードは正しいですか。 	— P.25 P.65
現在、ネットワークに問題が発生しています。 しばらくしてからもう一度お試しください。	ネットワークの状態に問題があります。時間を置いて再度お試しください。	—

メッセージ	チェック項目	参照ページ
ネットワークが不安定です。 ダウンロードをリトライしますか？	ネットワークの状態が不安定です。再度お試しください。	—

■ ソフトウェアアップデート

メッセージ	チェック項目	参照ページ
アップデートの確認に失敗しました。もう一度お試しください。	ソフトウェアアップデートの起動に異常が発生しました。 ネットワーク接続を確認した上で再度お試しください。	P.88
アップデートの要求ができませんでした。サーバアドレスが間違っています。		
アップデートに失敗しました。もう一度お試しください。		
アップデートファイルを検出できませんでした。ファイルが破損している可能性があります。もう一度お試しください。		

■ その他

メッセージ	チェック項目	参照ページ
空き容量が不足しています。 不要なアプリやユーザーデータを削除してから、もう一度お試しください。	本製品の空き容量が不足しています。不要なアプリやデータを削除して空き容量を増やしてから、再度お試しください。	P.68
空き容量が不足しています。 150MB以上の空き容量が必要です。 不要なアプリやユーザーデータを削除してから、もう一度お試しください。		
サーバーからの応答がありません。	時間を置いて再度お試しください。	—
サーバーが待機状態です。しばらくしてからもう一度お試しください。		
申し訳ありません。リモコンの接続に失敗しました。もう一度やり直してください。	ホームキーとマイクキーを長押しして、本製品とリモコン HW01 のペアリングをやり直してください。	—
申し訳ありません。Wi-Fi送信電力を切り替える際に異常がありました。一度電源を切ってから、やり直してください。	本製品の電源を切って、再度お試しください。	P.28

■ dアカウント設定

メッセージ	チェック項目	参照ページ
[dac_h_100] 接続できませんでした。 しばらく時間をおいてから、もう一度お試しください。	サーバーがダウンしている可能性があります。 しばらく時間をおいて再度お試しください。	—
[dac_h_101] エラーが発生したため、ご利用になれません。	下記の対処を行ってください。 <ul style="list-style-type: none"> インターネットのプロキシの設定をしていないか、お使いのルーターの設定をご確認ください。 しばらく時間をおいて再度お試しください。 dアカウント設定アプリのデータ消去を行い、dアカウントの登録から実施してください。 	— — P.26
[dac_h_102] 通信できませんでした。 ネットワークの接続状態をご確認いただき、再度お試しください。 ネットワークを変更する場合は[環境設定]を選択してください。	<ul style="list-style-type: none"> インターネットに接続されていない可能性があります。画面記載内容に従い、接続状態をご確認ください。 インターネット接続環境がIPv6のみの場合は、本製品を利用できません。 	— —
[dac_h_126] 認証できませんでした。再度セキュリティコードを発行します。	認証に失敗したため、再度ご契約いただいたスマートフォン/タブレットにSMS（ショートメッセージ）を送信します。 SMS記載のセキュリティコードを入力し直してください。	—
[dac_h_127] 認証番号の入力上限回数に達しました。 しばらくしてからやり直してください。	認証番号を連続して間違えたため、ロックがかかっています。 しばらく時間をおいて再度お試しください。	—
[dac_h_129] スマホ認証に利用するスマホでdアカウント設定を行ってください。	スマホ認証に設定しているスマートフォン/タブレットのdアカウントに認証が必要な可能性があります。 スマートフォン/タブレットのdアカウント設定アプリに登録されているdアカウントをご確認ください。	—
[dac_h_134] スマホ認証の設定に失敗しました。 スマホ認証に利用できる端末は生体認証端末のみ可能です。	スマホ認証に使用できる端末は生体認証対応端末のみになります。 スマホ認証を行うには、生体認証対応のスマートフォン/タブレットをスマホ認証に設定してください。	—
[dac_h_136] 認証に失敗しました。 もう一度お試しください。	認証に失敗したため、正常にdアカウントのユーザー登録ができませんでした。 再度認証を行い、登録してください。	P.58

■ docomo Application Manager（ドコモアプリ管理）

メッセージ	チェック項目	参照ページ
通信エラーが発生しました。 *****	通信エラーが発生している可能性があります。 通信状況を確認いただき、再度お試しください。	—
*****不要なデータを削除してください。	本製品の空き容量を確保して、再度お試しください。	P.68
機能の利用が許可されていないためドコモアプリ管理を起動できません。ご利用になる場合は設定画面の「機能利用の許可」より許可してください。	ホーム画面で「設定」→「アプリ」→「docomo Application Manager」→「権限」でアプリの権限を許可してください。	P.68
サーバーメンテナンス中です。	サーバーメンテナンス中で接続できない可能性があります。しばらく時間をおいて再度お試しください。	—
サーバー通信エラー *****	サーバー通信エラーが発生している可能性があります。しばらく時間をおいて再度お試しください。	—
*****dアカウントの設定が必要です。	dアカウント設定を再度ご確認ください。	P.76
情報を取得できませんでした。docomoApplicationManagerのアップデートが必要です。	docomo Application Manager（ドコモアプリ管理）のアップデートを行ってください。	P.76
〇〇アプリが無効化されているため、起動できません。ご利用になる場合には無効化を解除してください。	対象アプリが無効化されています。対象アプリを設定から有効にして再度お試しください。	P.68
このサイトのセキュリティ証明書には問題があります。この証明書は信頼できる認証機関のものではありません。	証明書を更新して再度お試しください。	—
インストールに失敗しました。	しばらく時間をおいて再度ダウンロードを実施してください。	—
圏外のため、インストールに失敗しました。	通信エラーが発生している可能性があります。通信状況を確認いただき再度ダウンロードを実施してください。	—
端末容量不足のため、インストールに失敗しました。	本製品の空き容量を確保して、再度ダウンロードを実施してください。	P.68
dアカウント情報による認証に失敗しました。	dアカウント認証失敗によりダウンロードが失敗しました。dアカウント設定を再度確認いただき、ダウンロードを実施してください。	P.76

■ ホーム画面／初期設定

メッセージ	チェック項目	参照ページ
ネットワークに接続できません。 LAN接続または、Wi-Fi設定を確認してください。	インターネットに接続されていない可能性があります。 <ul style="list-style-type: none">有線LANまたはWi-Fiの接続状態や、ルーターが正常に動作しているかをご確認ください。インターネットプロバイダで障害が発生していないかをご確認ください。	P.65

■ おすすめ使い方ヒント

メッセージ	チェック項目	参照ページ
通信エラーのため変更できません。	インターネットに接続されていない可能性があります。 <ul style="list-style-type: none">有線LANまたはWi-Fiの接続状態や、ルーターが正常に動作しているかをご確認ください。インターネットプロバイダで障害が発生していないかをご確認ください。	P.65

本体の初期化

本体を初期化して、すべての設定内容をお買い上げ時の状態に戻すことができます。

1 ホーム画面で「設定」→「ストレージとリセット」→「データの初期化」

2 「データの初期化」



3 「すべて消去」

- 本体が初期化され、すべての設定内容がお買い上げ時の状態に戻ります。

お知らせ

- リセットキーを約3秒押ししても、本体を初期化することができます（→P.18）。



保証とアフターサービス



保証について

- 本製品をお買い上げいただくと、保証書が付いていますので、必ずお受け取りください。記載内容をお確かめの上、大切に保管してください。保証期間は、お買い上げ日より1年間です。
- HDMIケーブル、LANケーブル、リモコン用電池は無料修理保証の対象外となります。
- HDMIケーブル、LANケーブル、リモコン用電池は試供品となります。試供品のお問い合わせ先をご覧ください。
- 本製品の仕様および外観は、付属品を含め、改良のため予告なく変更することがありますので、あらかじめご了承ください。
- 本製品の故障・修理やその他お取り扱いによって本体メモリに登録された内容が変化・消失する場合があります。万が一に備え、本体メモリに登録された内容はご自身で控えをお取りくださるようお願いいたします。



アフターサービスについて

調子が悪い場合

修理を依頼される前に、本書の「故障かな?と思ったら」をご覧ください。それでも調子がよくないときは、裏表紙の「故障お問い合わせ先」にご連絡の上、ご相談ください。

お問い合わせの結果、修理が必要な場合

ドコモ指定の故障取扱窓口にご持参いただけます。ただし、故障取扱窓口の営業時間内の受付となります。なお、故障の状態によっては修理に日数がかかる場合がございますので、あらかじめご了承ください。

保証期間内は

- 保証書の規定に基づき無料で修理を行います。
- 保証期間内であっても、お客様のお取り扱い不良（外部接続端子などの破損）による故障・損傷、ドコモ指定の故障取扱窓口以外で修理を行ったことがある場合などは有料修理となります。
- ドコモの指定以外の機器および消耗品の使用に起因する故障は、保証期間内であっても有料修理となります。

以下の場合、修理できないことがあります。

- お預かり検査の結果、水濡れ、結露・汗などによる腐食が発見された場合や内部の基板が破損・変形していた場合（外部接続端子などの破損や筐体亀裂の場合においても修理ができない可能性があります）
- ドコモ指定の故障取扱窓口以外で修理を行ったことがある場合
※ 修理を実施できる場合でも保証対象外になりますので有料修理となります。

保証期間が過ぎたときは

ご要望により有料修理いたします。

■ 部品の保有期間は

本製品の補修用性能部品（機能を維持するために必要な部品）の最低保有期間は、製造打ち切り後4年を基本としております。

修理受付対応状況については、ドコモのホームページをご覧ください。

<https://www.nttdocomo.co.jp/support/trouble/repair/shop/compatible/index.html>

ただし、故障箇所によっては修理部品の不足などにより修理ができない場合もございますので、詳細はドコモ指定の故障取扱窓口へお問い合わせください。

■ お願い

- 本製品および付属品の改造はおやめください。
 - ・ 火災・けが・故障の原因となります。
 - ・ 改造が施された機器などの故障修理は、改造部分を元の状態に戻すことをご了承いただいた上で受けいたします。ただし、改造の内容によっては故障修理をお断りする場合があります。
 - ・ 以下のような場合は改造とみなされる場合があります。
 - キー部にシールなどを貼る
 - 接着剤などにより本製品に装飾を施す
 - 外装などをドコモ純正品以外のものに交換するなど
 - ・ 改造が原因による故障・損傷の場合は、保証期間内であっても有料修理となります。
- 各種機能の設定などの情報は、本製品の故障・修理やその他お取り扱いによってクリア（リセット）される場合があります。お手数をおかけしますが、この場合は再度設定を行ってくださるようお願いいたします。
- 修理を実施した場合には、故障箇所に関係なく、Wi-Fi用のMACアドレスおよびBluetoothアドレスが変更される場合があります。
- 本製品にキャッシュカードなど磁気の影響を受けやすいものを近づけますとカードが使えなくなることがありますので、ご注意ください。
- 本製品が濡れたり湿気を帯びてしまった場合は、すぐに電源を切ってお早めに故障取扱窓口へご来店ください。ただし、本製品の状態によって修理できないことがあります。

<dアカウント自動設定をお申し込みのお客様へ>

- ・ dアカウント自動設定をお申し込みの場合、自動設定申込日から90日以内に必ずログインを実施してください。ログインした際に、本製品へのdアカウントの設定が完了します。
- ・ dアカウント自動設定をお申し込みのお客様は、本製品を第三者に譲渡される場合、必ず一度ログインした後に、本体を初期化してください。一度もログインしていない場合、自動設定申込日から90日間は自動設定が有効に機能しているため、本体を初期化しても、譲渡先においてご利用を開始された際にdアカウントの設定が行われる場合があります（この場合、譲渡先においてお客様のdアカウントによりサービスがご利用可能となる場合があるほか、お客様の登録情報・視聴履歴等を閲覧される場合があります）。

■ 故障修理時のデータのお取り扱いについて

本製品を故障修理する際は、データが消失いたします。データについて当社は一切の責任を負いません。また、当社の都合によりお客様の製品を代替品と交換することにより修理に代えさせていただく場合がありますが、その際にはデータを交換後の製品に移し替えることはできません。



ソフトウェアアップデート

本製品のソフトウェアアップデートが必要なかをネットワークに接続して確認し、必要に応じてアップデートファイルをダウンロードして、ソフトウェアをアップデートする機能です。

ソフトウェアアップデートが必要な場合には、ドコモのホームページにてご案内いたします。また本製品の起動時に、ホーム画面にアップデート画面が表示されます。

お知らせ

- ソフトウェアアップデートは、本製品に登録したデータを残したまま行えますが、お客様の製品の状態（故障、破損、水濡れなど）によってはデータの保護ができない場合があります。



ご利用にあたって

- ソフトウェアアップデート中は本製品からACアダプタを抜かないでください。アップデートに失敗することがあります。
- 本製品のソフトウェアアップデートが必要なかを、自動的にネットワークに接続して確認します。アップデート可能なソフトウェアがある場合には、アップデート画面が表示されます。
- 以下の場合はソフトウェアをアップデートできません。
 - ・ 日付と時刻を正しく設定していないとき
 - ・ ソフトウェアアップデートに必要なメモリ空き容量がないとき
- ソフトウェアアップデート（ダウンロード、書き換え）には時間がかかる場合があります。
- ソフトウェアアップデート中は、各種通信機能、およびその他の機能を利用できません。
- ソフトウェアアップデートは電波状態の良い所で、移動せずに実行することをおすすめします。電波状態が悪い場合には、ソフトウェアアップデートを中断することがあります。
- ソフトウェアアップデートが不要な場合は、「ご利用のバージョンはすでに最新です。バージョン：XXXXXX」と表示されます。
- ソフトウェアアップデートの際、お客様の本製品の情報（機種やシリアル番号など）が、当社のソフトウェアアップデート用サーバーに送信されます。当社は送信された情報を、ソフトウェアアップデート以外の目的には利用いたしません。
- ソフトウェアアップデートに失敗した場合に、本製品が起動しなくなることや、一切の操作ができなくなることがあります。その場合には、大変お手数ですがドコモ指定の故障取扱窓口までお越しいただけますようお願いいたします。

ソフトウェアをアップデートする

■ ソフトウェアアップデートの自動確認

自動的にネットワークに接続し、アップデートファイルの有無を確認します。
ソフトウェアアップデートが必要な場合は、アップデート画面が表示されます。



■ ソフトウェアのアップデート

1 アップデート画面で「いますぐアップデート」



- アップデートファイルのダウンロードが開始されます。
- 終了すると電源が切れ、再起動後ソフトウェアアップデートが開始されます。アップデートに成功すると本製品が再起動します。
- アップデートファイルをダウンロード中またはインストール中は、本製品のLEDが青色で点滅します。
- 「あとでアップデート」を選択すると、待機中に自動的にアップデートを行います。また、自動アップデートが行われる前であれば、ホーム画面で「設定」→「端末情報」→「ソフトウェアアップデート」を選択して、アップデート画面を表示することもできます。

お知らせ

- ・アップデート中は、すべての操作が無効となります。アップデートを中止することもできません。
- ・ソフトウェアアップデートがあり、アプリにもアップデートがある場合、ソフトウェアアップデート後に本製品が再起動する過程でアプリのアップデートを行いますので、別途アプリのアップデートを行う必要はありません。

主な仕様

■ 本体

品名	ドコモテレビターミナル	
サイズ	高さ 約107mm×幅 約107mm×厚さ 約25mm (最厚部約25.5mm)	
質量	約209g	
内蔵メモリ	ROM : 16GB ^{*1} RAM : 3GB	
無線LAN	IEEE802.11a/b/g/n/ac準拠 ^{*2}	
有線LAN	1000Base-TX	
Bluetooth 機能	対応バージョン	Bluetooth標準規格Ver.4.2に準拠 ^{*3}
	出力	Bluetooth標準規格 Power Class 2
	対応プロファイル ^{*4} (バージョン)	SPP (1.2)、HID (1.0)、A2DP (1.2) ^{*5} 、 AVRCP (1.3)、HOGP (1.0)
インター フェイス	USB端子	背面 : USB3.0、側面 : USB2.0
	HDMI出力端子 ^{*6}	HDMI2.0

■ ACアダプタ HW07

サイズ	約31mm×約65mm×約45mm ※ケーブル、電源プラグ部は除く
ケーブルの長さ	約1500mm
質量	約105g
出力	DC12V 1.0A
入力	AC100~240V 50/60Hz 0.5A

■ リモコン HW01

サイズ	高さ約185mm×幅約45mm×厚さ約18mm (最厚部約18.5mm)	
質量	約80g	
対応電池	単4形乾電池 (2本)	
Bluetooth 機能	対応バージョン	Bluetooth標準規格Ver.4.2に準拠 ^{※3}
	出力	Bluetooth標準規格 Power Class 2
	対応プロファイル ^{※4} (バージョン)	HOGP (1.0)、GATT

■ リモコン用電池 (試供品)

乾電池	単4形
-----	-----

■ HDMIケーブル (試供品)

ケーブルの長さ(プラグ部分含む)	約1500mm
規格	HDMI2.0

■ LANケーブル (試供品)

ケーブルの長さ(プラグ部分含む)	約2000mm
規格	Cat5e

- ※1 Android TV OSやお買い上げ時に搭載されているアプリの保存にも使用されているため、実際に使用できる容量とは異なります。
- ※2 IEEE802.11nは、2.4GHz/5GHzに対応しています。
- ※3 本製品およびすべてのBluetooth機能搭載機器は、Bluetooth SIGが定めている方法でBluetooth標準規格に適合していることを確認し、認証を取得しています。ただし、接続する機器の特性や仕様によっては、操作方法が異なる場合や接続してもデータのやり取りができない場合があります。
- ※4 Bluetooth機器の接続手順を製品の特性ごとに標準化したものです。
- ※5 音声コーデックSBCに対応しています。
- ※6 HDMI1.4以上対応のケーブルを使用することを推奨します。

GPL / LGPL適用ソフトウェアについて

本製品には、GNU General Public License (GPL)、またはGNU Lesser General Public License (LGPL) に基づきライセンスされるソフトウェアが含まれています。

ライセンスの詳細を確認するには、ホーム画面で「設定」→「端末情報」→「法的情報」→「オープンソースライセンス」を選択して表示される内容をご確認ください。

Reduction of hazardous substances

This device is compliant with the REACH Regulation [Regulation (EC) No 1907/2006] and RoHS Directive Recast (Directive 2011/65/EU). Batteries (if included) are compliant with the Battery Directive (Directive 2006/66/EC). For up-to-date information about REACH and RoHS compliance, please visit the web site <http://consumer.huawei.com/certification>.

輸出管理規制

本製品および付属品は、日本輸出管理規制（「外国為替及び外国貿易法」およびその関連法令）の適用を受ける場合があります。また米国再輸出規制（Export Administration Regulations）の適用を受ける場合があります。本製品および付属品を輸出および再輸出する場合は、お客様の責任および費用負担において必要となる手続きをお取りください。詳しい手続きについては経済産業省または米国商務省へお問い合わせください。

知的財産権

著作権・肖像権

お客様が本製品を利用して受け取った画像など第三者が著作権を有するコンテンツは、私的使用目的の複製や引用など著作権法上認められた場合を除き、著作権者に無断で複製、改変、公衆送信などすることはできません。

また、お客様が本製品を利用して受け取った他人の肖像を本人の同意なしにインターネット上のホームページに掲載するなどして不特定多数に公開することは、肖像権を侵害するおそれがありますのでお控えください。

商標

- 「dTV」、「dTVチャンネル」、「eトリセツ」、「dTVチャンネル」ロゴ、「eトリセツ」ロゴは（株）NTTドコモの商標または登録商標です。
- Bluetooth®とそのロゴマークは、Bluetooth SIG, INCの登録商標で、株式会社NTTドコモはライセンスを受けて使用しています。その他の商標および名称はそれぞれの所有者に帰属します。
- Wi-Fi®、Wi-Fi Alliance®、Wi-Fi Certified®、WPA™、WPA2™とそのロゴは、Wi-Fi Allianceの商標または登録商標です。



- Google、Googleロゴ、Android、AndroidTV、Google Play、Google Cast、YouTube、YouTubeロゴは、Google LLCの商標または登録商標です。
- HDMI、HDMI ロゴ、およびHigh-Definition Multimedia Interfaceは、HDMI Licensing LLCの米国およびその他の国における商標または登録商標です。
- コンテンツ所有者は、Microsoft PlayReady™ コンテンツ アクセス技術を使って、著作権のあるコンテンツなど、知的著作権を保護します。本デバイスはPlayReady技術を使って、PlayReady対応の保護コンテンツやWMDRM対応の保護コンテンツにアクセスします。コンテンツの使用に関して、本デバイスによる制限を適切に実施することができなかつた場合、コンテンツの所有者は、本デバイスによるPlayReady対応の保護コンテンツ使用の無効化をMicrosoftに要求できます。当機能を無効化することで、著作権で保護されていないコンテンツやその他のコンテンツアクセス技術によって保護されているコンテンツに影響が生じることはありません。コンテンツの所有者は、コンテンツにアクセスするPlayReadyをアップグレードするようにユーザーに要求することができます。ユーザーがアップグレードすることを拒否した場合、アップグレードを必要とするコンテンツにはアクセスできなくなります。
- その他、本書に記載している会社名、製品名は各社の商標または登録商標です。

索引

ア

アフターサービス.....	86
アプリ一覧.....	55
アンインストール (削除).....	32
並べ替え.....	31
主な機能.....	4
主な仕様.....	90

カ

各部の名称と機能.....	18
ドコモテレビターミナル.....	18
リモコン HW01.....	19

サ

材質一覧.....	9
商標.....	93
初期化.....	85
初期設定.....	26
接続	
テレビ.....	25
ネットワーク.....	26
設置.....	25
設定メニュー.....	64
アカウント.....	76
設定.....	70
端末.....	65
ユーザー設定.....	75
リモートとアクセサリ.....	73
ソフトウェアアップデート.....	88

タ

待機状態にする.....	28
知的財産権.....	92
電源を入れる.....	28
トラブルシューティング (FAQ).....	79

ハ

付属品.....	1
ホーム画面.....	30
保証.....	86

マ

文字入力.....	24
-----------	----

ヤ

輸出管理規制.....	92
-------------	----

ラ

リモコン HW01	
初期設定.....	26
電池の取り付けかた／取り外しかた.....	22
ログインユーザー	
切り替え.....	62
削除.....	60
登録.....	58
変更.....	61

英数字

Android TV.....	53
DAZN for docomo.....	46
アクセス方法.....	46
視聴・再生.....	50
番組表.....	51
ログアウト.....	52
dTV.....	34
検索.....	36
再生.....	34
dTVチャンネル.....	37
視聴.....	37
見逃し番組再生.....	39
dアニメストア.....	43
検索.....	45
再生.....	43
Google Cast.....	56
LED.....	29
Playストア.....	53
アンインストール.....	53
インストール.....	53
Wi-Fi.....	65
YouTube.....	56

オンラインでのご利用料金・ご利用データ量・ご契約内容の確認・各種手続きなど

パソコンから : My docomo (<https://www.nttdocomo.co.jp/mydocomo/>)

- システムメンテナンスやご契約内容などにより、ご利用にできない場合があります。
- 「My docomo」のご利用には、「dアカウントのID/パスワード」が必要です。



モバイルリサイクルネットワーク
www.nttdocomo.co.jp/recycle

ご不要になった携帯電話などは、自社・他社製品を問わず回収をしていますので、お近くのドコモショップへお持ちください。

※回収対象:携帯電話、PHS、電池パック、充電器、卓上ホルダ（自社・他社製品を問わず回収）

総合お問い合わせ先 (ドコモ インフォメーションセンター)

■ドコモの携帯電話からの場合



(局番なしの)

151

(無料)

※一般電話などからはご利用になれません。

■一般電話などからの場合



0120-800-000

※一部のIP電話からは接続できない場合があります。

受付時間 午前9:00～午後8:00 (年中無休)

●番号をよくご確認の上、お間違いないようにおかけください。

●各種手続き、故障・アフターサービスについては、上記お問い合わせ先にご連絡いただくか、ドコモのホームページにてお近くのドコモショップなどをご確認の上、お問い合わせください。

ドコモのホームページ <https://www.nttdocomo.co.jp/>

故障お問い合わせ先

■ドコモの携帯電話からの場合



(局番なしの)

113

(無料)

※一般電話などからはご利用になれません。

■一般電話などからの場合



0120-800-000

※一部のIP電話からは接続できない場合があります。

受付時間 24時間 (年中無休)

試供品についてのお問い合わせ先

■HUAWEIコールセンター

お問い合わせ先: **0120-798-288**

受付時間 午前9:00～午後8:00 (年中無休)

■製品についてのお問い合わせ

Email: Support.jp@huawei.com

●電話番号、メールアドレスをよくご確認の上、お間違いないようにお問い合わせください。

●試供品については、本書内でご確認ください。