

# SAMSUNG

# USER MANUAL

---

## 6 SERIES

Thank you for purchasing this Samsung product.



To receive more complete service, please register your product at [www.samsung.com/register](http://www.samsung.com/register)

Model \_\_\_\_\_ Serial No. \_\_\_\_\_

# Before Reading This User Manual

This TV comes with this user manual and an embedded e-Manual.

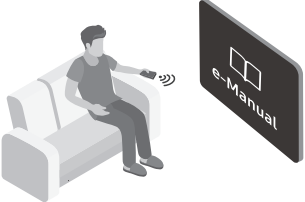

Before reading this user manual, review the following:

	<p><b>User Manual</b></p>	<p>Read this provided user manual to see information about product safety, installation, accessories, initial configuration, and product specifications.</p>
	<p><b>e-Manual</b></p>	<p>For more information about this TV, read the e-Manual embedded in the product.</p> <ul style="list-style-type: none"> <li>To open the e-Manual,           <ul style="list-style-type: none"> <li> &gt;  <b>Settings</b> &gt; <b>Support</b> &gt; <b>Open e-Manual</b></li> </ul> </li> </ul>



On the website, you can download the user manual and see its contents on your PC or mobile device.

## Learning the e-Manual's assistance functions

- Some menu screens cannot be accessed from the e-Manual.







	<p><b>(Search)</b></p>	<p>Select an item from the search results to load the corresponding page.</p>
	<p><b>(Index)</b></p>	<p>Select a keyword to navigate to the relevant page.</p>
	<p><b>(Recent pages)</b></p>	<p>Select a topic from the list of recently viewed topics.</p>

## Learning the functions of the buttons that appear on e-Manual topic pages

	<p><b>(Try Now)</b></p>	<p>Access the associated menu item and try out the feature directly.</p>
	<p><b>(Link)</b></p>	<p>Access a topic referred to on an e-Manual topic page.</p>

# Warning! Important Safety Instructions

Please read the Safety Instructions before using your TV.

<b>CAUTION</b>			Class II product: This symbol indicates that a safety connection to electrical earth (ground) is not required.
<b>RISK OF ELECTRIC SHOCK. DO NOT OPEN.</b>			
CAUTION: TO REDUCE THE RISK OF ELECTRIC SHOCK, DO NOT REMOVE COVER (OR BACK). THERE ARE NO USER SERVICEABLE PARTS INSIDE. REFER ALL SERVICING TO QUALIFIED PERSONNEL.			AC voltage: Rated voltage marked with this symbol is AC voltage.
	This symbol indicates that high voltage is present inside. It is dangerous to make any kind of contact with any internal part of this product.		DC voltage: Rated voltage marked with this symbol is DC voltage.
	This symbol indicates that this product has included important literature concerning operation and maintenance.		Caution. Consult instructions for use: This symbol instructs the user to consult the user manual for further safety related information.

- The slots and openings in the cabinet and in the back or bottom are provided for necessary ventilation. To ensure reliable operation of this apparatus and to protect it from overheating, these slots and openings must never be blocked or covered.
  - Do not place this apparatus in a confined space, such as a bookcase or built-in cabinet, unless proper ventilation is provided.
  - Do not place this apparatus near or over a radiator or heat register, or where it is exposed to direct sunlight.
  - Do not place vessels (vases etc.) containing water on this apparatus, as this can result in a fire or electric shock.
- Do not expose this apparatus to rain or place it near water (near a bathtub, washbowl, kitchen sink, or laundry tub, in a wet basement, or near a swimming pool, etc.). If this apparatus accidentally gets wet, unplug it and contact an authorised dealer immediately.
- This apparatus uses batteries. In your community, there might be environmental regulations that require you to dispose of these batteries properly. Please contact your local authorities for disposal or recycling information.
- Do not overload wall outlets, extension cords, or adaptors beyond their capacity, since this can result in fire or electric shock.
- Power-supply cords should be placed so that they are not likely to be walked on or pinched by items placed upon or against them. Pay particular attention to cords at the plug end, at wall outlets, and at the point where they exit from the appliance.

- To protect this apparatus from a lightning storm, or when left unattended and unused for long periods of time, unplug it from the wall outlet and disconnect the antenna or cable system. This will prevent damage to the set due to lightning and power line surges.
- Before connecting the AC power cord to the DC adaptor outlet, make sure that the voltage designation of the DC adaptor corresponds to the local electrical supply.
- Never insert anything metallic into the open parts of this apparatus. This may cause a danger of electric shock.
- To avoid electric shock, never touch the inside of this apparatus. Only a qualified technician should open this apparatus.
- Be sure to plug in the power cord until it is firmly seated. When unplugging the power cord from a wall outlet, always pull on the power cord's plug. Never unplug it by pulling on the power cord. Do not touch the power cord with wet hands.
- If this apparatus does not operate normally - in particular, if there are any unusual sounds or smells coming from it - unplug it immediately and contact an authorised dealer or service centre.
- Be sure to pull the power plug out of the outlet if the TV is to remain unused or if you are to leave the house for an extended period of time (especially when children, elderly, or disabled people will be left alone in the house).
  - Accumulated dust can cause an electric shock, an electric leakage, or a fire by causing the power cord to generate sparks and heat or by causing the insulation to deteriorate.
- Be sure to contact an authorised Samsung service centre for information if you intend to install your TV in a location with heavy dust, high or low temperatures, high humidity, chemical substances, or where it will operate 24 hours a day such as in an airport, a train station, etc. Failure to do so may lead to serious damage to your TV.
- Use only a properly grounded plug and wall outlet.
  - An improper ground may cause electric shock or equipment damage. (Class I Equipment only.)
- To turn off this apparatus completely, disconnect it from the wall outlet. To ensure you can unplug this apparatus quickly if necessary, make sure that the wall outlet and power plug are readily accessible.
- Store the accessories (batteries, etc.) in a location safely out of the reach of children.
- Do not drop or strike the product. If the product is damaged, disconnect the power cord and contact a Samsung service centre.
- To clean this apparatus, unplug the power cord from the wall outlet and wipe the product with a soft, dry cloth. Do not use any chemicals such as wax, benzene, alcohol, thinners, insecticide, aerial fresheners, lubricants, or detergents. These chemicals can damage the appearance of the TV or erase the printing on the product.
- Do not expose this apparatus to dripping or splashing.
- Do not dispose of batteries in a fire.
- Do not short-circuit, disassemble, or overheat the batteries.
- There is danger of an explosion if you replace the batteries used in the remote with the wrong type of battery. Replace only with the same or equivalent type.

\* Figures and illustrations in this User Manual are provided for reference only and may differ from the actual product appearance. Product design and specifications may change without notice.

CIS languages (Russian, Ukrainian, Kazakhs) are not available for this product, since this is manufactured for customers in EU region.

# Contents

	Before Reading This User Manual	2
	Warning! Important Safety Instructions	3
<b>01</b>	<b>What's in the Box?</b>	
<b>02</b>	<b>TV Installation</b>	
	Mounting the TV on a wall	7
	Providing proper ventilation for your TV	8
	Attaching the TV to the Stand	9
	Safety Precaution: Securing the TV to the wall to prevent falling	9
	Arranging the cables with the cable guide	10
<b>03</b>	<b>The Samsung Smart Remote</b>	
	Pairing the TV to the Samsung Smart Remote	12
	Installing batteries into the Samsung Smart Remote	12
<b>04</b>	<b>Initial Setup</b>	
	Using the TV Controller	13
<b>05</b>	<b>Connecting to a Network</b>	
	Network Connection - Wireless	14
	Network Connection - Wired	14
<b>06</b>	<b>Troubleshooting and Maintenance</b>	
	Troubleshooting	15
	What is Remote Support?	17
	Eco Sensor and screen brightness	17
	Still image warning	18
	Caring for the TV	18
<b>07</b>	<b>Specifications and Other Information</b>	
	Specifications	19
	Environmental Considerations	19
	Decreasing power consumption	20
	Licences	20

# 01 What's in the Box?

Make sure the following items are included with your TV. If any items are missing, contact your dealer.

- Samsung Smart Remote & Batteries (AA x 2)
- User Manual
- TV Power Cable
- Warranty Card / Regulatory Guide (Not available in some locations)

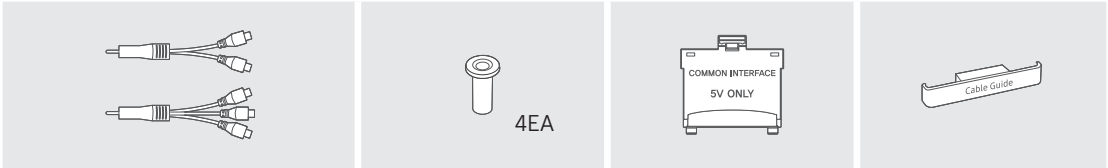

COMPONENT IN / AV IN Adapter  
(Not available in some locations)

Wall Mount Adapter

CI Card Adapter

Cable Guide

- The items' colours and shapes may vary depending on the models.
- Cables not included can be purchased separately.
- Check for any accessories hidden behind or in the packing materials when opening the box.

An administration fee may be charged in the following situations:

- (a) An engineer is called out at your request, but there will be no defect with the product (i.e., where the user manual has not been read).
- (b) You bring the unit to a repair centre, but there will be no defect identified the product (i.e., where the user manual has not been read).

You will be informed of the administration fee amount before a technician visits.



**Warning:** Screens can be damaged from direct pressure when handled incorrectly. We recommend lifting the TV at the edges, as shown.



## 02 TV Installation

### Mounting the TV on a wall



If you mount this TV on a wall, follow the instructions exactly as set out by the manufacturer. Unless it is correctly mounted, the TV may slide or fall and cause serious injury to a child or adult and serious damage to the TV.

For models providing wall mount adapters, install them as shown in the figure below before installing the wall mount kit.

- Refer to the installation manual included with the Samsung wall mount kit.

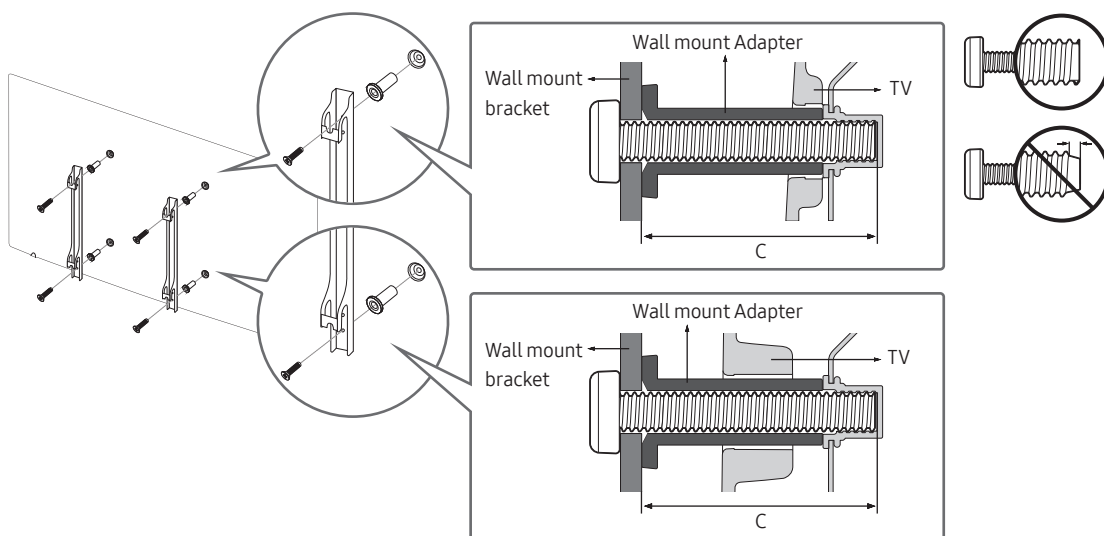

- Samsung Electronics is not responsible for any damage to the product or injury to yourself or others if you choose to install the wall mount on your own.
- You can install your wall mount on a solid wall perpendicular to the floor. Before attaching the wall mount to surfaces other than plaster board, contact your nearest dealer for additional information. If you install the TV on a ceiling or slanted wall, it may fall and result in severe personal injury.
- Standard dimensions for wall mount kits are shown in the table on the next page.
- If you are installing a third-party wall mount, note that the length of the screws you can use to attach the TV to the wall mount is shown in column C in the table on the next page.
- When installing a wall mount kit, we recommend you fasten all four VESA screws.
- If you want to install a wall mount kit that attaches to the wall using two top screws only, be sure to use a Samsung wall mount kit that supports this type of installation. (You may not be able to purchase this type of wall mount kit, depending on the geographical region.)

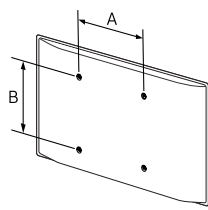
TV size in inches	VESA screw hole specs (A * B) in millimetres	C (mm)	Standard Screw	Quantity	
40	200 x 200	43 ~ 45	M8	4	
49 ~ 65	400 x 400				



**Do not install your wall mount kit while your TV is turned on. This may result in personal injury from electric shock.**

- Do not use screws that are longer than the standard dimension or do not comply with the VESA standard screw specifications. Screws that are too long may cause damage to the inside of the TV set.
- For wall mounts that do not comply with the VESA standard screw specifications, the length of the screws may differ depending on the wall mount specifications.
- Do not fasten the screws too firmly. This may damage the product or cause the product to fall, leading to personal injury. Samsung is not liable for these kinds of accidents.
- Samsung is not liable for product damage or personal injury when a non-VESA or non-specified wall mount is used or when the consumer fails to follow the product installation instructions.
- Do not mount the TV at more than a 15 degree tilt.
- Always have two people mount the TV onto a wall.

## Providing proper ventilation for your TV

When you install your TV, maintain a distance of at least 10 cm between the TV and other objects (walls, cabinet sides, etc.) to ensure proper ventilation. Failing to maintain proper ventilation may result in a fire or a problem with the product caused by an increase in its internal temperature.

When you install your TV with a stand or a wall mount, we strongly recommend you use parts provided by Samsung Electronics only. Using parts provided by another manufacturer may cause difficulties with the product or result in injury caused by the product falling.

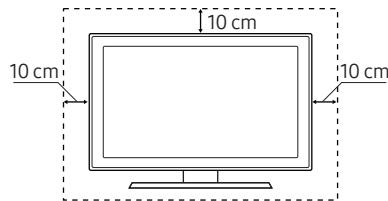
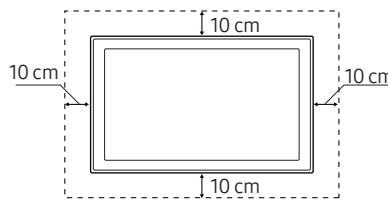
Installation with a stand	Installation with a wall mount
	



## Attaching the TV to the Stand

Make sure you have all the accessories shown, and that you assemble the stand following the provided assembly instructions.

### Safety Precaution: Securing the TV to the wall to prevent falling



**Caution:** Pulling, pushing, or climbing on the TV may cause the TV to fall. In particular, ensure your children do not hang on or destabilise the TV. This action may cause the TV to tip over, causing serious injuries or death. Follow all safety precautions provided in the Safety Flyer included with your TV. For added stability and safety, you can purchase and install the anti-fall device as described below.



**WARNING:** Never place a television set in an unstable location. The television set may fall, causing serious personal injury or death. Many injuries, particularly to children, can be avoided by taking simple precautions such as

- Using cabinets or stands recommended by the manufacturer of the television set.
- Only using furniture that can safely support the television set.
- Ensuring the television set is not overhanging the edge of the supporting furniture.
- Not placing the television set on tall furniture (for example, cupboards or bookcases) without anchoring both the furniture and the television set to a suitable support.
- Not placing the television set on cloth or other materials that may be located between the television set and supporting furniture.
- Educating children about the dangers of climbing on furniture to reach the television set or its controls.

If you are retaining and relocating the television set that you are replacing with this new set, you should apply the same precautions to the old set.

## Preventing the TV from falling

1. Using the appropriate screws, firmly fasten a set of brackets to the wall. Confirm that the screws are firmly attached to the wall.
  - You may need additional material such as wall anchors depending on the type of wall.
2. Using the appropriately sized screws, firmly fasten a set of brackets to the TV.
  - For the screw specifications, refer to the standard screw part in the table under "Mounting the TV on a wall".
3. Connect the brackets fixed to the TV and the brackets fixed to the wall with a durable, heavy-duty string, and then tie the string tightly.
  - Install the TV near the wall so that it does not fall backwards.
  - Connect the string so that the brackets fixed to the wall are at the same height as or lower than the brackets fixed to the TV.

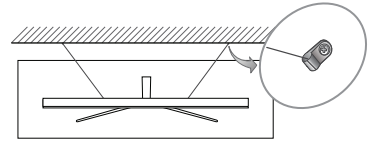
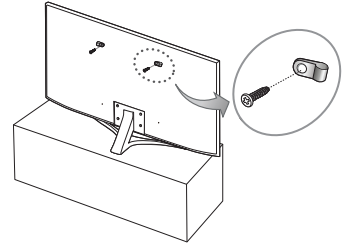

## Arranging the cables with the cable guide

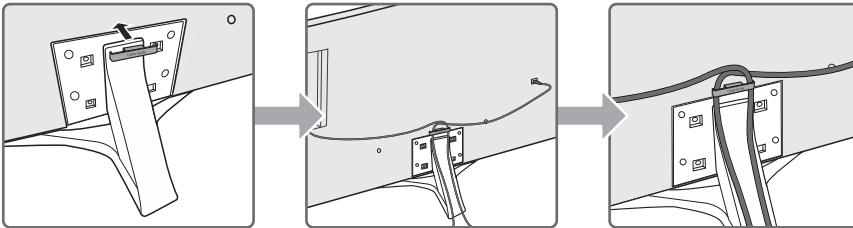

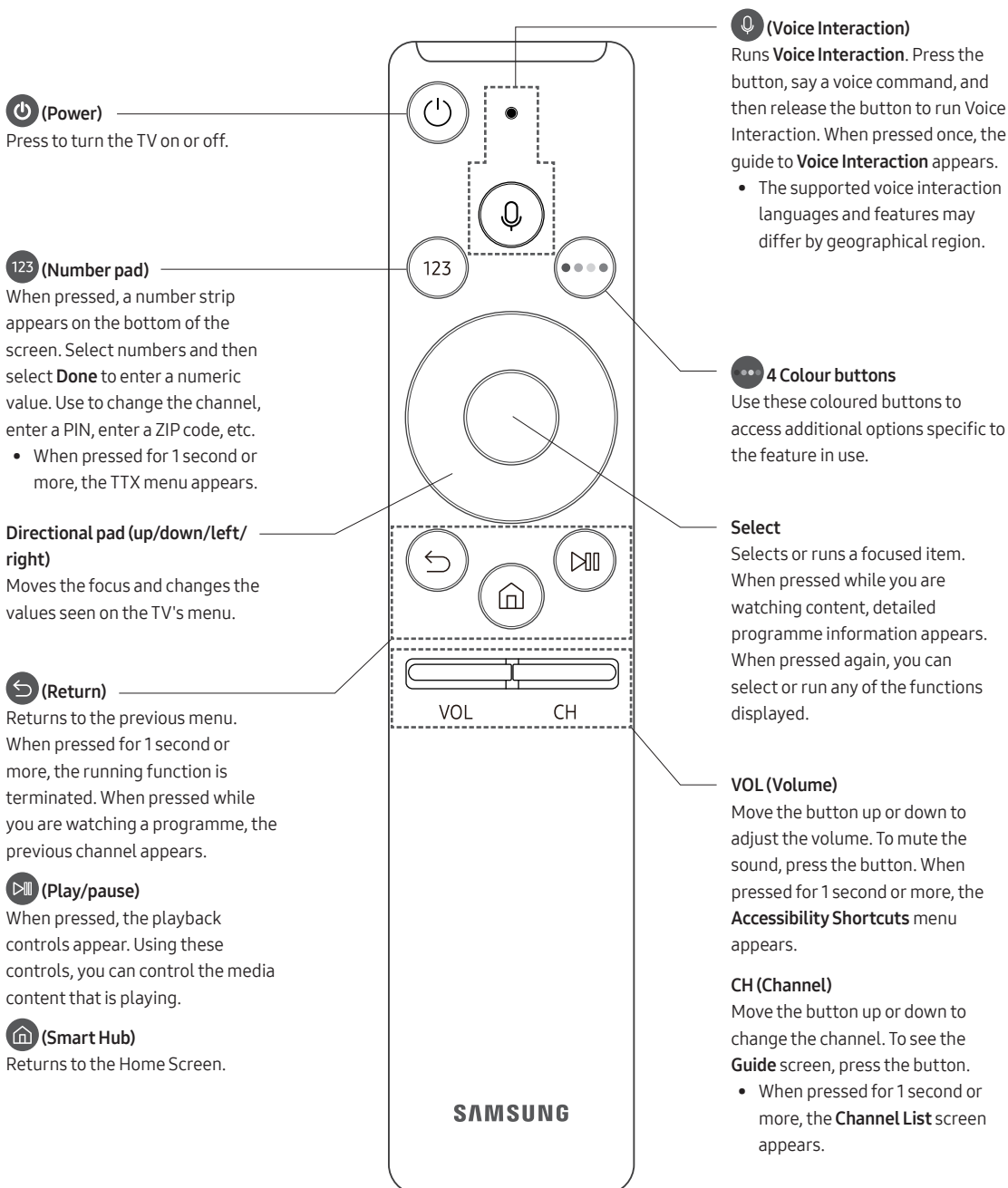

## 03 The Samsung Smart Remote



## Pairing the TV to the Samsung Smart Remote



When you turn on the TV for the first time, the Samsung Smart Remote pairs to the TV automatically. If the Samsung Smart Remote does not pair to the TV automatically, point it at the remote control sensor of the TV, and then press and hold the buttons labelled  and  as shown in the figure on the left simultaneously for 3 seconds or more.

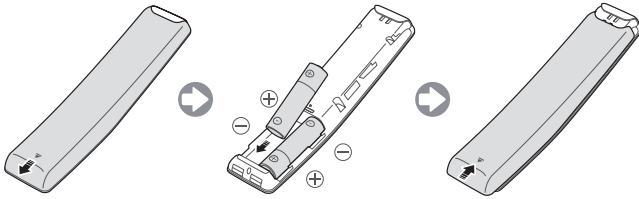

## Installing batteries into the Samsung Smart Remote



To install the batteries, push the rear cover open in the direction of the arrow, and then insert the batteries as shown in the figure. Make sure that the positive and negative ends are facing in the correct direction.

- Alkaline batteries are recommended for longer battery life.

## 04 Initial Setup

The initial setup dialogue box appears when the TV is first activated. Follow the on-screen instructions to finish the initial setup process. You can manually perform this process at a later time in the  >  **Settings** > **General** > **Start Setup** menu.

- If you connect any device to HDMI1 before starting the installation, the Channel Source will be changed to Set-top box automatically.
- If you do not want to select Set-top box, please select **Aerial**.

### Using the TV Controller

You can turn on the TV with the **TV Controller** button at the bottom of the TV, and then use the Control Menu. The **Control menu** appears when the TV Controller is pressed while the TV is On. For more information about its usage, refer to the figure below.

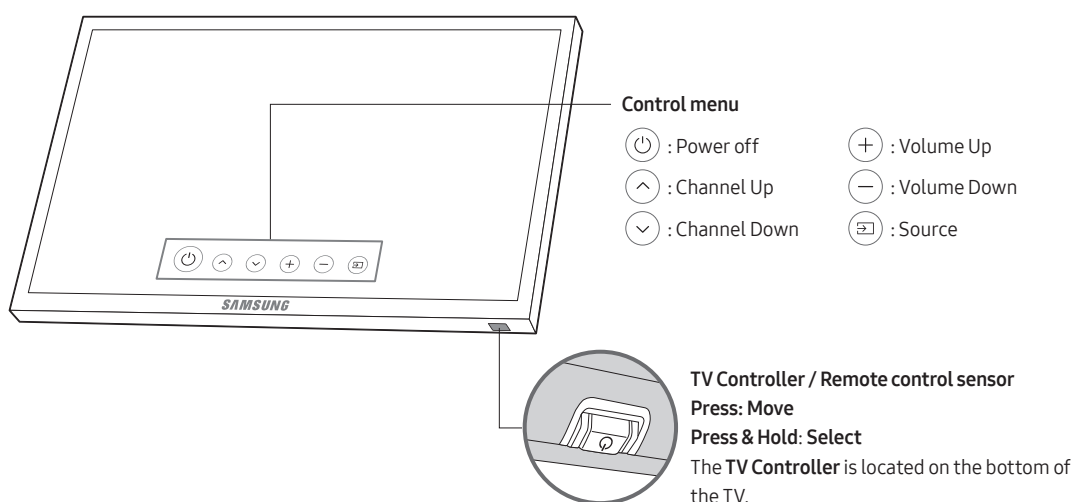

# 05 Connecting to a Network

Connecting the TV to a network gives you access to online services, such as Smart Hub, as well as software updates.

## Network Connection - Wireless

Connect the TV to the Internet using a standard router or modem.

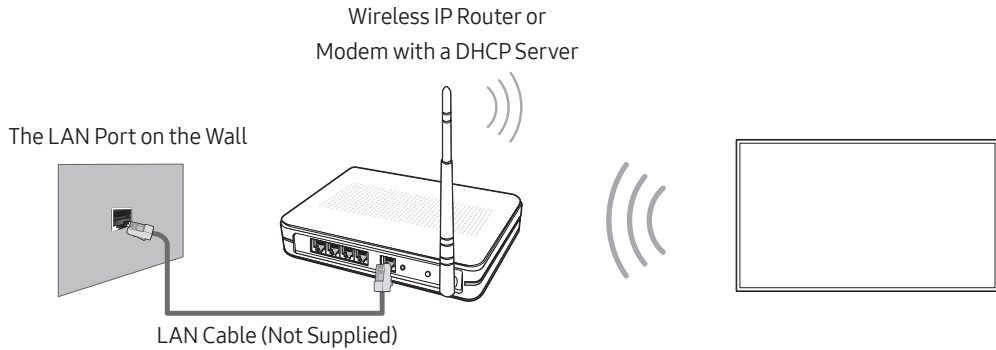

## Network Connection - Wired

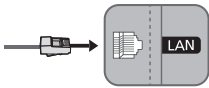

Connect your TV to your network using a LAN cable.

- The TV does not support the network speeds less than or equal to 10 Mbps.
- Use Cat7 (\*STP Type) cable for the connection.  
\* Shielded Twist Pair

# 06 Troubleshooting and Maintenance

## Troubleshooting

If the TV seems to have a problem, first review this list of possible problems and solutions. Alternatively, review the Troubleshooting Section in the e-Manual. If none of these troubleshooting tips apply, please visit “www.samsung.com” and click on Support, or contact the call centre listed on the back cover of this manual.

- This TFT LED panel is made up of sub pixels which require sophisticated technology to produce. There may be, however, a few bright or dark pixels on the screen. These pixels will have no impact on the performance of the product.
- To keep your TV in optimum condition, upgrade to the latest software. Use the **Update Now** or **Auto update** functions on the TV's menu (🏠 > ⚙️ **Settings** > **Support** > **Software Update** > **Update Now** or **Auto update**).

### The TV won't turn on.

- Make sure that the AC power cord is securely plugged in to the TV and the wall outlet.
- Make sure that the wall outlet is working and the power indicator on the TV is lit and glowing a solid red.
- Try pressing the Power button on the TV to make sure that the problem is not with the remote control. If the TV turns on, refer to “Remote control does not work” below.

### There is no picture/video/sound, or a distorted picture/video/sound from an external device, or “Weak or No Signal” is displayed on the TV, or you cannot find a channel.

- Make sure the connection to the device is correct and that all cables are fully inserted.
- Remove and reconnect all cables connected to the TV and the external devices. Try new cables if possible.
- Confirm that the correct input source has been selected (🏠 > **Source**).
- Perform a TV self diagnosis to determine if the problem is caused by the TV or the device (🏠 > ⚙️ **Settings** > **Support** > **Self Diagnosis** > **Start Picture Test** or **Start Sound Test**).
- If the test results are normal, reboot the connected devices by unplugging each device's power cord and then plugging it in again. If the issue persists, refer to the connection guide in the user manual of the connected device.
- If the TV is not connected to a cable or satellite box, run **Auto Tuning** to search for channels (🏠 > ⚙️ **Settings** > **Broadcasting** > **Auto Tuning Settings** > **Auto Tuning**).
  - This function is only available on certain models in specific geographical areas.

## The remote control does not work.

- Check if the power indicator on the TV blinks when you press the remote's Power button. If it does not, replace the remote control's batteries.
- Make sure that the batteries are installed with their poles (+/-) in the correct direction.
- Try pointing the remote directly at the TV from 1.5 ~ 1.8 m away.
- If your TV came with a Samsung Smart Remote (Bluetooth Remote), make sure to pair the remote to the TV.

## The cable or satellite box remote control doesn't turn the TV on or off or adjust the volume.

- Programme the cable or satellite box remote control to operate the TV. Refer to the cable or satellite box user manual for the SAMSUNG TV code.

## The TV settings are lost after 5 minutes.

- The TV is in the **Retail Mode**. Change the **Usage Mode** in the **General** Menu to **Home Mode** (🏠 > ⚙️ **Settings** > **General** > **System Manager** > **Usage Mode** > **Home Mode**).

## Intermittent Wi-Fi



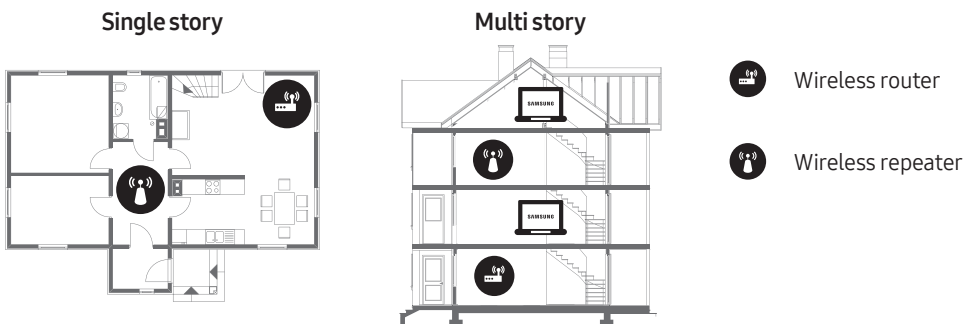

- Make sure the TV has a network connection (🏠 > ⚙️ **Settings** > **General** > **Network** > **Network Status**).
- Make sure the Wi-Fi password is entered correctly.
- Check the distance between the TV and the Modem/Router. The distance should not exceed 15.2 m.
- Reduce interference by not using or turning off wireless devices. Also, verify that there are no obstacles between the TV and the Modem/Router. (The Wi-Fi strength can be decreased by appliances, cordless phones, stone walls/fireplaces, etc.)



- Contact your ISP and ask them to reset your network circuit to re-register the Mac addresses of your new Modem/Router and the TV.



## Video App problems (Youtube etc)

- Change the DNS to 8.8.8.8. Select  >  **Settings** > **General** > **Network** > **Network Status** > **IP Settings** > **DNS setting** > **Enter manually** > **DNS Server** > enter 8.8.8.8 > **OK**.
- Reset by selecting  >  **Settings** > **Support** > **Self Diagnosis** > **Reset Smart Hub**.

## What is Remote Support?

Samsung Remote Support service offers you one-on-one support with a Samsung Technician who can remotely:

- Diagnose your TV
- Adjust the TV settings for you
- Perform a factory reset on your TV
- Install recommended firmware updates



## How does Remote Support work?

You can easily have a Samsung Tech service your TV remotely:

1. Call the Samsung Contact Centre and ask for remote support.
2. Open the menu on your TV and go to the **Support** section.
3. Select **Remote Management**, then read and agree to the service agreements. When the PIN screen appears, provide the PIN number to the agent.
4. The agent will then access your TV.

## Eco Sensor and screen brightness



Eco Sensor adjusts the brightness of the TV automatically. This feature measures the light in your room and optimises the brightness of the TV automatically to reduce power consumption. If you want to turn this off, go to  >  **Settings** > **General** > **Eco Solution** > **Ambient Light Detection**.

- If the screen is too dark while you are watching TV in a dark environment, it may be due to the **Ambient Light Detection** function.
- Do not block the sensor with any object. This can decrease picture brightness.

## Still image warning

Avoid displaying still images (such as jpeg picture files), still image elements (such as TV channel logos, stock or news crawls at the screen bottom etc.), or programmes in panorama or 4:3 image format on the screen. If you constantly display still pictures, it can cause image burn-in on the LED screen and affect image quality. To reduce the risk of this adverse effect, please follow the recommendations below:

- Avoid displaying the same TV channel for long periods.
- Always try to display any image in full screen. Use the picture format menu of the TV for the best possible match.
- Reduce brightness and contrast to avoid the appearance of after-images.
- Use all TV features designed to reduce image retention and screen burn. Refer to the e-Manual for details.

## Caring for the TV

- If a sticker was attached to the TV screen, some debris can remain after you remove the sticker. Please clean the debris off before watching TV.
- The exterior and screen of the TV can get scratched during cleaning. Be sure to wipe the exterior and screen carefully using a soft cloth to prevent scratches.
- Do not spray water or any liquid directly onto the TV. Any liquid that goes into the product may cause a failure, fire, or electric shock.
- To clean the screen, turn off the TV, then gently wipe away smudges and fingerprints on the panel with a micro-fiber cloth. Clean the body or panel of the TV with a micro-fiber cloth dampened with a small amount of water. After that, remove the moisture with a dry cloth. While cleaning, do not apply strong force to the surface of the panel because it can damage the panel. Never use flammable liquids (benzene, thinner, etc.) or a cleaning agent. For stubborn smudges, spray a small amount of screen cleaner on a micro-fiber cloth, and then use the cloth to wipe away the smudges.

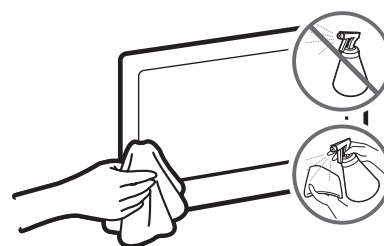

# 07 Specifications and Other Information

## Specifications

<b>Model Name</b>	UE40MU6400 / UE40MU6409	UE49MU6400 / UE49MU6409
<b>Display Resolution</b>	3840 x 2160	3840 x 2160
<b>Screen Size (Diagonal)</b>	40 inches (100 cm)	49 inches (123 cm)
<b>Sound (Output)</b>	20 W	20 W
<b>Stand Swivel (Left / Right)</b>	0°	0°
<b>Dimensions (W x H x D)</b>		
<b>Body</b>	903.7 x 519.8 x 54.2 mm	1099.4 x 638.7 x 54.8 mm
<b>With stand</b>	903.7 x 573.3 x 304.1 mm	1099.4 x 707.5 x 334.3 mm
<b>Weight</b>		
<b>Without Stand</b>	9.2 kg	14.0 kg
<b>With Stand</b>	10.5 kg	16.0 kg
<b>Model Name</b>	UE55MU6400 / UE55MU6409	UE65MU6400 / UE65MU6409
<b>Display Resolution</b>	3840 x 2160	3840 x 2160
<b>Screen Size (Diagonal)</b>	55 inches (138 cm)	65 inches (163 cm)
<b>Sound (Output)</b>	20 W	20 W
<b>Stand Swivel (Left / Right)</b>	0°	0°
<b>Dimensions (W x H x D)</b>		
<b>Body</b>	1235.2 x 715.1 x 54.8 mm	1456.1 x 840.4 x 54.5 mm
<b>With stand</b>	1235.2 x 783.9 x 334.3 mm	1456.1 x 920.1 x 382.3 mm
<b>Weight</b>		
<b>Without Stand</b>	16.9 kg	23.2 kg
<b>With Stand</b>	19.0 kg	26.7 kg

## Environmental Considerations

<b>Operating Temperature</b>	10°C to 40°C (50°F to 104°F)
<b>Operating Humidity</b>	10% to 80%, non-condensing
<b>Storage Temperature</b>	-20°C to 45°C (-4°F to 113°F)
<b>Storage Humidity</b>	5% to 95%, non-condensing

- The design and specifications are subject to change without prior notice.
- For information about the power supply, and more information about power consumption, refer to the label-rating attached to the product.
- Typical power consumption is measured according to IEC 62087.

## Decreasing power consumption

When you shut the TV off, it enters Standby mode. In Standby mode, it continues to draw a small amount of power. To decrease power consumption, unplug the power cord when you don't intend to use the TV for a long time.

## Licences



The terms HDMI and HDMI High-Definition Multimedia Interface, and the HDMI Logo are trademarks or registered trademarks of HDMI Licensing LLC in the United States and other countries.

## Recommendation - EU Only



Hereby, Samsung Electronics, declares that this TV is in compliance with the essential requirements and other relevant provisions of Directive 1999/5/EC.

The official Declaration of Conformity may be found at <http://www.samsung.com>, go to Support > Search Product Support and enter the model name.

This equipment may only be used indoors.

This equipment may be operated in all EU countries.

**Correct Disposal of This Product (Waste Electrical & Electronic Equipment)****(Applicable in countries with separate collection systems)**

This marking on the product, accessories or literature indicates that the product and its electronic accessories (e.g. charger, headset, USB cable) should not be disposed of with other household waste at the end of their working life. To prevent possible harm to the environment or human health from uncontrolled waste disposal, please separate these items from other types of waste and recycle them responsibly to promote the sustainable reuse of material resources.

Household users should contact either the retailer where they purchased this product, or their local government office, for details of where and how they can take these items for environmentally safe recycling.

Business users should contact their supplier and check the terms and conditions of the purchase contract. This product and its electronic accessories should not be mixed with other commercial wastes for disposal.

**Correct disposal of the batteries in this product****(Applicable in countries with separate collection systems)**

This marking on battery, manual or packaging indicates that the batteries in this product should not be disposed of with other household waste at the end of their working life. Where marked, the chemical symbols Hg, Cd or Pb indicate that the battery contains mercury, cadmium or lead above the reference levels in EC Directive 2006/66. If batteries are not properly disposed of, these substances can cause harm to human health or the environment.

To protect natural resources and to promote material reuse, please separate batteries from other types of waste and recycle them through your local, free battery return system.



For information on Samsung's environmental commitments and product-specific regulatory obligations, e.g. REACH, WEEE, Batteries, visit [http://www.samsung.com/uk/aboutsamsung/samsungelectronics/corporatecitizenship/data\\_corner.html](http://www.samsung.com/uk/aboutsamsung/samsungelectronics/corporatecitizenship/data_corner.html)

**WARNING - TO PREVENT THE SPREAD OF FIRE, KEEP CANDLES OR OTHER ITEMS WITH OPEN FLAMES AWAY FROM THIS PRODUCT AT ALL TIMES.**



# Vor dem Lesen der Bedienungsanleitung

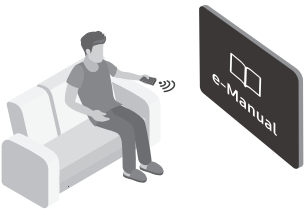

Dieser Fernseher wurde mit dieser Bedienungsanleitung und einem eingebetteten e-Manual geliefert. Überprüfen Sie die Folgendes, ehe Sie die Bedienungsanleitung lesen:

	<b>Benutzerhandbuch</b>	Lesen Sie dieses Handbuch, um Informationen zu Fragen der Sicherheit, Installation, des Zubehörs, der Ersteinrichtung und zu den technischen Daten des Geräts anzuzeigen.
	<b>e-Manual</b>	Weitere Informationen zu diesem Fernsehgerät erhalten Sie in dem in das Gerät eingebetteten e-Manual. <ul style="list-style-type: none"><li>• So öffnen Sie das e-Manual.  &gt;  <b>Einstell.</b> &gt; <b>Unterstützung</b> &gt; <b>e-Manual öffnen</b></li></ul>



Auf der Website können Sie die Bedienungsanleitung herunterladen und ihren Inhalt auf einem PC oder Mobilgerät anzeigen.

## Lernen der Assistenzfunktionen des e-Manual

- Auf manche Menübildschirme können Sie über das e-Manual nicht zugreifen.







	<b>(Suchen)</b>	Hiermit wählen Sie einen Treffer in der Liste mit den Suchergebnissen aus, um die entsprechende Seite zu laden.
	<b>(Index)</b>	Hiermit wählen Sie ein Stichwort aus, um zur entsprechenden Seite zu navigieren.
	<b>(Kürzlich angesehen)</b>	Hiermit wählen Sie ein Thema aus der Liste der kürzlich angesehenen Themen aus.

## Lernen der Funktionen für die auf den Themenseiten des e-Manuals angezeigten Tasten

	<b>(Jetzt testen)</b>	Hiermit können Sie auf ein zugehöriges Menüelement zugreifen und eine Funktion direkt ausprobieren.
	<b>(Verknüpfung)</b>	Hiermit können Sie auf ein anderes Thema zugreifen, auf das auf einer Themenseite im e-Manual verwiesen wird.

# Achtung! Wichtige Sicherheitshinweise

Lesen Sie die Sicherheitshinweise sorgfältig, bevor Sie das Fernsehgerät verwenden.

<b>ACHTUNG</b>			Produkt der Klasse II: Dieses Symbol zeigt an, dass das Gerät einen elektrischen Erdungsanschluss (Masse) nicht benötigt.
<b>GEFAHR DURCH STROMSCHLAG NICHT ÖFFNEN</b>			
ACHTUNG: UM DAS RISIKO EINES STROMSCHLAGS ZU VERRINGERN, DÜRFEN SIE DIE ABDECKUNG (ODER RÜCKSEITE) NICHT ÖFFNEN. ES BEFINDEN SICH IM INNEREN KEINE TEILE, DIE VON BENUTZERN GEWARTET WERDEN KÖNNEN. ALLE WARTUNGSARBEITEN SIND QUALIFIZIERTEM FACHPERSONAL ZU ÜBERLASSEN.			Wechselspannung: Bei einer mit diesem Symbol gekennzeichneten Nennspannung handelt es sich um eine Wechselspannung.
	Dieses Symbol zeigt an, dass im Inneren Hochspannung vorhanden ist. Es ist gefährlich, Teile im Inneren dieses Bildschirms zu berühren.		Gleichspannung: Bei einer mit diesem Symbol gekennzeichneten Nennspannung handelt es sich um eine Gleichspannung.
	Dieses Symbol weist darauf hin, dass diesem Gerät wichtige Anweisungen zum Betrieb und zur Wartung beigelegt sind.		Achtung! Gebrauchsanweisung beachten: Dieses Symbol weist den Benutzer an, weitere sicherheitsrelevante Informationen der Gebrauchsanweisung zu entnehmen.

- Die Schlitze und Öffnungen im Gehäuse und in der Rückwand oder im Boden sind wichtig und dienen der Belüftung. Um den zuverlässigen Betrieb des Geräts zu gewährleisten und es vor Überhitzung zu schützen, dürfen diese Öffnungen keinesfalls blockiert oder bedeckt werden.
  - Stellen Sie das Gerät nicht an Orten mit beengten Platzverhältnissen auf, wie z. B. in einem Bücherregal oder einem Einbauschränk. Dies ist nur dann zulässig, wenn für ausreichende Belüftung gesorgt wird.
  - Außerdem darf das Gerät keinesfalls in der Nähe oder oberhalb eines Heizstrahlers oder -körpers aufgestellt werden oder an Orten, an denen es direkter Sonneneinstrahlung ausgesetzt ist.
  - Stellen Sie keine mit Flüssigkeit gefüllten Behälter (Vasen usw.) auf das Gerät, da dies zu einem Brand oder Stromschlag führen kann.
- Setzen Sie das Gerät keinesfalls dem Regen aus und stellen Sie es nicht in der Nähe von Wasser auf (Badewanne, Küchenspüle, feuchter Keller, Schwimmbecken usw.). Falls das Gerät dennoch Nässe ausgesetzt war, trennen Sie es von der Stromversorgung und wenden Sie sich umgehend an den nächstgelegenen Händler.
- Für dieses Gerät werden Batterien benötigt. Entsorgen Sie die Batterien ordnungsgemäß und in Übereinstimmung mit den für Sie geltenden Umweltschutzbestimmungen. Bitte wenden Sie sich bei Fragen zur ordnungsgemäßen Entsorgung an Ihre örtlichen Behörden.
- Überlasten Sie Steckdosen, Verlängerungskabel und Netzteile keinesfalls, da dies zu einem Brand oder Stromschlag führen kann.
- Netzkabel müssen so verlegt werden, dass niemand auf das Kabel treten kann oder es durch Gegenstände gequetscht wird, die auf dem Kabel stehen oder gegen das Kabel drücken. Insbesondere ist auf Stecker, Netzteile und die Kabeldurchführung am Gerätegehäuse zu achten.

- Trennen Sie das Gerät aus Sicherheitsgründen bei einem Gewitter oder bei längerer Nutzungspause vom Netz und von der Antenne bzw. vom Kabelsystem. Auf diese Weise werden Schäden durch Blitzschlag oder Spannungstöße vermieden.
  - Stellen Sie sicher, dass die Nennspannung des Gleichstromnetzteils für die örtliche Stromversorgung geeignet ist, bevor Sie das Netzkabel an die Stromversorgung anschließen.
  - Führen Sie niemals Metallgegenstände in die Öffnungen des Geräts ein. Dies kann zu Stromschlägen führen.
  - Berühren Sie zur Vermeidung von Stromschlägen keinesfalls Bauteile im Inneren des Geräts. Das Gerät darf nur von einem qualifizierten Techniker geöffnet werden.
  - Stellen Sie sicher, dass der Netzstecker fest in der Steckdose sitzt. Ziehen Sie das Netzkabel nie am Kabel selbst, sondern stets am Stecker aus der Steckdose. Ziehen Sie niemals am Kabel, um den Netzstecker aus der Steckdose zu ziehen. Berühren Sie das Netzkabel niemals mit feuchten Händen.
  - Wenn das Gerät nicht einwandfrei funktioniert, insbesondere beim Auftreten ungewöhnlicher Geräusche oder Gerüche aus dem Inneren, trennen Sie es unverzüglich von der Stromversorgung und wenden Sie sich umgehend an Ihren nächstgelegenen Händler oder das nächste Kundendienstzentrum.
  - Ziehen Sie unbedingt den Netzstecker aus der Steckdose, wenn das Gerät längere Zeit nicht verwendet werden soll oder Sie längere Zeit außer Haus sind (insbesondere wenn Kinder und ältere Personen allein im Haus bleiben).
    - Staubablagerungen können Stromschläge, Kurzschlüsse oder Brände verursachen, da sie zu Funkenbildung, übermäßiger Erwärmung und Beschädigung der Isolierung am Netzkabel führen können.
  - Wenden Sie sich für weiterführende Informationen an ein autorisiertes Kundendienstzentrum, wenn das Gerät an einem Ort mit hoher Konzentration an Staubpartikeln, außergewöhnlich hohen oder niedrigen Temperaturen, hoher Luftfeuchtigkeit oder in unmittelbarer Nähe zu Chemikalien aufgestellt oder z. B. an einem Bahnhof oder Flughafen im Dauerbetrieb verwendet werden soll. Eine nicht fachgerechte Aufstellung kann zu schweren Schäden am Gerät führen.
  - Verwenden Sie nur ordnungsgemäß geerdete Stecker und Steckdosen.
    - Eine fehlerhafte Erdung kann zu Stromschlägen oder Schäden am Gerät führen. (Nur Geräte der Klasse I.)
  - Um dieses Gerät vollständig abzuschalten, müssen Sie den Netzstecker aus der Steckdose ziehen. Um sicherzustellen, dass Sie das Gerät bei Bedarf schnell vom Netz trennen können, müssen die Steckdose und der Netzstecker jederzeit leicht zugänglich sein.
  - Bewahren Sie die Zubehörteile (Batterien usw.) an einem sicheren Ort außerhalb der Reichweite von Kindern auf.
  - Lassen Sie das Gerät nicht fallen, und setzen Sie es keiner Schlag- oder Stoßeinwirkung aus. Wenn das Gerät beschädigt ist, trennen Sie es vom Stromnetz und wenden Sie sich an ein Samsung Kundendienstzentrum.
  - Ziehen Sie zum Reinigen den Netzstecker aus der Steckdose, und wischen Sie das Gerät mit einem weichen, trockenen Tuch ab. Verwenden Sie keine Chemikalien wie Wachs, Benzol, Alkohol, Verdüner, Insektizide, Luftverbesserer, Schmiermittel oder Reinigungsmittel. Diese Chemikalien können die Oberfläche des Geräts beschädigen und aufgedruckte Kennzeichnungen lösen bzw. entfernen.
  - Setzen Sie das Gerät niemals Regen oder Feuchtigkeit aus.
  - Entsorgen Sie Batterien niemals in einem Feuer.
  - Schließen Sie die Batterien nicht kurz, nehmen Sie sie nicht auseinander und setzen Sie sie keiner Hitze aus.
  - Wenn Sie die für die Fernbedienung mitgelieferten Batterien durch neue Batterien des falschen Typs ersetzen, besteht Explosionsgefahr. Setzen Sie nur Batterien des gleichen oder eines gleichwertigen Typs ein.
- \* Die Abbildungen und Illustrationen in diesem Handbuch dienen nur zur Information und können vom tatsächlichen Aussehen des Geräts abweichen. Änderungen an Ausführung und technischen Daten vorbehalten.
- Einige GUS-Sprachen (Russisch, Ukrainisch, Kasachisch) stehen für dieses Produkt nicht zur Verfügung, da das Gerät für Kunden in der EU hergestellt wurde.



# Inhalt

	Vor dem Lesen der Bedienungsanleitung	2
	Achtung! Wichtige Sicherheitshinweise	3
<b>01</b>	<b>Lieferumfang</b>	
<b>02</b>	<b>Installation des Fernsehgeräts</b>	
	Montieren des Geräts an der Wand	7
	Ausreichende Belüftung Ihres Geräts	8
	Befestigen des Fernsehgeräts am Standfuß	9
	Sicherheitshinweis: Befestigen des Geräts an der Wand, damit es nicht kippt	9
	Ordnen der Kabel mit Hilfe des Kabelhalters	10
<b>03</b>	<b>Die Samsung Smart Remote</b>	
	Koppeln des Fernsehgeräts mit der Samsung Smart Remote	12
	Einsetzen der Batterien in die Samsung Smart Remote	12
<b>04</b>	<b>Anfangseinstellung</b>	
	Verwenden des TV-Steuerungs	13
<b>05</b>	<b>Verbinden mit einem Netzwerk</b>	
	Netzwerkverbindung – Drahtlos	14
	Netzwerkverbindung – Kabel	14
<b>06</b>	<b>Fehlerbehebung und Wartung</b>	
	Fehlerbehebung	15
	Was ist Fernunterstützung?	17
	Öko-Sensor und Bildschirmhelligkeit	17
	Standbild-Warnung	18
	Pflegen des Fernsehgeräts	18
<b>07</b>	<b>Technische Daten und weitere Informationen</b>	
	Technische Daten	19
	Umgebungsbedingungen	19
	Verringern des Stromverbrauchs	20
	Lizenzen	20

# 01 Lieferumfang

Vergewissern Sie sich, dass die folgenden Teile im Lieferumfang des Geräts enthalten sind. Falls Komponenten fehlen sollten, setzen Sie sich bitte mit Ihrem Händler in Verbindung.

- Samsung Smart Remote & 2 Batterien (Typ AA)
- Benutzerhandbuch
- Netzkabel des Fernsehgeräts
- Garantiekarte/Rechtshinweise (nicht überall verfügbar)

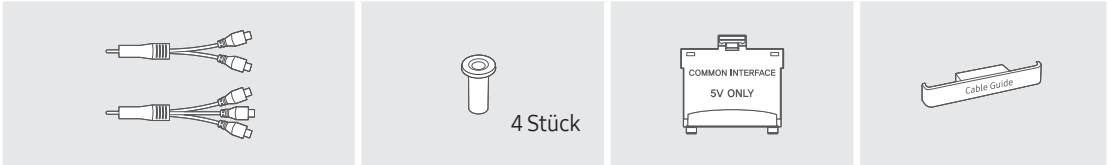

COMPONENT IN / AV IN-Adapter  
(in manchen Gegenden nicht  
verfügbar)

Adapter für die  
Wandhalterung

CI-Kartenadapter

Kabelführung

- Farbe und Form der Teile können sich je nach Modell unterscheiden.
- Nicht mitgelieferte Kabel können gesondert erworben werden.
- Kontrollieren Sie beim Öffnen der Verpackung, ob Zubehör hinter oder in den Verpackungsmaterialien versteckt ist.

Für Reparaturen an Ihrem Gerät fallen Gebühren an, wenn:

- auf Ihren Wunsch ein Techniker zu Ihnen geschickt wird, und es liegt kein Defekt des Geräts vor (d. h. wenn das Benutzerhandbuch nicht gelesen wurde).
- Sie das Gerät in eine Reparaturwerkstatt bringen, aber kein Defekt des Geräts vorliegt (d. h. wenn das Benutzerhandbuch nicht gelesen wurde).

Die Höhe eventuell anfallender Gebühren wird Ihnen vor dem Besuch eines Technikers mitgeteilt.



**Warnung:** Der Bildschirm kann aufgrund direkter Krafteinwirkung während eines unsachgemäßen Transports beschädigt werden. Wir empfehlen daher, das Gerät beim Tragen wie in der Abbildung gezeigt an den Ecken zu halten.



# 02 Installation des Fernsehgeräts

## Montieren des Geräts an der Wand



Wenn das Fernsehgerät an einer Wand montiert werden soll, müssen die Anweisungen des Herstellers unbedingt eingehalten werden. Wenn das Fernsehgerät nicht ordnungsgemäß montiert ist, könnte es herunterfallen, ein Kind oder einen Erwachsenen ernsthaft verletzen und beschädigt werden.

Bei Modellen mit Wandhalterungsadaptern bringen Sie zuerst den Adapter (siehe nachfolgende Abbildungen) und dann die Wandhalterung an.

- Weitere Informationen erhalten Sie in der Installationsanleitung für die Samsung-Wandhalterung.

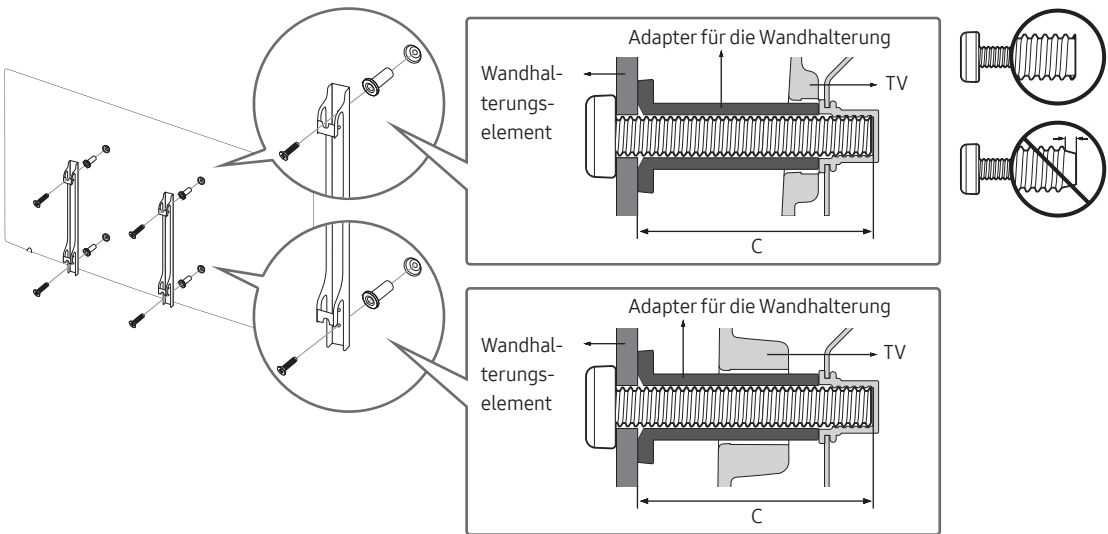

- Samsung Electronics haftet nicht für Schäden an Geräten, Gegenständen oder Personen, wenn die Montage der Wandhalterung vom Kunden selbst durchgeführt wird.
- Montieren Sie die Wandhalterung an einer festen Wand, die senkrecht zum Boden steht. Bevor Sie die Wandhalterung an anderen Flächen als Gipskarton anbringen, wenden Sie sich bitte an Ihren nächstgelegenen Händler, um weitere Informationen einzuholen. Bei Montage des Fernsehgeräts an einer Decke oder schrägen Wand kann das Fernsehgerät herunterfallen und Verletzungen verursachen.
- Die Standardabmessungen der Wandhalterung finden Sie in der Tabelle auf der nächsten Seite.
- Wenn Sie die Wandhalterung eines Drittanbieters montieren, müssen Sie beachten, dass die Länge der Schrauben, mit denen Sie das Fernsehgerät an der Wandhalterung befestigen können, in Spalte C der Tabelle auf der nächsten Seite dargestellt ist.
- Bei der Installation der Wandhalterung empfehlen wir, alle vier VESA-Schrauben festzuziehen.
- Wenn Sie eine Wandhalterung installieren möchten, die nur mit den beiden oberen Schrauben an der Wand befestigt werden soll, dürfen Sie nur eine Samsung-Wandhalterung verwenden, die diese Art von Installation unterstützt. (Je nach Region ist eine solche Wandhalterung im Handel möglicherweise nicht erhältlich.)

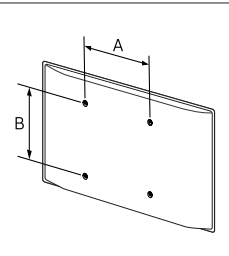
Bildschirmdiagonale in Zoll	Daten der VESA- Gewindebohrung (A * B) in mm	C (mm)	Standardschraube	Menge	
40	200 x 200	43 ~ 45	M8	4	
49 ~ 65	400 x 400				



**Befestigen Sie die Wandhalterung nicht, während das Fernsehgerät eingeschaltet ist. Sie könnten dabei einen Stromschlag erhalten und sich verletzen.**

- Verwenden Sie keine Schrauben, die länger sind als in der VESA-Standardspezifikation für Schrauben angegeben. Zu lange Schrauben können Schäden an den inneren Bauteilen des Bildschirms verursachen.
- Bei Wandhalterungen, die nicht der VESA-Standardspezifikation für Schrauben entsprechen, hängt die Länge der Schrauben von der Spezifikation der Wandhalterung ab.
- Ziehen Sie die Schrauben nicht zu fest an. Dadurch kann das Gerät beschädigt werden oder herunterfallen und so Verletzungen verursachen. Samsung haftet nicht bei derartigen Unfällen.
- Samsung haftet nicht für Geräteschäden oder Verletzungen, wenn eine Wandhalterung verwendet wird, die nicht dem VESA-Standard entspricht oder nicht spezifiziert ist, oder wenn der Verbraucher die Montageanleitung für das Produkt nicht befolgt.
- Montieren Sie den Bildschirm nicht in einem Winkel von mehr als 15 Grad.
- Nehmen Sie die Wandmontage des Fernsehgeräts nur zu zweit vor.

## Ausreichende Belüftung Ihres Geräts

Halten Sie beim Aufstellen des Geräts einen Abstand von mindestens 10 cm zu anderen Objekten (Wänden, Schrankwänden usw.) ein, um eine ausreichende Belüftung zu gewährleisten. Wenn Sie nicht für eine ausreichende Lüftung sorgen, können aufgrund des Temperaturanstiegs im Innern des Bildschirms ein Brand oder ein Problem mit dem Gerät die Folge sein.

Wenn Sie einen Standfuß oder eine Wandhalterung einsetzen, empfehlen wir Ihnen dringend, ausschließlich Teile von Samsung Electronics zu verwenden. Wenn Sie Teile eines anderen Herstellers verwenden, kann es zu Problemen mit dem Gerät oder zu Verletzungen kommen, weil das Gerät herunterfällt.

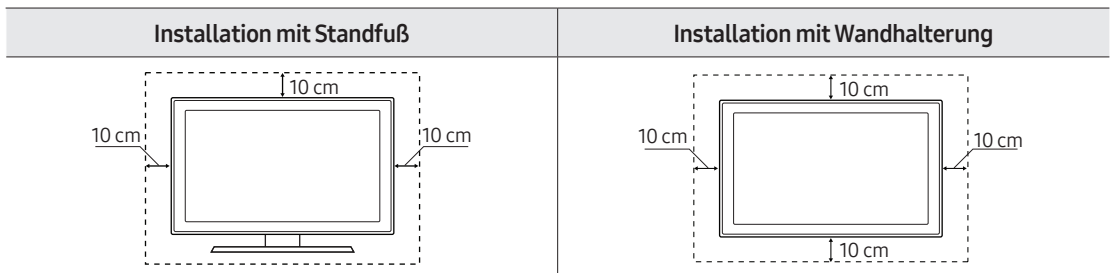

## Befestigen des Fernsehgeräts am Standfuß

Vergewissern Sie sich, dass Ihnen alle abgebildeten Zubehörteile zur Verfügung stehen, und montieren Sie den Standfuß gemäß den Anweisungen in der mitgelieferten Montageanleitung.

### Sicherheitshinweis: Befestigen des Geräts an der Wand, damit es nicht kippt



**Achtung:** Das Fernsehgerät kann umkippen, wenn Sie daran ziehen, es schieben oder sich daran festhalten. Stellen Sie insbesondere sicher, dass sich keine Kinder an das Fernsehgerät hängen oder es in sonstiger Weise destabilisieren. Dies kann dazu führen, dass das Gerät herunterfällt und schwere oder tödliche Verletzungen verursacht. Beachten Sie alle Anweisungen der Ihrem Fernsehgerät beigefügten Sicherheitshinweise. Für mehr Stabilität und Sicherheit können Sie wie unten beschrieben den Kippschutz erwerben und anbringen.



**ACHTUNG:** Stellen Sie einen Fernseher niemals in einer instabilen Position auf. Das Fernsehgerät könnte umfallen und schwere Verletzungen oder den Tod verursachen. Viele Verletzungen, insbesondere bei Kindern, können durch einige einfache Vorkehrungen vermieden werden:

- Verwenden Sie vom Hersteller des Fernsehgeräts empfohlene Schränke oder Standfüße.
- Verwenden Sie ausschließlich Möbel, die das Gewicht des Fernsehgeräts sicher tragen können.
- Stellen Sie sicher, dass das Fernsehgerät nicht über den Rand der tragenden Möbel hinausragt.
- Stellen Sie das Fernsehgerät nicht auf hohe Möbelstücke (z. B. Hochschränke oder Regale), ohne das Möbelstück und den Fernseher an einer geeigneten Halterung zu befestigen.
- Legen Sie zwischen das Fernsehgerät und das tragende Möbelstück keine Tücher und keine andere Materialien.
- Informieren Sie Kinder über die Gefahren, wenn sie auf Möbel klettern, um das Fernsehgerät oder seine Bedienelemente zu erreichen.

Wenn Sie das Fernsehgerät, das Sie durch dieses neue Gerät ersetzen, behalten und an anderer Stelle verwenden möchten, müssen Sie für das alte Gerät dieselben Vorsichtsmaßnahmen anwenden.

## Verwenden des Kippschutzes

1. Befestigen Sie eine Reihe von Halterungen mit den entsprechenden Schrauben an der Wand. Vergewissern Sie sich, dass die Schrauben gut halten.
  - Je nach Ausführung der Wand benötigen Sie zum Befestigen weiteres Material, wie z. B. Dübel.
2. Befestigen Sie eine Reihe von Halterungen mit entsprechend großen Schrauben am Fernsehgerät.
  - Die technischen Daten der Schraube finden Sie bei der Standardschraube in der Tabelle unter „Montieren des Geräts an der Wand“.
3. Verbinden Sie die Halterungen am Fernsehgerät und die Halterungen an der Wand mit einem stabilen und reißfesten Kabel miteinander, das Sie dann festziehen.
  - Stellen Sie das Fernsehgerät in der Nähe der Wand auf, damit es nicht nach hinten kippen kann.
  - Achten Sie darauf, dass die Halterungen an der Wand höchstens auf derselben Höhe wie die Halterungen am Gerät liegen, wenn Sie sie mit dem Kabel miteinander verbinden.

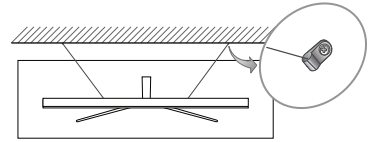
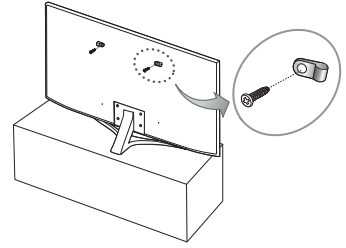

## Ordnen der Kabel mit Hilfe des Kabelhalters

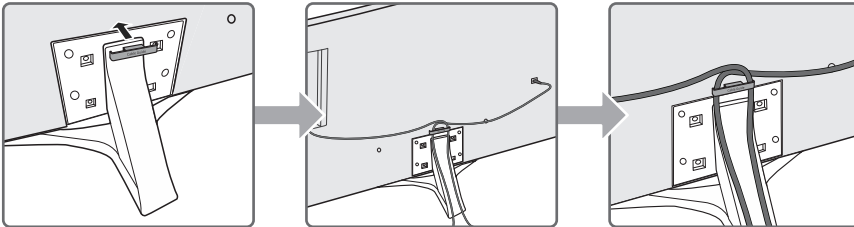

# 03 Die Samsung Smart Remote

## (Ein/Aus)

Drücken Sie diese Taste, um das Fernsehgerät ein- und auszuschalten.

## (Zifferntastatur)

Nach dem Drücken der Taste wird am unteren Bildschirmrand eine Zahlenreihe angezeigt. Wählen Sie zuerst Zahlen aus und dann **Fert.**, um einen numerischen Wert einzugeben. Hiermit können Sie den Sender wechseln und eine PIN oder Postleitzahl usw. eingeben.

- Wenn Sie die Taste mehr als 1 Sekunde lang drücken, wird das Menü TTX angezeigt.

## Navigationfeld (oben/unten/links/rechts)

Hiermit verschieben Sie den Fokus und ändern die auf dem Gerät angezeigten Menüwerte.

## (Zurück)

Zurück zum vorherigen Menü. Wenn Sie die Taste länger als 1 Sekunde drücken, wird die laufende Funktion beendet. Wenn die Taste beim Fernsehen gedrückt wird, wechselt das Fernsehgerät zum vorherigen Sender.

## (Wiedergabe/Pause)

Durch Drücken dieser Taste wird die Wiedergabesteuerung angezeigt. Mit der Wiedergabesteuerung können Sie die Wiedergabe der Medieninhalte steuern.

## (Smart Hub)

Hiermit kehren Sie zum Startbildschirm zurück.

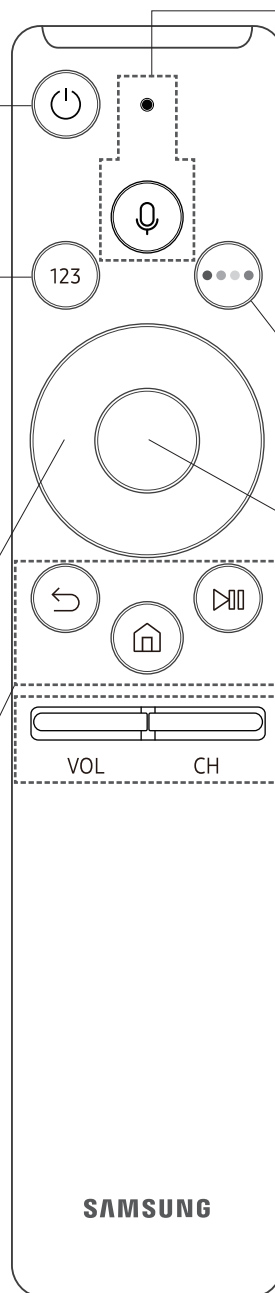

## (Sprachinteraktion)

Starten von **Sprachinteraktion**. Drücken Sie die Taste, sagen Sie einen Sprachbefehl und lassen Sie dann die Taste los, um die Sprachinteraktion zu starten. Bei einmaligem Drücken wird der Leitfaden für die **Sprachinteraktion** angezeigt.

- Die bei der Sprachinteraktion unterstützte Sprache kann sich je nach Region unterscheiden.

## 4 Farbtasten

Mit diesen Farbtasten können Sie Zusatzoptionen zu der aktuell verwendeten Funktion aufrufen.

## Auswählen

Hiermit können Sie ein markiertes Element auswählen oder starten. Wenn die Taste beim Anzeigen von Inhalten gedrückt wird, werden detaillierte Informationen zur Sendung angezeigt. Wenn sie erneut gedrückt wird, können Sie eine der angezeigten Funktionen auswählen oder starten.

## VOL (Lautstärke)

Bewegen Sie die Taste nach oben oder unten, um die Lautstärke einzustellen. Drücken Sie die Taste, um den Ton auszuschalten. Wenn Sie die Taste mindestens 1 Sekunde lang drücken, wird das Menü **Schnellasten für Barrierefreiheit** angezeigt.



## CH (Kanal)

Bewegen Sie die Taste nach oben oder unten, um den Sender zu wechseln. Drücken Sie die Taste, um das Fenster mit dem **TV-Programm** anzuzeigen.

- Wenn Sie die Taste mehr als 1 Sekunde lang drücken, wird das Fenster **Senderliste** angezeigt.

## Koppeln des Fernsehgeräts mit der Samsung Smart Remote



Wenn Sie das Fernsehgerät erstmalig einschalten, führt das Fernsehgerät automatisch das Kopplungsverfahren mit der Samsung Smart Remote durch. Wenn die Samsung Smart Remote nicht automatisch mit dem Fernsehgerät gekoppelt wird, zeigen Sie auf den Fernbedienungssensor des Fernsehers, und halten Sie dann die Tasten mit der Beschriftung  und  (siehe Abbildung links) gleichzeitig mindestens 3 Sekunden lang gedrückt.

## Einsetzen der Batterien in die Samsung Smart Remote

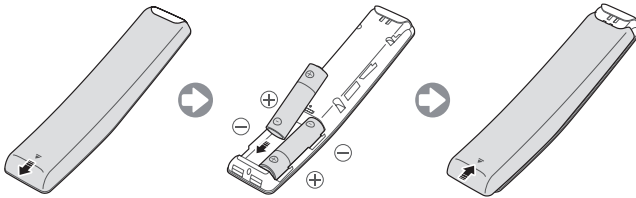



Öffnen Sie dazu die rückseitige Abdeckung in Pfeilrichtung und legen Sie die Batterien wie in der Abbildung gezeigt ein, um die Batterien zu installieren. Achten Sie darauf, dass Plus- und Minuspol der Batterien in die richtige Richtung zeigen.

- Auf Grund der längeren Lebensdauer werden Alkali-Batterien empfohlen.



## 04 Anfangseinstellung

Wenn Sie das Gerät erstmals einschalten, wird das Dialogfenster für die Anfangseinstellungen geöffnet. Führen Sie die Anfangseinstellungen entsprechend den Anweisungen auf dem Bildschirm durch. Sie können diesen Prozess zu einem späteren Zeitpunkt im Menü  >  **Einstell.** > **Allgemein** > **Einrichtung starten** manuell durchführen.

- Wenn Sie vor der Installation ein Gerät an HDMI1 anschließen, wechselt die Sendertyp automatisch zu „Set-Top-Box“.
- Wenn Sie nicht Set-Top-Box auswählen möchten, wählen Sie bitte **TV-Empfang**.

### Verwenden des TV-Steuerungs

Sie können das Fernsehgerät mit dem **TV-Steuerung** unten am Gerät einschalten und dann das Steuermenü verwenden. Das **Steuerungsmenü** wird angezeigt, wenn Sie den TV-Controller bei laufendem Fernseher drücken. Weitere Informationen über die Verwendung erhalten Sie in der nachfolgenden Abbildung.

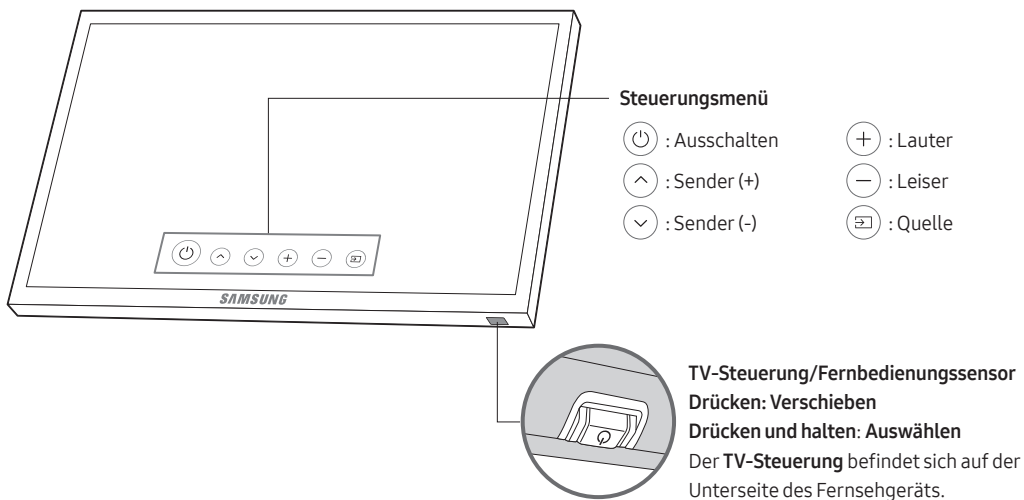

# 05 Verbinden mit einem Netzwerk

Durch Verbinden des Geräts mit einem Netzwerk erhalten Sie Zugriff auf Software-Updates und Online-Dienste wie Smart Hub.

## Netzwerkverbindung – Drahtlos

Verbinden Sie das Gerät über einen Standardrouter oder ein Modem mit dem Internet.

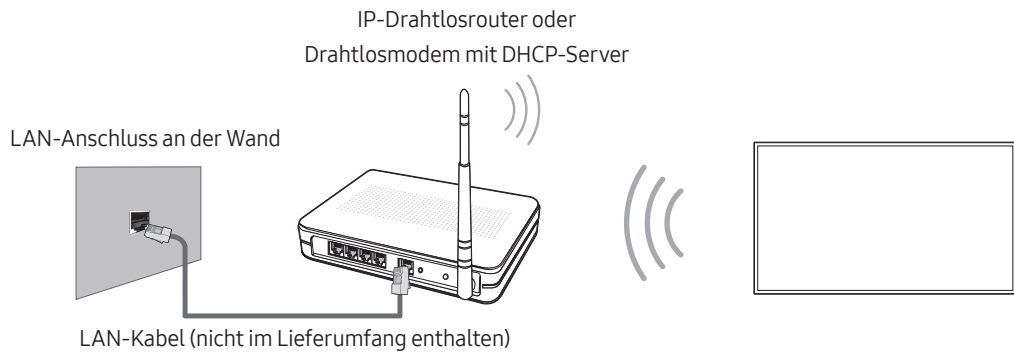

## Netzwerkverbindung – Kabel

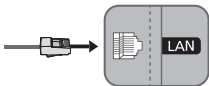

Verbinden Sie das Gerät über ein LAN-Kabel mit Ihrem Netzwerk.

- Eine Netzwerkgeschwindigkeit von kleiner oder gleich 10 Mbit/s wird vom Gerät nicht unterstützt.
- Verwenden Sie ein Cat 7-Kabel (STP\*-Typ) für die Verbindung.  
\* Shielded Twist Pair

# 06 Fehlerbehebung und Wartung

## Fehlerbehebung

Wenn das Fernsehgerät scheinbar ein Problem aufweist, schlagen Sie zunächst in dieser Liste der möglichen Probleme und Lösungen nach. Schlagen Sie alternativ im e-Manual unter „Fehlerbehebung“ nach. Wenn keiner dieser Tipps zur Fehlerbehebung weiterhilft, rufen Sie die Website „www.samsung.com“ auf, und klicken Sie dort auf „Support“ oder wenden Sie sich an das auf der letzten Seite dieser Bedienungsanleitung angegebene Callcenter.

- Der Bildschirm dieses TFT-LED-Geräts arbeitet mit Subpixeln und wurde mit Hilfe hochentwickelter Fertigungstechnologien produziert. Allerdings kann es vorkommen, dass einige wenige Pixel zu hell oder zu dunkel sind. Diese Pixelfehler haben keinen Einfluss auf die Geräteleistung.
- Aktualisieren Sie die Firmware auf die neuste Version, um die optimale Leistung Ihres Fernsehgeräts zu erhalten. Verwenden Sie die Funktionen **Jetzt aktualisieren** oder **Automatisches Update** im Menü des Fernsehgeräts (🏠 > ⚙️ **Einstell.** > **Unterstützung** > **Software-Update** > **Jetzt aktualisieren** oder **Automatisches Update**).

### Der Fernseher kann nicht eingeschaltet werden.

- Vergewissern Sie sich, dass das Netzkabel sicher mit der Wandsteckdose und dem Fernsehgerät verbunden ist.
- Stellen Sie sicher, dass die Steckdose funktioniert und die Netzanzeige am Fernsehgerät durchgehend rot leuchtet.
- Drücken Sie die Netztaaste am Fernsehgerät, um auszuschließen, dass ein Problem mit der Fernbedienung vorliegt. Wenn das Fernsehgerät eingeschaltet wird, lesen Sie den Abschnitt „Die Fernbedienung funktioniert nicht“ weiter unten.

### Bild/Video/Ton eines externen Geräts werden gar nicht oder nur verzerrt ausgegeben, auf dem Fernsehgerät wird „Kein Signal oder schlechtes Signal“ angezeigt oder es werden keine Sender gefunden.

- Stellen Sie sicher, dass der Anschluss an das Gerät richtig durchgeführt wurde und dass alle Kabel vollständig eingesteckt sind.
- Unterbrechen Sie kurzzeitig alle Kabelverbindungen zwischen dem Fernsehgerät und den externen Geräten. Probieren Sie es wenn möglich mit neuen Kabeln.
- Bestätigen Sie, dass die richtige Eingangsquelle ausgewählt wurde (🏠 > **Quelle**).
- Führen Sie eine TV-Selbstdiagnose durch, um zu bestimmen, ob das Problem durch den Fernseher oder das Gerät verursacht wird (🏠 > ⚙️ **Einstell.** > **Unterstützung** > **Eigendiagnose** > **Bildtest starten** oder **Tontest starten**).
- Wenn die Testergebnisse normal sind, starten Sie die angeschlossenen Geräte neu. Trennen Sie dazu kurzzeitig die Netzkabel der einzelnen Geräte von der Steckdose. Wenn das Problem weiterhin besteht, lesen Sie in der Bedienungsanleitung des angeschlossenen Geräts die Informationen zum Anschließen des Geräts.
- Wenn der Fernseher nicht an einen Kabel- oder Satellitenreceiver angeschlossen ist, führen Sie **Automatischer Sendersuchlauf** durch, um nach Sendern zu suchen (🏠 > ⚙️ **Einstell.** > **Senderempfang** > **Automatischer Sendersuchlauf** > **Automatischer Sendersuchlauf**).
  - Die Verfügbarkeit dieser Funktion ist abhängig vom jeweiligen Modell und der jeweiligen Region.

## Die Fernbedienung funktioniert nicht.

- Kontrollieren Sie, ob die Netzanzeige des Fernsehgeräts blinkt, wenn Sie auf die Einschalttaste der Fernbedienung drücken. Wenn dies nicht der Fall ist, ersetzen Sie die Batterien der Fernbedienung.
- Achten Sie beim Einsetzen der Batterien auf die richtige Polung (+/-).
- Versuchen Sie, die Fernbedienung aus einer Entfernung von 1,5 bis 1,8 m aus direkt auf das Fernsehgerät zu richten.
- Wenn Ihr Fernseher mit einer Samsung Smart Remote (Bluetooth-Fernbedienung) geliefert wurde, müssen Sie die Fernbedienung mit dem Fernsehgerät koppeln.

## Die Fernbedienung des Kabel-/Satellitenreceivers schaltet das Fernsehgerät nicht ein/aus und regelt auch nicht die Lautstärke.

- Programmieren Sie die Fernbedienung des Kabel-/Satellitenreceivers so, dass sie das Fernsehgerät anspricht. Den Code für Samsung-Fernsehgerät finden Sie in der Bedienungsanleitung Ihres Kabel-/Satellitenreceivers.

## Die Einstellungen des Fernsehgeräts gehen nach 5 Minuten verloren.

- Der Fernseher befindet sich im **Vorführomodus**. Ändern Sie den **Einsatzmodus** im Menü **Allgemein** in **Privatmodus** (🏠) > ⚙️ **Einstell.** > **Allgemein** > **Systemmanager** > **Einsatzmodus** > **Privatmodus**).



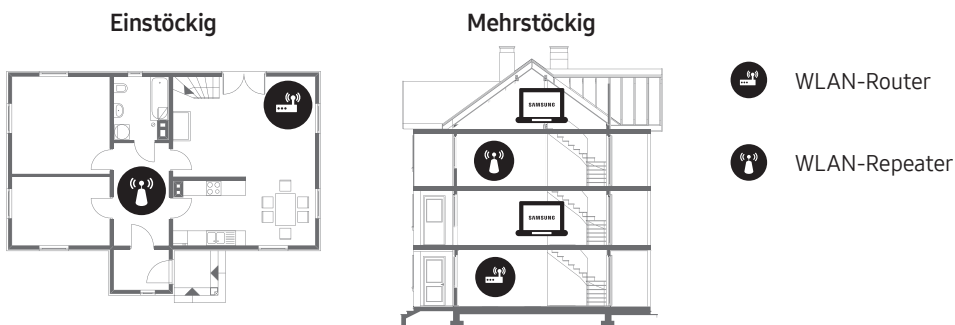

## Wi-Fi-Aussetzer

- Stellen Sie sicher, dass das Fernsehgerät mit einem Netzwerk verbunden ist (🏠) > ⚙️ **Einstell.** > **Allgemein** > **Netzwerk** > **Netzwerkstatus**).
- Stellen Sie sicher, dass das Wi-Fi-Kennwort richtig eingegeben wurde.
- Überprüfen Sie den Abstand zwischen dem Fernsehgerät und dem Modem/Router. Der Abstand darf 15,2 m nicht überschreiten.
- Störungen können Sie reduzieren, indem Sie Drahtlosgeräte nicht verwenden bzw. abschalten. Stellen Sie außerdem sicher, dass sich keine Hindernisse zwischen dem Fernsehgerät und dem Modem/Router befinden. (Die Stärke des Wi-Fi-Signals kann durch Haushaltsgeräte, schnurlose Telefone, Steinmauern/Kamine usw. verringert werden.)



- Wenden Sie sich an Ihren Internetprovider und bitten Sie, Ihren Netzwerkbereich zurückzusetzen, damit die MAC-Adressen Ihres neuen Modems/Routers und des Fernsehgeräts neu registriert werden.

## Probleme mit Video Apps (Youtube usw.)

- Ändern Sie die DNS in 8.8.8.8. Wählen Sie  >  **Einstell.** > **Allgemein** > **Netzwerk** > **Netzwerkstatus** > **IP-Einst.** > **DNS-Einst.** > **Manuell eingeben** > **DNS-Server** > und geben Sie 8.8.8.8 > **OK** ein.
- Zurücksetzen durch Auswahl von  >  **Einstell.** > **Unterstützung** > **Eigendiagnose** > **Smart Hub zurücksetzen**.

## Was ist Fernunterstützung?

Der Samsung Remote Support-Service bietet Ihnen individuelle Unterstützung durch einen Samsung-Techniker, der (aus der Ferne):

- Eine Diagnose Ihres Fernsehgeräts durchführt
- Die Einstellungen für Ihr Fernsehgerät anpasst
- Ihr Fernsehgerät auf die werksseitigen Standardwerte zurücksetzt
- Empfohlene Firmware-Updates für Sie installiert



## Wie funktioniert Remote Support?

Sie können Ihr Fernsehgerät durch den Samsung Tech Service remote warten lassen:

1. Rufen Sie das Samsung-Callcenter an, und bitten Sie um Fernunterstützung.
2. Öffnen Sie das Menü auf Ihrem Fernsehgerät, und navigieren Sie zum Bereich **Unterstützung**.
3. Wählen Sie **Fernverwaltung**. Anschließend können Sie den Servicevertrag lesen und ihm zustimmen. Wenn das PIN-Fenster angezeigt wird, nennen Sie dem Kundendienstmitarbeiter Ihre PIN.
4. Ihr Gesprächspartner wird dann auf Ihr Fernsehgerät zugreifen.

## Öko-Sensor und Bildschirmhelligkeit



Mit Hilfe des Öko-Sensors kann die Helligkeit des Fernsehgeräts automatisch eingestellt werden. Mit dieser Funktion werden die Lichtverhältnisse im Zimmer automatisch gemessen, und die Helligkeit des Bildschirms wird optimiert, um den Energieverbrauch zu senken. Sie können diese Funktion deaktivieren unter  >  **Einstell.** >

**Allgemein** > **Öko-Lösung** > **Umgebungslichterkennung**.

- Es kann auf die **Umgebungslichterkennung** zurückzuführen sein, wenn der Bildschirm beim Fernsehen in dunkler Umgebung zu dunkel ist.
- Achten Sie darauf, dass der Sensor nicht verdeckt wird. Dadurch kann sich die Helligkeit des Bilds verringern.

## Standbild-Warnung

Vermeiden Sie längeres Anzeigen von Standbildern (wie z. B. JPEG-Bilddateien) oder Standbildelementen (wie z. B. Senderlogos, Laufschriften mit Aktieninformationen oder Nachrichten am unteren Bildschirmrand usw.) und das Anzeigen von Sendungen im Panorama- oder 4:3-Format. Durch lang anhaltendes Anzeigen von Standbildern kann es zum Einbrennen der Bildern auf dem LED-Bildschirm kommen, wodurch die Bildqualität beeinträchtigt wird. Um diese Gefahr zu vermindern, befolgen Sie bitte die nachfolgenden Empfehlungen:

- Vermeiden Sie es, für lange Zeit denselben Fernsehsender anzuzeigen.
  - Versuchen Sie immer, Bilder als Vollbild anzuzeigen. Verwenden Sie das Bildformatmenü des Fernsehgeräts, um bestmögliche Übereinstimmung zu erzielen.
  - Durch Reduzieren von Helligkeit und Kontrast tragen Sie dazu bei, das Entstehen von Nachbildern zu vermeiden.
  - Verwenden Sie alle Funktionen des Fernsehgeräts, mit denen Nachbilder und Einbrennen reduziert werden.
- Weitere Informationen finden Sie im e-Manual.

## Pflegen des Fernsehgeräts

- Wenn am Fernsehbildschirm ein Aufkleber angebracht wurde, können beim Entfernen des Aufklebers einige wenige Rückstände zurückbleiben. Bitte entfernen Sie diese Rückstände, ehe Sie das Gerät verwenden.
- Beim Reinigen können Kratzer auf dem Gehäuse und dem Bildschirm des Geräts entstehen. Wischen Sie das Gehäuse und den Bildschirm vorsichtig mit einem weichen Tuch ab, um Kratzer zu vermeiden.
- Spritzen Sie weder Wasser noch Reinigungsmittel direkt auf das Gerät. Jede Flüssigkeit, die in den Bildschirm eindringt, kann zu einer Funktionsstörung, einem Brand oder einem Stromschlag führen.
- Schalten Sie das Fernsehgerät zum Reinigen aus. Wischen Sie Schmutzflecken und Fingerabdrücke auf dem Bildschirm vorsichtig mit einem Mikrofasertuch ab. Reinigen Sie die Gehäuse und den Bildschirm des Geräts mit einem Mikrofasertuch, das Sie mit einer kleinen Menge Wasser angefeuchtet haben. Entfernen Sie die Feuchtigkeit anschließend mit einem trockenen Tuch. Bringen Sie beim Säubern keine starke Kraft auf die Bildschirmoberfläche auf, weil dies Schäden am Bildschirm verursachen könnte. Verwenden Sie niemals entzündliche Flüssigkeiten (z. B. Benzol, Verdünner) oder Reinigungsmittel. Sprühen Sie bei hartnäckigen Flecken eine kleine Menge Bildschirmreiniger auf ein Mikrofasertuch und wischen Sie die Flecken dann mit dem Tuch ab.

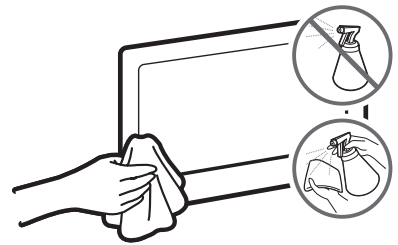

# 07 Technische Daten und weitere Informationen

## Technische Daten

<b>Modell</b>	UE40MU6400 / UE40MU6409	UE49MU6400 / UE49MU6409
<b>Anzeigauflösung</b>	3840 x 2160	3840 x 2160
<b>Bildschirmgröße (Diagonal)</b>	40 Zoll (100 cm)	49 Zoll (123 cm)
<b>Ton (Ausgang)</b>	20 W	20 W
<b>Drehbarer Standfuß (Links / Rechts)</b>	0°	0°
<b>Abmessungen (B × H × T)</b>		
<b>Gehäuse</b>	903,7 x 519,8 x 54,2 mm	1099,4 x 638,7 x 54,8 mm
<b>Mit Fuß</b>	903,7 x 573,3 x 304,1 mm	1099,4 x 707,5 x 334,3 mm
<b>Gewicht</b>		
<b>Ohne Standfuß</b>	9,2 kg	14,0 kg
<b>Mit Standfuß</b>	10,5 kg	16,0 kg
<b>Modell</b>	UE55MU6400 / UE55MU6409	UE65MU6400 / UE65MU6409
<b>Anzeigauflösung</b>	3840 x 2160	3840 x 2160
<b>Bildschirmgröße (Diagonal)</b>	55 Zoll (138 cm)	65 Zoll (163 cm)
<b>Ton (Ausgang)</b>	20 W	20 W
<b>Drehbarer Standfuß (Links / Rechts)</b>	0°	0°
<b>Abmessungen (B × H × T)</b>		
<b>Gehäuse</b>	1235,2 x 715,1 x 54,8 mm	1456,1 x 840,4 x 54,5 mm
<b>Mit Fuß</b>	1235,2 x 783,9 x 334,3 mm	1456,1 x 920,1 x 382,3 mm
<b>Gewicht</b>		
<b>Ohne Standfuß</b>	16,9 kg	23,2 kg
<b>Mit Standfuß</b>	19,0 kg	26,7 kg

## Umgebungsbedingungen

<b>Temperatur (im Betrieb)</b>	10 °C bis 40 °C (50 °F bis 104 °F)
<b>Luftfeuchtigkeit (im Betrieb)</b>	10% bis 80%, nicht kondensierend
<b>Temperatur (bei Lagerung)</b>	-20 °C bis 45 °C (-4 °F bis 113 °F)
<b>Luftfeuchtigkeit (bei Lagerung)</b>	5% bis 95%, nicht kondensierend

- Änderung der technischen Daten und des Gerätedesigns vorbehalten.
- Informationen zur Stromversorgung und zum Energieverbrauch finden Sie auf dem Produktaufkleber mit den technischen Nenndaten.
- Der typische Stromverbrauch wird gemäß IEC 62087 gemessen.

## Verringern des Stromverbrauchs

Wenn Sie das Gerät ausschalten, wechselt es in den Standby-Modus. Im Standby-Modus verbraucht es weiterhin eine gewisse Menge an Strom. Wenn Sie das Fernsehgerät längere Zeit nicht verwenden, sollten Sie daher den Netzstecker aus der Steckdose ziehen, um den Stromverbrauch zu senken.

## Lizenzen



The terms HDMI and HDMI High-Definition Multimedia Interface, and the HDMI Logo are trademarks or registered trademarks of HDMI Licensing LLC in the United States and other countries.

## Empfehlung - Nur EU



Hiermit erklärt Samsung Electronics, dass dieses Fernsehgerät mit allen wesentlichen Anforderungen und sonstigen relevanten Bestimmungen der Richtlinie 1999/5/EG konform ist.

Die offizielle Konformitätserklärung finden Sie unter <http://www.samsung.com>. Wechseln Sie dort zu Support > Produktsuche, und geben Sie den Modellnamen ein.

Dieses Gerät ist ausschließlich für die Verwendung in geschlossenen Räumen geeignet.

Dieses Gerät kann in allen Ländern in der EU verwendet werden.





**Ordnungsgemäße Entsorgung dieses Geräts (Elektro- & Elektronik-Altgeräte)  
(Anwendbar in Ländern mit Systemen zur getrennten Sammlung von Wertstoffen).**

Diese Kennzeichnung auf dem Bildschirm, dem Zubehör oder der Dokumentation bedeutet, dass der Bildschirm sowie das elektronische Zubehör (z. B. Ladegerät, Headset, USB-Kabel) am Ende ihrer Lebensdauer nicht im normalen Hausmüll entsorgt werden dürfen. Entsorgen Sie diese Geräte bitte getrennt von anderen Abfällen, um der Umwelt bzw. der menschlichen Gesundheit nicht durch unkontrollierte Müllbeseitigung zu schaden. Recyceln Sie den Bildschirm, um die nachhaltige Wiederverwertung von stofflichen Ressourcen zu fördern.

Private Nutzer sollten den Händler, bei dem das Produkt gekauft wurde, oder die zuständigen Behörden kontaktieren, um in Erfahrung zu bringen, wie sie den Bildschirm auf umweltfreundliche Weise recyceln können.

Gewerbliche Benutzer wenden sich an ihren Lieferanten und überprüfen die Konditionen Ihres Kaufvertrags. Der Bildschirm und seine elektronischen Zubehörteile dürfen nicht zusammen mit anderem Gewerbemüll entsorgt werden.



**Ordnungsgemäße Entsorgung der Batterien in diesem Gerät  
(Anwendbar in Ländern mit Systemen zur getrennten Sammlung von Wertstoffen).**

Diese Kennzeichnung auf der Batterie, dem Handbuch oder der Verpackung bedeutet, dass die Batterien am Ende ihrer Lebensdauer nicht im normalen Hausmüll entsorgt werden dürfen. Die Kennzeichnung mit den chemischen Symbolen „Hg“, „Cd“ oder „Pb“ bedeutet, dass die Batterie Quecksilber, Cadmium oder Blei in Mengen enthält, die die Grenzwerte der EU-Direktive 2006/66 übersteigen. Wenn Batterien nicht ordnungsgemäß entsorgt werden, können diese Substanzen die Gesundheit von Menschen oder die Umwelt gefährden.

Zum Schutz der natürlichen Ressourcen und zur Förderung der Wiederverwertung von Materialien trennen Sie die Batterien von anderem Müll und führen Sie sie Ihrem örtlichen Recyclingsystem zu.

Informationen zum Samsung Umweltversprechen und den produktspezifischen gesetzlichen Pflichten (z. B. REACH, WEEE, Batterien) erhalten Sie auf [http://www.samsung.com/uk/aboutsamsung/samsungelectronics/corporatecitizenship/data\\_corner.html](http://www.samsung.com/uk/aboutsamsung/samsungelectronics/corporatecitizenship/data_corner.html)



**ACHTUNG: SORGEN SIE DAFÜR, DASS DAS GERÄT NIEMALS IN DIE NÄHE VON KERZEN, OFFENEM FEUER ODER SONSTIGEN GEGENSTÄNDEN MIT OFFENEN FLAMMEN GELANGT. ANDERNFALLS BESTEHT BRANDGEFAHR.**



# Avant de lire le présent manuel de l'utilisateur

Ce téléviseur est fourni avec le présent manuel de l'utilisateur et un manuel électronique intégré.

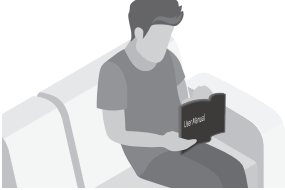
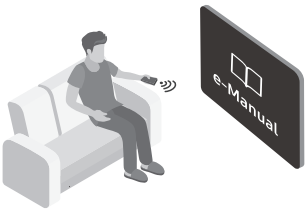

Avant de lire le présent manuel de l'utilisateur, lisez les informations suivantes :

	<b>Guide d'utilisation</b>	Lisez le manuel de l'utilisateur fourni pour obtenir des informations sur la sécurité, l'installation, les accessoires, la configuration initiale et les spécifications du produit.
	<b>e-Manual</b>	Pour en savoir plus sur ce téléviseur, lisez le manuel électronique intégré au produit. <ul style="list-style-type: none"><li>• Pour ouvrir le manuel électronique,  &gt;  <b>Paramètres</b> &gt; <b>Assistance</b> &gt; <b>Ouvrir e-Manual</b></li></ul>



Vous pouvez télécharger le manuel de l'utilisateur sur le site Web et le consulter sur votre PC ou votre appareil mobile.

## Apprendre à utiliser les fonctions d'assistance du manuel électronique

- Certains écrans de menu ne sont pas accessibles depuis le manuel électronique.







	<b>(Recherche)</b>	Choisissez un élément parmi les résultats de la recherche pour charger la page correspondante.
A-Z	<b>(Index)</b>	Sélectionnez un mot-clé pour accéder à la page appropriée.
	<b>(Regardé récemment)</b>	Sélectionnez une rubrique dans la liste des rubriques récemment consultées.

## Apprendre à utiliser les boutons qui apparaissent dans les rubriques du manuel électronique

	<b>(Essayer)</b>	Permet d'accéder à l'option de menu correspondante et d'expérimenter la fonction directement.
	<b>(Associer)</b>	Permet d'accéder à une rubrique à laquelle une page du manuel électronique fait référence.

# Avertissement ! Consignes de sécurité importantes

Veillez lire les consignes de sécurité avant d'utiliser le téléviseur.

<b>ATTENTION</b>			Produit de classe II : Ce symbole indique qu'aucun raccordement de sécurité à la terre (prise de terre) n'est requis.
<b>RISQUE DE CHOC ÉLECTRIQUE. NE PAS OUVRIR.</b>			
ATTENTION : POUR REDUIRE LES RISQUES D'ELECTROCUTION, NE RETIREZ PAS LE COUVERCLE (NI LE PANNEAU ARRIERE). AUCUNE DES PIECES SITUEES A L'INTERIEUR DU PRODUIT NE PEUT ETRE REPARÉE PAR L'UTILISATEUR. POUR TOUT DEPANNAGE, ADRESSEZ-VOUS A UN SPECIALISTE.			Tension CA : La tension nominale indiquée par ce symbole est une tension CA.
	Ce symbole indique que ce produit est alimenté par haute tension. Il est dangereux de toucher la moindre pièce située à l'intérieur de ce produit.		Tension CC : La tension nominale indiquée par ce symbole est une tension CC.
	Ce symbole indique qu'une documentation importante relative au fonctionnement et à l'entretien est fournie avec le produit.		Avertissement. Consulter le mode d'emploi : ce symbole avertit l'utilisateur qu'il doit consulter le manuel d'utilisation pour en savoir plus sur les informations relatives à la sécurité.

- Les fentes et les ouvertures aménagées dans le boîtier ainsi qu'à l'arrière et en dessous de l'appareil assurent la ventilation de ce dernier. Afin de garantir le bon fonctionnement de l'appareil et d'éviter les risques de surchauffe, ces fentes et ouvertures ne doivent être ni obstruées ni couvertes.
  - Ne placez pas l'appareil dans un environnement clos tel qu'une bibliothèque ou une armoire encastrée, sauf si une ventilation adéquate est prévue.
  - Ne placez pas l'appareil à proximité ou au-dessus d'un radiateur ou d'une bouche de chauffage, ni dans un endroit exposé à la lumière directe du soleil.
  - Ne placez pas de récipients contenant de l'eau (vases, etc.) sur l'appareil afin d'éviter tout risque d'incendie ou de choc électrique.
- N'exposez pas l'appareil à la pluie et ne le placez pas à proximité d'une source d'eau, par exemple, une baignoire, un lavabo, un évier, un bac de lavage, un sous-sol humide, une piscine, etc. Si l'appareil vient à être mouillé par accident, débranchez-le et contactez immédiatement un revendeur agréé.
- Cet appareil fonctionne sur piles. Dans un souci de préservation de l'environnement, la réglementation locale en vigueur peut prévoir des mesures spécifiques de mise au rebut des piles usagées. Veuillez contacter les autorités compétentes afin d'obtenir des informations sur la mise au rebut ou le recyclage des piles.
- Evitez de surcharger les prises murales, les rallonges et les adaptateurs, car cela entraîne un risque d'incendie ou de choc électrique.
- Les cordons d'alimentation doivent être déroulés de sorte qu'aucun objet placé sur ou contre eux ne les chevauche ni les pince. Accordez une attention particulière aux cordons au niveau de l'extrémité des fiches, des prises murales et de la sortie de l'appareil.

- En cas d'orage, d'absence ou de non-utilisation de votre appareil pendant une longue période, débranchez-le de la prise murale, de même que l'antenne ou le système de câbles. Ces précautions éviteront que l'appareil ne soit endommagé par la foudre ou par des surtensions.
- Avant de raccorder le cordon d'alimentation CA à la prise de l'adaptateur CC, vérifiez que la tension indiquée sur ce dernier correspond bien à la tension délivrée par le réseau électrique local.
- N'insérez jamais d'objet métallique dans les parties ouvertes de cet appareil. Vous pourriez vous électrocuter.
- Afin d'éviter tout risque d'électrocution, ne mettez jamais les doigts à l'intérieur de l'appareil. Seul un technicien qualifié est habilité à ouvrir cet appareil.
- Veillez à brancher correctement et complètement le cordon d'alimentation. Lorsque vous débranchez le cordon d'alimentation d'une prise murale, tirez toujours sur la fiche du cordon d'alimentation. Ne le débranchez jamais en tirant sur le cordon d'alimentation. Ne touchez pas le cordon d'alimentation si vous avez les mains mouillées.
- Si l'appareil ne fonctionne pas normalement, en particulier s'il émet des odeurs ou des sons anormaux, débranchez-le immédiatement et contactez un revendeur ou un centre de dépannage agréé.
- Si vous prévoyez de ne pas utiliser le téléviseur ou de vous absenter de chez vous pendant une période prolongée, veillez à retirer la fiche d'alimentation de la prise (en particulier si des enfants, des personnes âgées ou des personnes handicapées restent seuls au domicile).
  - L'accumulation de poussière peut amener le cordon d'alimentation à produire des étincelles et de la chaleur ou l'isolation à se détériorer, entraînant un risque de fuite électrique, d'électrocution et d'incendie.
- Si vous prévoyez d'installer le téléviseur dans un endroit exposé à la poussière, à des températures faibles ou élevées, à une forte humidité ou à des substances chimiques, ou dans un endroit où il fonctionnera 24/24 heures, comme dans un aéroport ou une gare ferroviaire, contactez un centre de service Samsung agréé pour obtenir des informations. Faute de quoi, votre téléviseur pourrait subir de graves dommages.
- N'utilisez que des fiches et des prises murales correctement reliées à la terre.
  - Une mise à la terre incorrecte peut entraîner des chocs électriques ou endommager l'appareil (appareils de classe I uniquement).
- Pour éteindre complètement cet appareil, débranchez-le de la prise murale. Assurez-vous que la prise murale et la fiche d'alimentation sont facilement accessibles afin de pouvoir débrancher l'appareil rapidement si nécessaire.
- Rangez les accessoires (piles, etc.) dans un endroit hors de portée des enfants.
- Veillez à ne pas faire tomber le produit ni à lui donner des coups. Si le produit est endommagé, débranchez le cordon d'alimentation et contactez un centre de service Samsung.
- Pour nettoyer l'appareil, retirez le cordon d'alimentation de la prise murale et nettoyez le produit à l'aide d'un chiffon doux et sec. N'utilisez aucune substance chimiqu, telle que la cire, le benzène, l'alcool, des solvants, des insecticides, des désodorisants, des lubrifiants ou des détergents. Ces substances chimiques peuvent altérer l'aspect du téléviseur ou effacer les imprimés se trouvant sur celui-ci.
- N'exposez pas l'appareil aux gouttes ni aux éclaboussures.
- Ne vous débarrassez pas des piles en les brûlant.
- Les piles ne doivent pas être court-circuitées, démontées ni subir de surchauffe.
- Le remplacement des piles de la télécommande par un type de piles inapproprié présente un risque d'explosion. Ne les remplacez que par des piles du même type.

\* Les schémas et illustrations contenus dans ce manuel d'utilisation sont fournis uniquement à titre de référence. L'aspect réel du produit peut être différent. La conception et les spécifications du produit sont susceptibles d'être modifiées sans préavis.

Les langues de la CEI (russe, ukrainien, kazakh) ne sont pas disponibles pour ce produit, car il est fabriqué pour des clients de l'UE.

# Sommaire

Avant de lire le présent manuel de l'utilisateur	2
Avertissement ! Consignes de sécurité importantes	3

## 01 Contenu de la boîte

## 02 Installation du téléviseur

Fixation du téléviseur à un mur	7
Ventilation adaptée de votre téléviseur	8
Fixation du téléviseur sur le socle	9
Précautions de sécurité : Fixer le téléviseur au mur pour éviter toute chute	9
Fixation des câbles à l'aide du guide de câblage	10

## 03 Les Samsung Smart Remote

Pairage du téléviseur au Samsung Smart Remote	12
Mise en place des piles dans la Samsung Smart Remote	12

## 04 Configuration initiale

Utilisation de contrôleur TV	13
------------------------------	----

## 05 Connexion à un réseau

Connexion réseau - Sans fil	14
Connexion réseau - Câble	14

## 06 Résolution des problèmes et entretien

Résolution des problèmes	15
Qu'est que l'assistance à distance ?	17
Capteur Eco et luminosité de l'écran	17
Avertissement relatif aux images fixes	18
Entretien du téléviseur	18

## 07 Spécifications et informations supplémentaires

Caractéristiques techniques	19
Conditions ambiantes	19
Réduction de la consommation d'énergie	20
Licences	20

# 01 Contenu de la boîte

Vérifiez que vous avez bien reçu les éléments suivants avec votre téléviseur. S'il manque des éléments, contactez votre revendeur.

- Samsung Smart Remote & piles (AA x 2)
- Guide d'utilisation
- Câble d'alimentation TV
- Carte de garantie / Guide réglementaire (non disponible dans tous les pays)

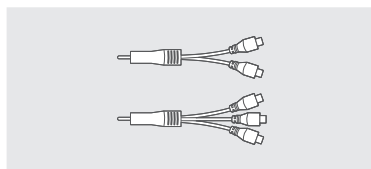

Adaptateur COMPONENT IN / AV IN  
(Non disponible dans certains pays)



Adaptateur pour support mural

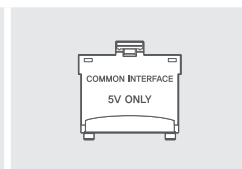

Adaptateur de carte CI

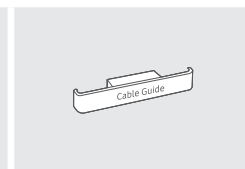

Guide de câblage

- Les couleurs et les formes des éléments peuvent varier en fonction des modèles.
- Il est possible d'acheter séparément les câbles non fournis.
- Vérifiez qu'aucun accessoire n'est caché derrière ou dans l'emballage lorsque vous ouvrez la boîte.

Des frais d'administration peuvent vous être facturés dans les situations suivantes :

- (a) Un technicien intervient à votre demande alors que le produit ne comporte aucun défaut (c.-à-d. vous n'avez pas lu le manuel d'utilisation).
- (b) Vous amenez le produit dans un centre de réparation alors que le produit ne comporte aucun défaut (c.-à-d. vous n'avez pas lu le manuel d'utilisation).

Le montant des frais d'administration vous sera communiqué avant la visite du technicien.



**Avertissement :** les écrans peuvent être endommagés par une pression directe lorsqu'ils sont incorrectement manipulés. Il est recommandé de soulever le téléviseur par les bords, comme indiqué.



## 02 Installation du téléviseur

### Fixation du téléviseur à un mur



Si vous fixez ce téléviseur sur un mur, suivez exactement les instructions du fabricant. S'il n'est pas fixé correctement, le téléviseur peut glisser ou tomber et provoquer des blessures graves à des enfants ou des adultes ainsi que des dommages au téléviseur.

Pour les modèles fournis avec un adaptateur de montage mural, procédez à l'installation en suivant les étapes illustrées ci-dessous avant de fixer le kit de montage mural.

- Reportez-vous au Manuel d'installation inclus dans le kit de montage mural Samsung.

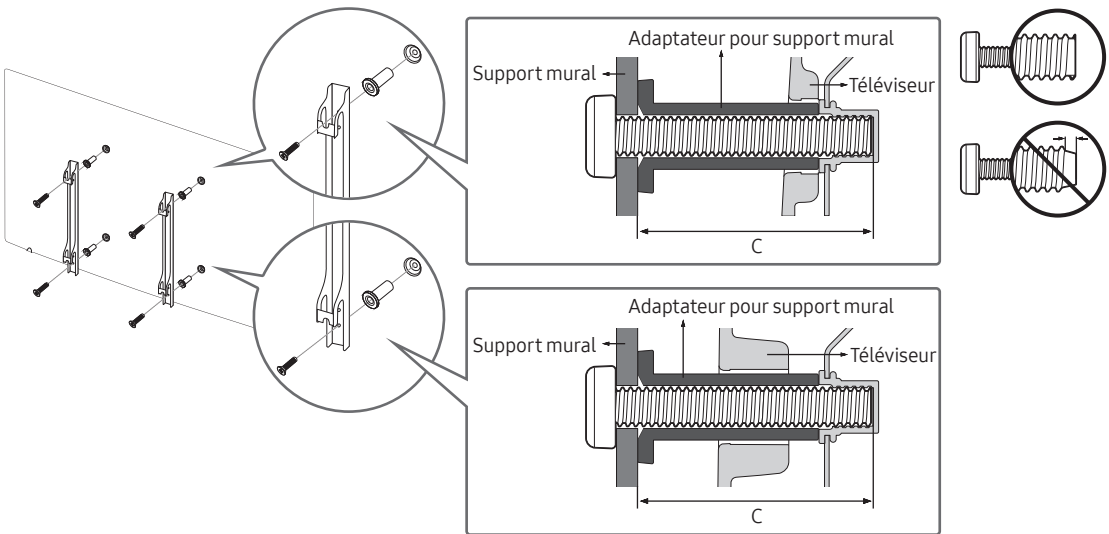

- Samsung Electronics ne saurait être tenue responsable d'un endommagement du produit ou d'une blessure si vous choisissez d'effectuer vous-même l'installation murale.
- Vous pouvez installer le support mural sur un mur solide et perpendiculaire au sol. Avant de le fixer sur une autre surface que des plaques de plâtre, veuillez contacter votre revendeur le plus proche pour obtenir des informations supplémentaires. Si vous installez le téléviseur au plafond ou sur un mur incliné, il risque de tomber et de provoquer de graves blessures.
- Les dimensions standard des kits de montage mural sont indiquées dans le tableau de la page suivante.
- Si vous installez un support mural tiers, la longueur des vis que vous pouvez utiliser pour fixer le téléviseur sur le support mural est indiquée dans la colonne C du tableau de la page suivante.
- Lors de l'installation d'un kit de montage mural, nous vous recommandons de fixer les quatre vis VESA.
- Si vous souhaitez installer un kit de montage mural qui se fixe au mur au moyen de deux vis supérieures uniquement, veuillez à utiliser un kit de montage mural Samsung compatible avec ce type d'installation. (Il se peut que ce type de kit de montage mural ne soit pas disponible à l'achat dans certaines régions.)

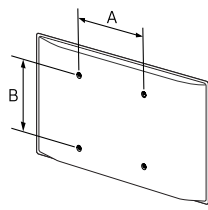
Taille du téléviseur en pouces	Spécifications VESA pour trou de vis (A * B) en millimètres	C (mm)	Vis standard	Quantité	
40	200 x 200	43 ~ 45	M8	4	
49 ~ 65	400 x 400				



**N'installez pas le kit de montage mural lorsque le téléviseur est allumé. Vous risqueriez de vous électrocuter.**

- N'utilisez pas de vis plus longues que la dimension standard ou non conformes aux caractéristiques des vis VESA standard. Des vis trop longues pourraient endommager l'intérieur du téléviseur.
- Pour les fixations murales non conformes aux caractéristiques des vis VESA standard, la longueur des vis peut varier, selon les caractéristiques de la fixation murale.
- Ne serrez pas les vis trop fermement. Cela pourrait endommager l'appareil ou provoquer sa chute, entraînant des blessures. Samsung ne peut être tenue responsable de ce type d'accident.
- Samsung ne peut être tenue responsable de tout dommage au produit ou préjudice corporel en cas d'utilisation d'un support mural autre qu'un support VESA ou d'un support mural non spécifié, ou si l'utilisateur ne suit pas les instructions d'installation du produit.
- N'inclinez pas le téléviseur de plus de 15 degrés.
- Deux personnes sont nécessaires pour fixer le téléviseur au mur.

## Ventilation adaptée de votre téléviseur

Lorsque vous installez votre téléviseur, maintenez une distance d'au moins 10 cm entre le téléviseur et d'autres objets (murs, côtés d'armoire, etc.) pour permettre une ventilation adéquate. Le fait de ne pas garantir une ventilation adaptée peut entraîner une augmentation de la température interne du produit, ce qui peut l'endommager ou provoquer un incendie.

Lors de l'installation de votre téléviseur sur un pied ou un support mural, nous vous conseillons vivement d'utiliser uniquement des pièces fournies par Samsung Electronics. L'utilisation de pièces fournies par un autre fabricant peut entraîner une défaillance du produit ou sa chute, ce qui pourrait vous blesser.

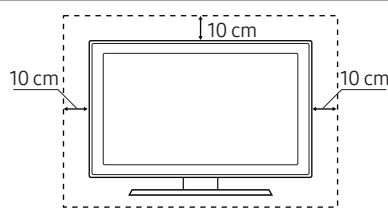
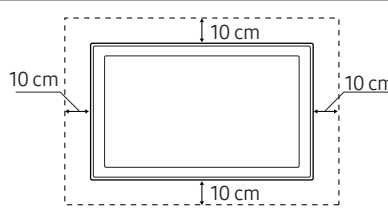
Installation sur un socle	Installation sur un support mural
	



## Fixation du téléviseur sur le socle

Vérifiez que vous disposez de tous les accessoires illustrés, et veillez à monter le socle en respectant les instructions de montage fournies.

### Précautions de sécurité : Fixer le téléviseur au mur pour éviter toute chute



**Attention** : si vous tirez ou poussez le téléviseur ou si vous grimpez dessus, il risque de tomber. Veillez notamment à ce que vos enfants ne se suspendent pas au téléviseur ni le déséquilibrent. Cela pourrait faire basculer le téléviseur et occasionner des blessures graves, voire entraîner la mort. Respectez toutes les précautions de sécurité indiquées dans la brochure relative à la sécurité fournie avec votre téléviseur. Pour une stabilité et une sécurité accrues, vous pouvez acheter et installer le dispositif antichute comme décrit ci-dessous.



**AVERTISSEMENT** : N'installez jamais de téléviseur dans un endroit instable. Le téléviseur pourrait tomber et causer de graves blessures, voire entraîner la mort. De nombreuses blessures, en particulier aux enfants, peuvent être évitées en prenant de simples précautions telles que :

- Utiliser des armoires ou des socles recommandés par le fabricant du téléviseur.
- Utiliser exclusivement du mobilier pouvant supporter en toute sécurité le téléviseur.
- S'assurer que le téléviseur n'est pas juché au bord du meuble sur lequel il se trouve.
- Ne pas placer le téléviseur sur des meubles hauts (armoires, bibliothèques, etc.) sans ancrer le meuble et le téléviseur dans un support approprié.
- Ne pas placer le téléviseur sur du tissu ou d'autres matériaux pouvant se trouver entre le téléviseur et le meuble sur lequel il se trouve.
- Informer les enfants des dangers auxquels ils s'exposent en montant sur des meubles pour atteindre le téléviseur ou ses commandes.

Si vous décidez de conserver le téléviseur remplacé et de le placer ailleurs, prenez les mêmes précautions que pour le nouveau téléviseur.

## Conseils pour éviter toute chute du téléviseur

1. Fixez solidement des supports au mur à l'aide de vis adaptées. Assurez-vous que les vis sont fermement fixées au mur.
  - En fonction du type de mur, il est possible que vous ayez besoin de matériel supplémentaire, tel que des chevilles murales.
2. Fixez solidement des supports au téléviseur à l'aide de vis de la bonne taille.
  - Pour consulter les caractéristiques des vis, reportez-vous à la section sur les vis standard du tableau figurant sous « Fixation du téléviseur à un mur ».
3. Reliez les fixations du téléviseur et celles placées au mur à l'aide d'un solide cordon que vous attachez fermement.
  - Placez le téléviseur à proximité du mur afin qu'il ne bascule pas vers l'arrière.
  - Placez le cordon de façon à ce que les supports fixés au mur soient placés à la même hauteur ou plus bas que ceux fixés sur le téléviseur.

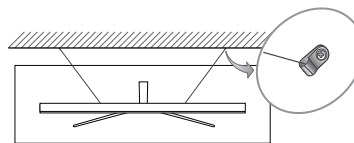
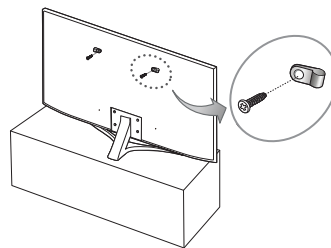

## Fixation des câbles à l'aide du guide de câblage

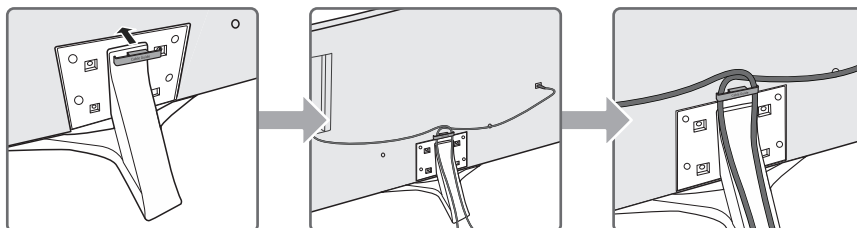

# 03 Les Samsung Smart Remote

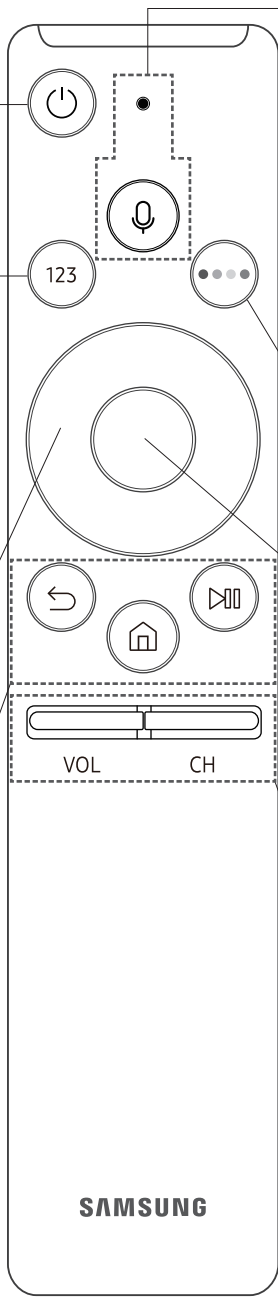

**(Alimentation)**  
Appuyez sur ce bouton pour allumer ou éteindre le téléviseur.

**123 (Pavé numérique)**  
Lorsque vous appuyez sur ce bouton, une bande chiffrée apparaît au bas de l'écran. Sélectionnez des chiffres, puis sélectionnez **Term.** pour entrer une valeur numérique. Utilisez cette fonction pour changer de chaîne, entrer un code PIN, saisir un code postal, etc.

- Lorsque vous le maintenez enfoncé pendant au moins 1 seconde, le menu TTX apparaît.

**Pavé directionnel (haut/bas/gauche/droite)**  
permet de déplacer la sélection et de modifier les valeurs affichées sur le menu du téléviseur.

**(Retour)**  
permet de revenir au menu précédent. Lorsque vous le maintenez enfoncé pendant au moins 1 seconde, la fonction en cours d'exécution est désactivée. Lorsque vous appuyez sur ce bouton en regardant la télévision, la chaîne précédente apparaît.

**(Lecture/pause)**  
Lorsque vous appuyez sur ce bouton, les commandes de lecture apparaissent. Ces commandes permettent de contrôler le contenu multimédia en cours de lecture.

**(Smart Hub)**  
Permet de revenir à l'écran d'accueil.

**(Interaction vocale)**  
Permet d'exécuter la fonction **Interaction vocale**. Appuyez sur le bouton, prononcez une commande vocale et relâchez le bouton pour exécuter la fonction d'interaction vocale. Lorsque vous appuyez une fois sur ce bouton, le guide de la fonction **Interaction vocale** apparaît.

- Les langues et fonctionnalités d'interaction vocale peuvent varier d'une région à l'autre.

**Boutons à 4 couleurs**  
Ces boutons de couleur permettent d'accéder à des options supplémentaires propres à la fonction en cours d'utilisation.

**Sélectionnez**  
permet de sélectionner ou d'exécuter l'option sélectionnée. Lorsque vous appuyez sur ce bouton en regardant la télévision, des informations détaillées sur le programme apparaissent. En cas de nouvelle pression sur ce bouton, vous pouvez sélectionner ou exécuter l'une des fonctions affichées.



**VOL (Volume)**  
Tournez le bouton vers le haut ou vers le bas pour ajuster le volume. Pour couper le son, appuyez sur le bouton. Lorsque vous maintenez le bouton enfoncé pendant au moins 1 seconde, le menu **Raccourcis d'accessibilité** apparaît.

**CH (Canal)**  
Tournez le bouton vers le haut ou vers le bas pour changer de chaîne. Pour afficher l'écran **Guide**, appuyez sur le bouton.

- Lorsque vous le maintenez enfoncé pendant au moins 1 seconde, l'écran **Liste des chaînes** apparaît.

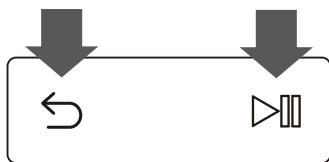
## Pairage du téléviseur au Samsung Smart Remote



Quand vous allumez votre téléviseur pour la première fois, le Samsung Smart Remote se paire automatiquement au téléviseur. Si la Samsung Smart Remote ne se paire pas automatiquement au téléviseur, dirigez-la vers le capteur de télécommande du téléviseur, puis maintenez simultanément les boutons  et  enfoncés (schéma à gauche) pendant au moins 3 secondes.

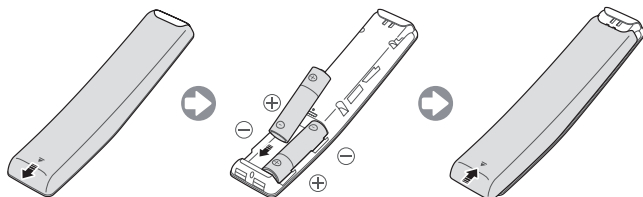

## Mise en place des piles dans la Samsung Smart Remote



Pour installer les piles, ouvrez le cache arrière en appuyant dessus dans le sens de la flèche, puis insérez les piles comme illustré sur le schéma. Assurez-vous que les côtés positifs et négatifs sont dans le bon sens.

- Nous vous recommandons d'utiliser des piles alcalines pour une autonomie optimale.

# 04 Configuration initiale

La boîte de dialogue de configuration initiale s'affiche lors de la première activation du téléviseur. Suivez les instructions affichées à l'écran pour terminer la procédure de configuration initiale. Vous pouvez effectuer cette opération manuellement plus tard dans le menu  >  **Paramètres** > **Général** > **Démarrer la configuration**.

- Si vous connectez un périphérique sur HDMI1 avant de commencer l'installation, la Source des chaînes passe automatiquement sur Décodeur.
- Si vous ne souhaitez pas sélectionner Boîtier décodeur, veuillez sélectionner **Antenne**.

## Utilisation de contrôleur TV

Vous pouvez allumer le téléviseur au moyen du bouton **contrôleur TV** situé au bas du téléviseur, puis utiliser le menu Control. Le **Menu de contrôle** apparaît lorsque vous appuyez sur le bouton TV Controller alors que le téléviseur est allumé. Pour plus d'informations sur son utilisation, consultez l'illustration ci-dessous.

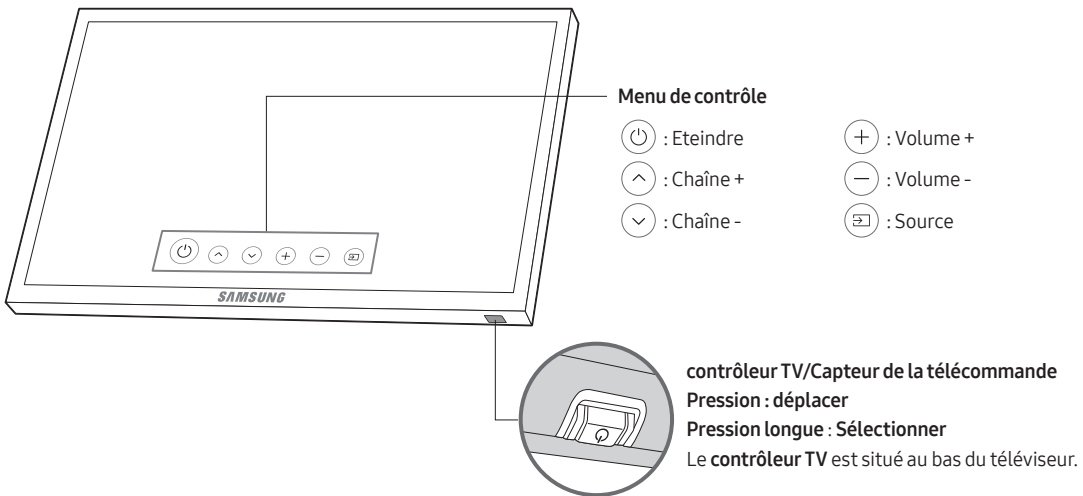

# 05 Connexion à un réseau

La connexion du téléviseur à un réseau vous permet d'accéder à des services en ligne comme Smart Hub ainsi qu'à des mises à jour logicielles.

## Connexion réseau - Sans fil

Connectez le téléviseur à Internet à l'aide d'un routeur ou modem standard.

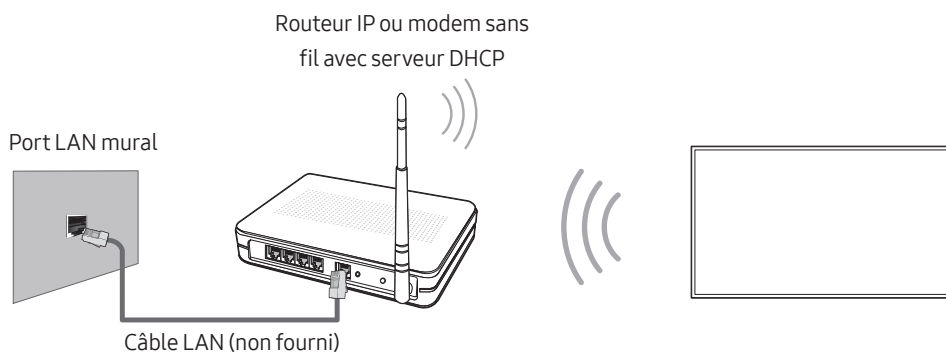

## Connexion réseau - Câble

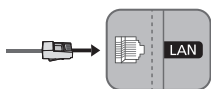

Connectez votre téléviseur à votre réseau à l'aide d'un câble LAN.

- Le téléviseur ne prend pas en charge des vitesses de réseau inférieures ou égales à 10 Mbit/s.
- Utilisez le câble Cat 7(type \*STP) pour la connexion.  
\* Shielded Twist Pair

# 06 Résolution des problèmes et entretien

## Résolution des problèmes

En cas de problème, commencez par consulter la liste des problèmes potentiels et de leurs solutions. Vous pouvez également vous référer à la section Résolution des problèmes du manuel électronique. Si aucune de ces solutions de dépannage ne s'applique à votre problème, rendez-vous sur le site "www.samsung.com/fr" et cliquez sur Assistance, ou contactez le centre d'appels dont les coordonnées figurent sur la dernière page de ce manuel.

- Ce téléviseur LED TFT utilise des sous-pixels dont la fabrication nécessite une technologie sophistiquée. Il se peut toutefois que quelques points clairs ou sombres apparaissent à l'écran. Ils n'ont aucune incidence sur la performance du produit.
- Pour maintenir votre téléviseur dans des conditions optimales, mettez-le à niveau avec le dernier logiciel disponible. Utilisez les fonctions **Mettre à jour maintenant** ou **Mise à jour auto** dans le menu du téléviseur (🏠 > ⚙️ **Paramètres** > **Assistance** > **Mise à jour du logiciel** > **Mettre à jour maintenant** ou **Mise à jour auto**).

### Le téléviseur ne s'allume pas.

- Vérifiez que le câble d'alimentation secteur est correctement branché au téléviseur et à la prise murale.
- Vérifiez que la prise murale est opérationnelle et que le voyant d'alimentation du téléviseur est allumé : il doit être rouge en continu.
- Appuyez sur le bouton d'alimentation du téléviseur pour vous assurer que le problème ne vient pas de la télécommande. Si le téléviseur s'allume, reportez-vous au problème "La télécommande ne fonctionne pas" ci-après.

### Il n'y a aucune image/vidéo ou aucun son, ou l'image/la vidéo/le son en provenance d'un périphérique externe est déformé, ou le message "Signal faible ou inexistant" s'affiche sur l'écran du téléviseur, ou la chaîne que vous recherchez est introuvable.

- Vérifiez que le périphérique est correctement raccordé et que tous les câbles sont bien enfoncés.
- Débranchez et rebranchez tous les câbles reliés au téléviseur et aux périphériques externes. Si possible, essayez avec d'autres câbles.
- Vérifiez que la source d'entrée appropriée a été sélectionnée (🏠 > **Source**).
- Exécutez un autodiagnostic du téléviseur pour déterminer si le problème est provoqué par le téléviseur ou par le périphérique (🏠 > ⚙️ **Paramètres** > **Assistance** > **Diagnost. auto.** > **Lancer le test de l'image** ou **Lancer le test audio**).
- Si les résultats du test sont normaux, redémarrez les périphériques connectés en débranchant puis en rebranchant chaque câble d'alimentation. Si le problème persiste, consultez les instructions de raccordement dans le manuel d'utilisation du périphérique externe.
- Si le téléviseur n'est pas connecté à un décodeur câble ou à un récepteur satellite, exécutez **Recherche automatique** pour rechercher des chaînes (🏠 > ⚙️ **Paramètres** > **Diffusion** > **Paramètres de recherche automatique** > **Recherche automatique**).
  - Cette fonction n'est disponible que sur certains modèles dans des zones géographiques spécifiques.

## La télécommande ne fonctionne pas.

- Vérifiez que le voyant d'alimentation du téléviseur clignote lorsque vous appuyez sur le bouton d'alimentation de la télécommande. Si ce n'est pas le cas, remplacez les piles de la télécommande.
- Assurez-vous que la polarité (+/-) des piles est respectée.
- Essayez de diriger directement la télécommande vers le téléviseur à une distance comprise entre 1,5 et 1,8 m.
- Si votre téléviseur est fourni avec une télécommande Samsung Smart Remote (Bluetooth), pairez la télécommande au téléviseur.

## La télécommande du décodeur câble ou du récepteur satellite ne permet pas d'allumer ou d'éteindre le téléviseur, ni de régler le volume.

- Programmez la télécommande du décodeur câble/récepteur satellite de telle sorte qu'elle puisse contrôler le téléviseur. Consultez le manuel de l'utilisateur du décodeur câble/récepteur satellite pour obtenir le code du téléviseur SAMSUNG.

## Les réglages du téléviseur sont perdus après 5 minutes.

- Le téléviseur fonctionne en **Mode Magasin**. Définissez le paramètre **Mode d'utilisation** dans le menu **Général** sur **Mode Domicile** (🏠) > ⚙️ **Paramètres** > **Général** > **Gestionnaire système** > **Mode d'utilisation** > **Mode Domicile**).

## Connexion Wi-Fi instable



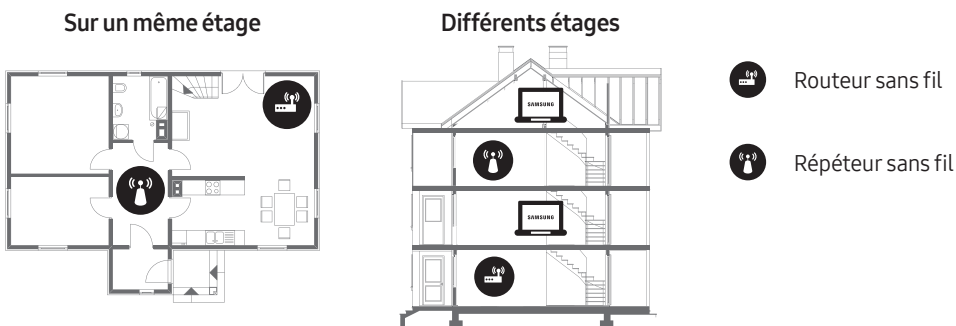

- Assurez-vous que le téléviseur dispose d'une connexion réseau (🏠) > ⚙️ **Paramètres** > **Général** > **Réseau** > **État du réseau**).
- Assurez-vous que le mot de passe Wi-Fi saisi est correct.
- Vérifiez la distance entre le téléviseur et le modem/routeur. La distance ne doit pas dépasser 15,2 m.
- Limitez les interférences en n'utilisant pas les périphériques sans fil ou en les éteignant. Vérifiez aussi qu'il n'y a pas d'obstacles entre le téléviseur et le modem/routeur. (L'intensité du signal Wi-Fi peut être réduite par des appareils, des téléphones sans fil, des murs/cheminées en pierre, etc.)



- Contactez votre FAI pour lui demander de réinitialiser votre réseau afin de réenregistrer les adresses Mac de votre nouveau modem/routeur et du téléviseur.



## Problèmes avec les applications vidéo (YouTube, etc.)

- Remplacez le DNS par 8.8.8.8. Sélectionnez  >  **Paramètres** > **Général** > **Réseau** > **État du réseau** > **Param. IP** > **Config. DNS** > **Entrer manuellement** > **Serveur DNS** > entrez 8.8.8.8 > **OK**.
- Réinitialisez en sélectionnant  >  **Paramètres** > **Assistance** > **Diagnost. auto.** > **Réinitialiser Smart Hub**.

## Qu'est que l'assistance à distance ?

Le service d'assistance à distance de Samsung vous permet de bénéficier de l'aide personnalisée d'un technicien de Samsung en mesure d'effectuer à distance les actions suivantes :

- Diagnostic de votre téléviseur
- Réglage des paramètres du téléviseur à votre place
- Réinitialisation des paramètres par défaut de votre téléviseur
- Installation des mises à jour de micrologiciel recommandées



## Comment l'assistance à distance fonctionne-t-elle ?

Vous pouvez facilement disposer des services à distance d'un technicien Samsung pour votre téléviseur :

1. Appelez le centre de contact Samsung et demandez une opération de support technique à distance.
2. Ouvrez le menu de votre téléviseur, puis accédez à la section **Assistance**.
3. Sélectionnez **Gestion à distance**, puis lisez et acceptez les contrats de service. Lorsque l'écran de saisie du NIP s'ouvre, communiquez le NIP à l'agent.
4. Ce dernier aura alors accès à votre téléviseur.

## Capteur Eco et luminosité de l'écran



La fonction Capteur Eco règle automatiquement la luminosité de l'écran du téléviseur. Cette fonction mesure la luminosité de votre pièce et optimise automatiquement celle de votre téléviseur afin de réduire la consommation d'énergie. Si vous souhaitez la désactiver, accédez à  >  **Paramètres** > **Général** > **Solution Eco** > **Détection de la lumière ambiante**.

- Si l'écran est trop sombre lorsque vous regardez la télévision dans l'obscurité, cela peut être dû à la fonction de **Détection de la lumière ambiante**.
- Ne bloquez pas le capteur avec un objet quelconque. Cela pourrait diminuer la luminosité de l'image.

## Avertissement relatif aux images fixes

Évitez d'afficher à l'écran des images fixes (par ex. fichiers images .jpeg), des éléments d'images fixes (logos de programme de télévision, bandeaux de cotations ou d'infos au bas de l'écran, etc.) ou des images panoramiques ou au format 4:3. L'affichage permanent d'images fixes peut entraîner des phénomènes de brûlure d'écran et altérer la qualité de l'image. Pour atténuer les risques de ces conséquences négatives, suivez scrupuleusement les recommandations ci-dessous :

- Évitez d'afficher longuement la même chaîne de télévision.
- Essayez de toujours afficher les images en mode plein écran. Utilisez le menu de format d'image du téléviseur pour obtenir la meilleure configuration.
- Réduisez la luminosité et le contraste pour éviter l'apparition d'images rémanentes.
- Utilisez toutes les fonctions conçues pour réduire la rémanence et les brûlures d'écran. Pour en savoir plus, consultez l'e-Manual.

## Entretien du téléviseur

- Si un autocollant était appliqué sur l'écran, son retrait peut laisser quelques traces. Nettoyez-les avant d'utiliser le téléviseur.
- Le nettoyage peut rayer l'écran et l'extérieur du téléviseur. Veillez à effectuer le nettoyage avec précaution à l'aide d'un chiffon doux pour éviter les rayures.
- Veillez à ne pas pulvériser d'eau ou tout autre liquide directement sur le téléviseur. Tout liquide qui entre dans le produit peut engendrer une défaillance, un incendie ou une électrocution.
- Pour nettoyer l'écran, éteignez le téléviseur, puis frottez délicatement les taches et les traces de doigts sur l'écran à l'aide d'un chiffon en microfibras. Nettoyez le téléviseur (hormis l'écran) à l'aide d'un chiffon en microfibre humidifié avec un peu d'eau. Ensuite, utilisez un chiffon sec pour ôter toute trace d'humidité. Lorsque vous nettoyez, n'appuyez pas trop fort sur la surface de l'écran afin de ne pas l'abîmer. N'utilisez jamais de liquide inflammable (benzène, diluant, etc.) ni de produit d'entretien. Pour les taches plus tenaces, vaporisez un peu de détergent pour écran sur un chiffon en microfibras, puis enlevez les taches au moyen de ce chiffon.

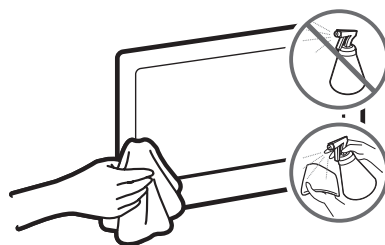

# 07 Spécifications et informations supplémentaires

## Caractéristiques techniques

Nom du modèle	UE40MU6400 / UE40MU6409	UE49MU6400 / UE49MU6409
Résolution de l'affichage	3840 x 2160	3840 x 2160
Taille de l'écran (diagonale)	40 pouces (100 cm)	49 pouces (123 cm)
Son (Sortie)	20 W	20 W
Socle pivotant (gauche/droite)	0°	0°
Dimensions (L x H x P)		
Corps	903,7 x 519,8 x 54,2 mm	1099,4 x 638,7 x 54,8 mm
Avec socle	903,7 x 573,3 x 304,1 mm	1099,4 x 707,5 x 334,3 mm
Poids		
Sans socle	9,2 kg	14,0 kg
Avec socle	10,5 kg	16,0 kg
Nom du modèle	UE55MU6400 / UE55MU6409	UE65MU6400 / UE65MU6409
Résolution de l'affichage	3840 x 2160	3840 x 2160
Taille de l'écran (diagonale)	55 pouces (138 cm)	65 pouces (163 cm)
Son (Sortie)	20 W	20 W
Socle pivotant (gauche/droite)	0°	0°
Dimensions (L x H x P)		
Corps	1235,2 x 715,1 x 54,8 mm	1456,1 x 840,4 x 54,5 mm
Avec socle	1235,2 x 783,9 x 334,3 mm	1456,1 x 920,1 x 382,3 mm
Poids		
Sans socle	16,9 kg	23,2 kg
Avec socle	19,0 kg	26,7 kg

## Conditions ambiantes

Température de fonctionnement	10°C à 40°C (50°F à 104°F)
Humidité de fonctionnement	10 à 80 %, sans condensation
Température de stockage	-20°C à 45°C (-4°F à 113°F)
Humidité de stockage	5 à 95 %, sans condensation

- La conception et les spécifications peuvent être modifiées sans préavis.
- Pour plus d'informations sur l'alimentation et la consommation, reportez-vous à l'étiquette de classification apposée sur le produit.
- La consommation de courant normale est mesurée selon la norme CEI 62087.

## Réduction de la consommation d'énergie

Lorsque vous éteignez le téléviseur, il passe en mode veille. En mode veille, le téléviseur continue à consommer une petite quantité de courant. Pour réduire la consommation d'énergie, débranchez le cordon d'alimentation lorsque vous prévoyez de ne pas utiliser le téléviseur pendant une période prolongée.

## Licences



The terms HDMI and HDMI High-Definition Multimedia Interface, and the HDMI Logo are trademarks or registered trademarks of HDMI Licensing LLC in the United States and other countries.

## Recommandation - UE uniquement



Par la présente, Samsung Electronics déclare que ce téléviseur satisfait aux exigences essentielles et aux autres dispositions pertinentes de la directive 1999/5/CE.

La déclaration de conformité est accessible à l'adresse <http://www.samsung.com/fr>, en cliquant sur Assistance > Obtenir de l'aide pour votre produit, et en entrant le nom du modèle dans le champ de saisie.

Cet équipement ne doit être utilisé qu'en intérieur.

Cet équipement peut fonctionner dans tous les pays de l'UE.



**Instructions de mise au rebut de ce produit (déchets d'équipements électriques et électroniques)  
(Applicable dans les pays pratiquant la collecte sélective de déchets)**

Ce symbole présent sur le produit, ses accessoires ou sa documentation indique que ni le produit, ni ses accessoires électroniques usagés (chargeur, casque audio, câble USB, etc.) ne peuvent être jetés avec les autres déchets ménagers. La mise au rebut incontrôlée des déchets présentant des risques pour l'environnement et la santé publique, veuillez séparer vos produits et accessoires usagés des autres déchets. Vous favoriserez ainsi le recyclage de la matière qui les compose dans le cadre d'un développement durable.

Les particuliers sont invités à contacter le magasin leur ayant vendu le produit ou à se renseigner auprès des autorités locales pour connaître les procédures et les points de collecte de ces produits en vue de leur recyclage.

Les utilisateurs professionnels doivent contacter leur fournisseur et consulter les conditions générales du contrat d'achat. Ce produit et ses accessoires ne peuvent être jetés avec les autres déchets professionnels et commerciaux.



**Elimination des piles de ce produit  
(Applicable dans les pays pratiquant la collecte sélective de déchets)**

Le symbole présent sur le manuel, l'emballage ou les piles indique que celles-ci ne doivent pas être éliminées en fin de vie avec les autres déchets ménagers. Le cas échéant, les symboles chimiques Hg, Cd ou Pb signifient que la pile contient du mercure, du cadmium ou du plomb à des niveaux supérieurs aux niveaux de référence indiqués dans la directive CE 2006/66. Si les piles ne sont pas correctement éliminées, ces substances peuvent causer des dommages à la santé humaine ou l'environnement.

Afin de protéger les ressources naturelles et de favoriser la réutilisation du matériel, veuillez à séparer les piles des autres types de déchets et à les recycler via votre système local de collecte gratuite des piles et accumulateurs.

Pour en savoir plus sur les engagements de Samsung en matière d'environnement et les obligations réglementaires spécifiques à un produit (REACH, DEEE, piles, etc.), rendez-vous sur [http://www.samsung.com/uk/aboutsamsung/samsungelectronics/corporatecitizenship/data\\_corner.html](http://www.samsung.com/uk/aboutsamsung/samsungelectronics/corporatecitizenship/data_corner.html)



ATTENTION : POUR EVITER TOUT RISQUE D'INCENDIE, TENEZ TOUJOURS CE PRODUIT A DISTANCE DES BOUGIES OU AUTRES FLAMMES OUVERTES.



# Prima di leggere questo manuale dell'utente

Questo TV viene venduto con un manuale dell'utente ed un manuale elettronico.

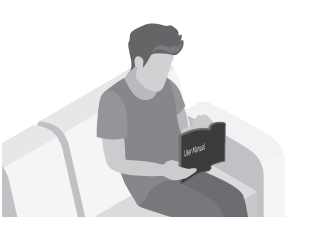
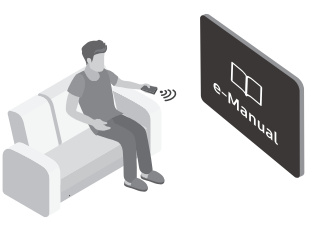

Prima di leggere questo manuale, vedere:

	<b>Manuale dell'utente</b>	Leggere questo manuale in dotazione per visualizzare le informazioni sulla sicurezza dei prodotti, installazione, accessori, configurazione iniziale e specifiche del prodotto.
	<b>e-Manual</b>	Per maggiori informazioni su questo TV, leggere il e-Manual incorporato nel prodotto. <ul style="list-style-type: none"><li>• Per accedere all'e-Manual,  &gt;  <b>Impostazioni</b> &gt; <b>Supporto</b> &gt; <b>Apri e-Manual</b></li></ul>



Nel sito web è possibile scaricare il manuale dell'utente e visualizzarne i contenuti sul proprio PC o dispositivo mobile.

## Conoscere le funzioni di assistenza dell'e-Manual

- Alcune schermate del menu non sono accessibili dal manuale elettronico.







	<b>(Ricerca)</b>	Scegliere una voce dall'elenco dei risultati per caricare la pagina corrispondente.
	<b>(Indice)</b>	Selezionare una parola chiave per consultare la relativa pagina.
	<b>(Visti di recente)</b>	Selezionare un argomento dall'elenco di argomenti visualizzati di recente.

## Conoscere le funzione dei tasti visualizzati nelle pagine degli argomenti dell'e-Manual

	<b>(Prova ora)</b>	Per accedere alla voce di menu associata e provare direttamente la funzione.
	<b>(Collega)</b>	Per accedere a un argomento riferito a una pagina dell'e-Manual.

# Avvertenza! Istruzioni importanti di sicurezza

Leggere le Istruzioni di sicurezza prima di usare il televisore.

<b>ATTENZIONE</b>			Prodotto di Classe II: Questo simbolo indica che non è necessaria alcuna connessione di sicurezza ad una presa di corrente dotata di messa a terra.
<b>RISCHIO DI SCARICHE ELETTRICHE. NON APRIRE.</b>			
ATTENZIONE: PER RIDURRE IL RISCHIO DI SCOSSE ELETTRICHE, NON RIMUOVERE IL COPERCHIO (O IL PANNELLO POSTERIORE). NON CONTIENE PARTI RIPARABILI DALL'UTENTE. RIVOLGERSI A UN TECNICO DELL'ASSISTENZA QUALIFICATO.			Tensione CA: La tensione nominale contraddistinta con questo simbolo è di tipo CA.
	Questo simbolo indica che all'interno sono presenti tensioni pericolose. E' pericoloso toccare in qualsiasi modo le parti interne di questo prodotto.		Tensione CC: La tensione nominale contraddistinta con questo simbolo è di tipo CC.
	Questo simbolo indica la disponibilità di informazioni importanti nella letteratura del prodotto relative al funzionamento e alla manutenzione del dispositivo.		Attenzione. Leggere le Istruzioni per l'uso: Questo simbolo indica all'utente la necessità di consultare il manuale dell'utente per ottenere ulteriori informazioni sulla sicurezza.

- Sul retro o sul fondo del telaio sono presenti aperture di ventilazione. Per evitare il surriscaldamento del dispositivo e garantirne un funzionamento ottimale, non ostruire o coprire in nessun caso le aperture di ventilazione.
  - Non posizionare il prodotto all'interno di uno spazio limitato, come per esempio una libreria o un vano a incasso, privo di adeguata ventilazione.
  - Non esporre il prodotto a luce solare diretta né collocarlo vicino o sopra un radiatore o una griglia di un impianto di riscaldamento.
  - Non collocare sul prodotto recipienti pieni d'acqua (come vasi, ecc...); la mancata osservanza di questa precauzione può causare incendio o scarica elettrica.
- Non esporre il prodotto alla pioggia né posizionarlo vicino a una fonte d'acqua (per esempio nei pressi di una vasca, un lavabo, un lavello, un lavatoio, una piscina, sopra una superficie bagnata, ecc.). Se il prodotto entra a contatto con l'acqua, scollegarlo dalla presa elettrica e rivolgersi immediatamente a un rivenditore autorizzato.
- Questo prodotto utilizza batterie. Seguire le normative locali in vigore per il corretto smaltimento delle batterie. Contattare l'autorità locale per richiedere informazioni sulle modalità di riciclo e smaltimento.
- Non sovraccaricare le prese a parete, le prolunghie e gli adattatori oltre la loro capacità per evitare rischi di incendio o scariche elettriche.
- I cavi di alimentazione devono essere posizionati in modo da non poter essere calpestati o schiacciati da oggetti posizionati sopra o contro di essi. Prestare particolare attenzione ai cavi e alle spine, in prossimità delle prese elettriche e nel punto in cui escono dall'apparecchio.

- Per proteggere l'apparecchio in caso di fulmini, o se è stato lasciato incustodito o non utilizzato per un lungo periodo di tempo, scollegarlo dalla presa a parete e scollegare il sistema via cavo/antenna. Questa precauzione proteggerà il prodotto dai danni causati da fulmini e picchi di corrente.
- Prima di collegare il cavo di alimentazione CA all'adattatore CC, verificare che la tensione dell'adattatore CC corrisponda alla tensione erogata localmente.
- Non inserire mai oggetti metallici nelle aperture dell'apparecchio. La mancata osservanza di questa precauzione può provocare scariche elettriche.
- Per evitare il pericolo di scosse elettriche, non toccare mai le parti interne dell'apparecchio. L'apparecchio può essere aperto solo da un tecnico qualificato.
- Inserire saldamente la spina del cavo di alimentazione nella presa elettrica. Nello scollegare la spina di alimentazione dalla presa a parete, afferrarla per la spina e non per il cavo. Non scollegare mai la presa tirando il cavo di alimentazione. Non toccare il cavo di alimentazione con le mani bagnate.
- Se l'apparecchio funziona in modo anomalo, in particolare se emette odori o rumori insoliti, scollegarlo immediatamente dall'alimentazione e contattare un rivenditore o un centro di assistenza autorizzato.
- Se il televisore rimane inutilizzato per diverso tempo, e in particolare se bambini, anziani o disabili vengono lasciati soli in casa senza supervisione, scollegare la spina dalla presa di corrente.
  - La polvere accumulata può causare scariche elettriche, perdite di corrente o incendio a causa del calore o delle scintille generate dal cavo di alimentazione o dal degrado della guaina isolante.
- Contattare un Centro di assistenza autorizzato Samsung qualora si installi il televisore in un locale molto polveroso o in presenza di temperature molto alte o molto basse, elevata umidità, presenza di sostanze chimiche o in caso di funzionamento 24 ore su 24, per esempio in aeroporti, stazioni ferroviarie, ecc.. La mancata osservanza di questa precauzione può causare gravi danni al televisore.
- Utilizzare solo una spina e una presa opportunamente collegate a terra.
  - Una messa a terra inadeguata può causare scosse elettriche o danni al prodotto. (Solo dispositivi di Classe I.)
- Per spegnere completamente questo apparecchio, scollegare la spina dalla presa di corrente a parete. Per poter scollegare rapidamente il televisore dalla presa di corrente in caso di necessità, assicurarsi che la spina del cavo di alimentazione sia sempre rapidamente accessibile.
- Tenere gli accessori (per esempio le pile) in un luogo sicuro lontano dalla portata dei bambini.
- Non far cadere o colpire il prodotto. Se il prodotto risulta danneggiato, scollegare il cavo di alimentazione e rivolgersi ad un Centro di assistenza autorizzato Samsung.
- Per pulire il prodotto, scollegare il cavo di alimentazione dalla presa di corrente e pulirlo con un panno morbido e asciutto. Non usare prodotti chimici quali cera, benzene, alcol, solventi, insetticidi, deodoranti per l'ambiente, lubrificanti o detersivi. Tali sostanze chimiche infatti possono danneggiare l'aspetto del televisore o cancellare le scritte riportate sul prodotto.
- Non esporre il prodotto a gocce o spruzzi d'acqua.
- Non gettare le batterie nel fuoco.
- Non disassemblare, surriscaldare o far entrare le batterie in cortocircuito.
- Sostituendo le batterie esauste del telecomando con un tipo di batterie di voltaggio errato vi è il pericolo di esplosione. Sostituire solo con batterie dello stesso tipo o equivalenti.

\* Le figure e le illustrazioni presenti in questo Manuale dell'utente sono fornite unicamente a titolo di riferimento e possono differire da quelle del prodotto attuale. Le specifiche e il design del prodotto possono variare senza preavviso.

Le lingue CSI (russo, ucraino, kazako) non sono disponibili poiché il prodotto è destinato solo alla vendita nei paesi europei.



# Indice

Prima di leggere questo manuale dell'utente	2
Avvertenza! Istruzioni importanti di sicurezza	3

## 01 Contenuto della confezione

## 02 Installazione TV

Montaggio del televisore a parete	7
Garantire un'adeguata ventilazione al televisore	8
Montaggio del televisore sul piedistallo	9
Precauzioni di sicurezza: Fissaggio del televisore alla parete per impedirne la caduta	9
Disposizione dei cavi utilizzando la guida	10

## 03 Samsung Smart Remote

Abbinamento del televisore al telecomando Samsung Smart Remote	12
Installazione delle batterie nel telecomando Samsung Smart Remote	12

## 04 Impostazione iniziale

Uso di Controller TV	13
----------------------	----

## 05 Connessione alla rete

Connessione di rete - Wireless	14
Connessione di rete - Cablata	14

## 06 Risoluzione dei problemi e manutenzione

Risoluzione dei problemi	15
Cos'è l'Assistenza remota?	17
Sensore Eco e luminosità dello schermo	17
Avvertenza per la visualizzazione di immagini fisse	18
Manutenzione del televisore	18

## 07 Specifiche e altre informazioni

Specifiche	19
Caratteristiche ambientali	19
Riduzione del consumo energetico	20
Licenze	20

# 01 Contenuto della confezione

Controllare che nell'imballaggio del televisore siano contenuti i seguenti componenti. Se eventuali componenti risultano mancanti, contattare il rivenditore.

- Samsung Smart Remote Pile (2 tipo AA)
- Manuale dell'utente
- Cavo alimentazione TV
- Scheda di garanzia / Guida alle normative (non disponibili in tutti i paesi)

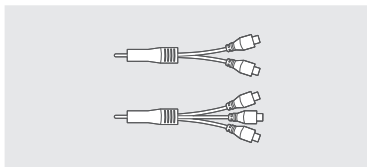

Adattatore COMPONENT IN / AV IN  
(non disponibile in alcuni paesi)

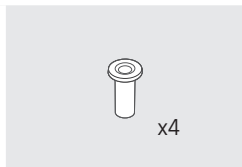

Adattatore supporto  
a parete

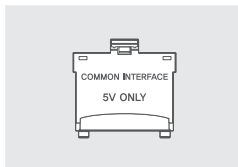

Adattatore scheda CI

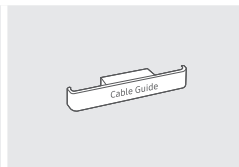

Guida cavi

- La forma e il colore dei componenti possono variare in base al modello.
- Eventuali cavi non forniti possono essere acquistati separatamente.
- Una volta aperta la confezione, verificare che non vi siano accessori nascosti dietro o all'interno dei materiali di imballaggio.

Nelle seguenti condizioni è possibile che vengano addebitati costi amministrativi:

- (a) l'uscita del tecnico in seguito a una chiamata non rileva difetti nel prodotto (ovvero laddove l'utente non abbia letto il manuale dell'utente).
- (b) l'utente ha portato l'unità presso un centro di riparazione che non rileva difetti nel prodotto (ovvero laddove l'utente non abbia letto il manuale dell'utente).

Prima dell'uscita del tecnico l'utente viene informato delle spese amministrative.



**Avvertenza:** Una pressione diretta sulla superficie del pannello provocata da una manipolazione non corretta può danneggiare lo schermo. Si raccomanda di sollevare il televisore afferrandolo per i bordi, come mostrato.



# 02 Installazione TV

## Montaggio del televisore a parete



Il montaggio a parete di questo TV deve seguire le specifiche stabilite dal produttore. In caso di installazione non corretta, il TV potrebbe scivolare dalla struttura o cadere, causando gravi lesioni a bambini e adulti eventualmente presenti e gravi danni al prodotto.

Per i modelli dotati di adattatori per staffe a parete, installarli come mostrato nelle figure sottostanti prima di installare il kit di montaggio a parete.

- Vedere il manuale di installazione fornito insieme al kit di montaggio a parete Samsung.

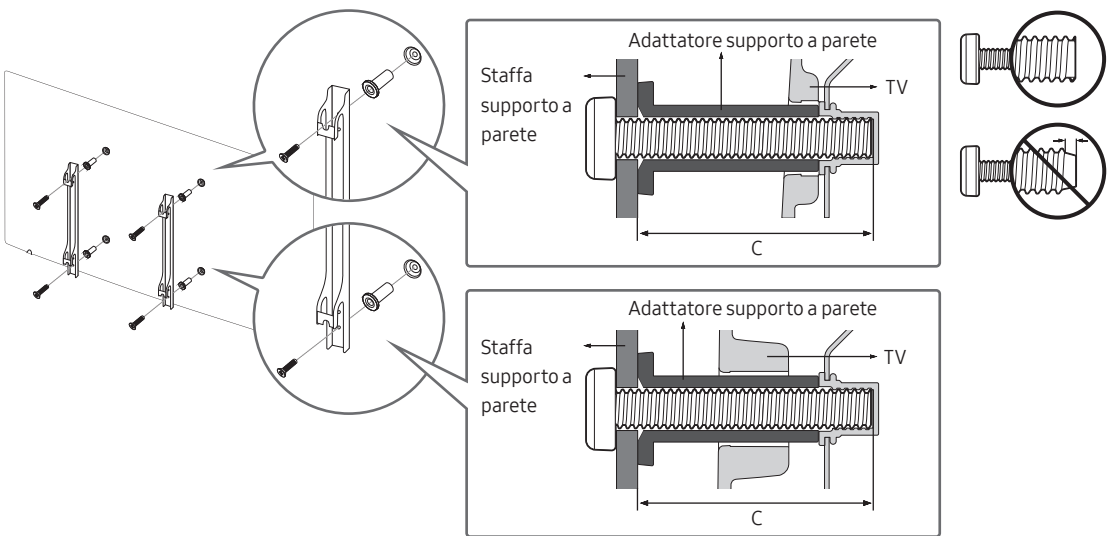

- Samsung Electronics non può essere ritenuta responsabile per lesioni personali o danni al prodotto causati da una installazione a parete eseguita autonomamente dall'utente.
- Installare la staffa su una parete solida perpendicolare al pavimento. Prima di fissare la staffa di montaggio a una parete non in cartongesso, contattare il rivenditore di zona per richiedere ulteriori informazioni. Una installazione a soffitto o su pareti inclinate può provocare la caduta del televisore e causare lesioni personali anche gravi.
- Nella tabella a pagina seguente, vengono indicate le dimensioni standard dei kit di fissaggio a parete.
- Se si installa una staffa da parete di altri produttori, notare che la lunghezza delle viti da usare per fissare il TV alla staffa è indicata nella colonna C della tabella a pagina successiva.
- Nell'installare il kit di fissaggio a parete, si consiglia di serrare tutte le quattro viti della staffa VESA.
- Per installare un kit di fissaggio a parete usando solo le due viti superiori, assicurarsi di usare un kit Samsung che preveda questo tipo di installazione. (l'acquisto di tale tipo di kit potrebbe risultare difficile in base alla regione di appartenenza).

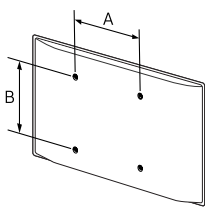
Dimensione del televisore in pollici	Specifiche alloggiamento viti VESA (A * B) in millimetri	C (mm)	Vite standard	Quantità	
40	200 x 200	43 ~ 45	M8	4	
49 ~ 65	400 x 400				



**Non installare il kit di montaggio a parete mentre il televisore è acceso. La mancata osservanza di questa precauzione può causare lesioni personali causate da scariche elettriche.**

- Non utilizzare viti più lunghe delle dimensioni standard o non conformi alle specifiche dello standard VESA. Viti troppo lunghe possono danneggiare i componenti interni del televisore.
- Per sistemi di montaggio a parete non conformi allo standard VESA, la lunghezza delle viti potrebbe differire in base alle specifiche del sistema di montaggio usato.
- Non serrare eccessivamente le viti. Ciò potrebbe danneggiare il prodotto o causarne la caduta con conseguente rischio di lesioni. Samsung non può essere ritenuta responsabile per tali incidenti.
- Samsung non potrà essere ritenuta responsabile per eventuali danni o lesioni personali qualora vengano usati sistemi di montaggio a parete non conformi allo standard VESA o l'utente non segua le istruzioni di installazione fornite.
- Non installare il televisore con una inclinazione superiore ai 15 gradi.
- E' necessario che l'installazione a parete del televisore sia eseguita da due persone.

## Garantire un'adeguata ventilazione al televisore

Per garantire un'adeguata ventilazione all'apparecchio, durante l'installazione del televisore lasciare una distanza minima di 10 cm tra il televisore e gli elementi circostanti (per esempio pareti, pannelli del vano TV, ecc...). Una ventilazione inadeguata può causare l'innalzamento della temperatura interna del prodotto e il rischio di incendio. Se il televisore viene installato su un piedistallo o una staffa a parete, utilizzare solo componenti forniti da Samsung Electronics. L'uso di componenti di altri produttori può causare malfunzionamenti o lesioni personali per la caduta del prodotto.

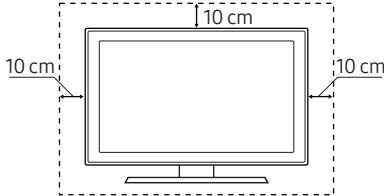
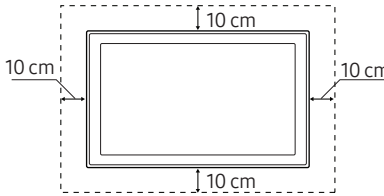
Installazione con piedistallo	Installazione con supporto a parete
	

## Montaggio del televisore sul piedistallo

Verificare di disporre di tutti gli accessori mostrati quindi montare il piedistallo seguendo le istruzioni fornite.

### Precauzioni di sicurezza: Fissaggio del televisore alla parete per impedirne la caduta



**Attenzione:** Tirare, spingere o arrampicarsi sul televisore sono azioni che possono provocarne la caduta. In particolare, si raccomanda di non far giocare i bambini con il televisore poiché potrebbero appendervisi o destabilizzarlo. Se ciò dovesse verificarsi, il televisore potrebbe cadere provocando lesioni personali gravi e perfino mortali. Seguire tutte le precauzioni di sicurezza descritte nella documentazione allegata al televisore. Per una maggiore stabilità e sicurezza del prodotto, è possibile acquistare e installare il dispositivo anticaduta come segue.



**AVVERTENZA:** Non posizionare mai il televisore in una posizione instabile. Il televisore potrebbe cadere e provocare serie lesioni personali e perfino la morte. Molte lesioni, particolarmente nei bambini, possono essere evitate prendendo delle semplici precauzioni come:

- Utilizzare armadietti o piedistalli raccomandati dal costruttore del televisore.
- Utilizzare solo elementi d'arredo e mobili in grado di sostenere in sicurezza il televisore.
- Accertarsi che il televisore non sporga dal bordo del mobile sul quale è collocato.
- Non posizionare il televisore su un elemento d'arredo alto (quale ad esempio una credenza o una libreria) senza ancorare entrambi, mobile e televisore, ad un supporto adeguato.
- Non appoggiare mai il televisore su panni o altri materiali a loro volta appoggiati sopra mobili d'arredo o strutture di sostegno.
- Spiegare e far comprendere ai bambini i pericoli ai quali possono andare incontro arrampicandosi su un mobile per raggiungere il televisore o i suoi elementi di controllo.

Se si sta spostando il televisore e si sta sostituendo il kit con uno nuovo, prestare le stesse precauzioni usate in precedenza con il kit precedente.

## Prevenire la caduta del televisore

1. Usando le viti corrette, fissare saldamente le staffe alla parete.  
Assicurarsi che le viti siano fissate saldamente alla parete.
  - A seconda del tipo di parete, potrebbe essere necessario utilizzare anche dei sistemi di ancoraggio.
2. Usando le viti corrette, fissare saldamente le staffe al TV.
  - Per le specifiche delle viti, vedere la parte relativa alle viti standard in "Montaggio del televisore a parete".
3. Collegare le staffe fissate al televisore a quelle fissate alla parete utilizzando un cavo resistente, quindi legarlo saldamente.
  - Installare il televisore il più vicino possibile alla parete in modo che non possa cadere all'indietro.
  - Collegare il cavo in modo che le staffe fissate alla parete si trovino alla stessa altezza o leggermente più in basso rispetto alle staffe fissate al TV.

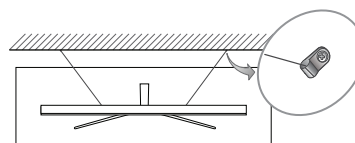
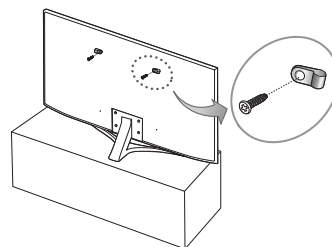

## Disposizione dei cavi utilizzando la guida

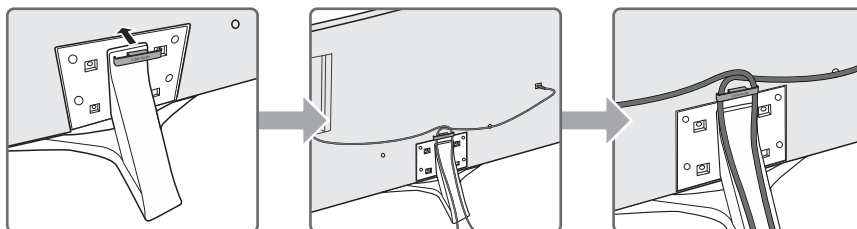

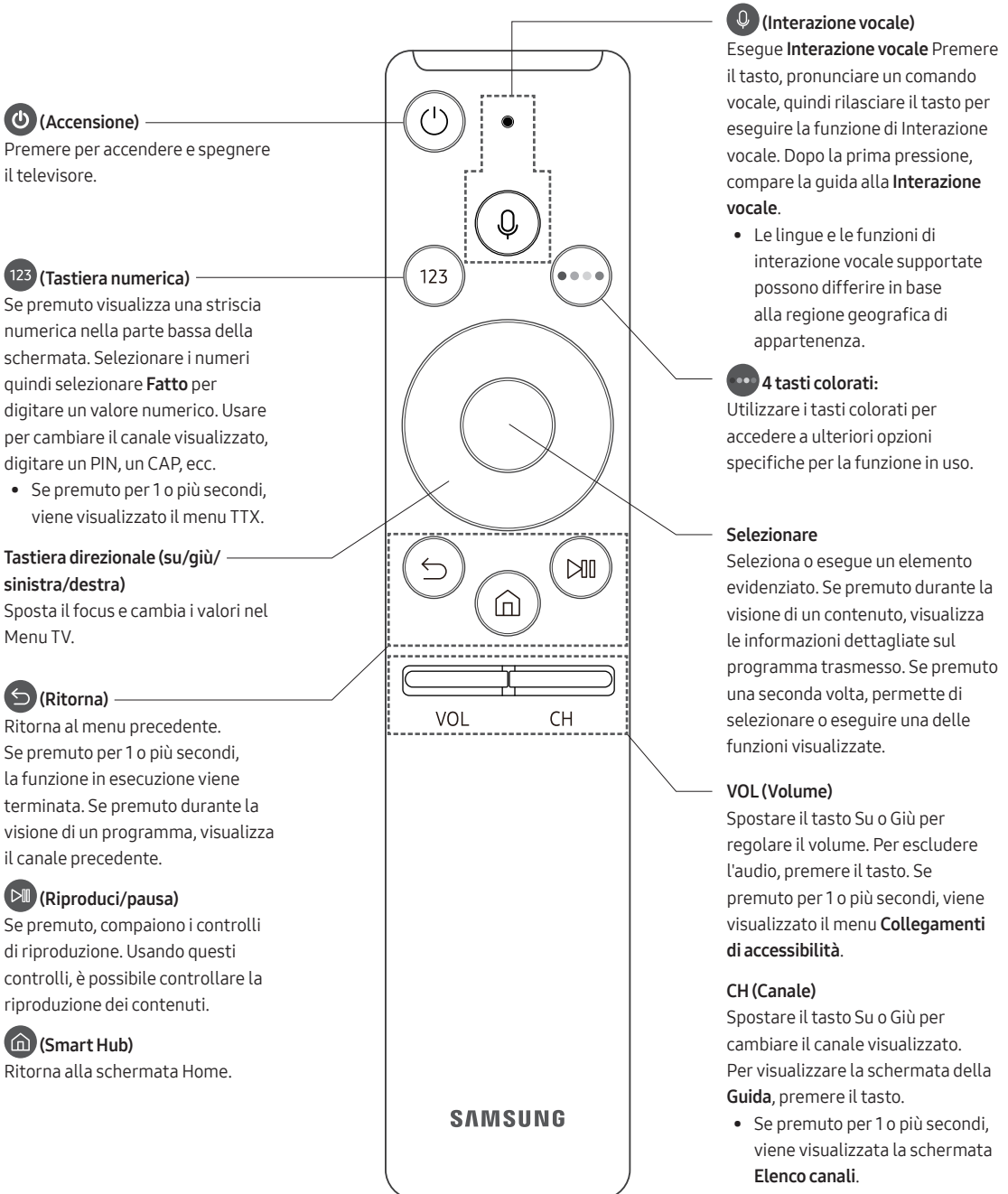

# 03 Samsung Smart Remote

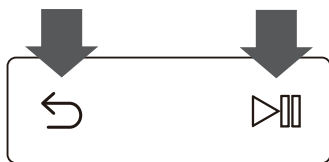

## Abbinamento del televisore al telecomando Samsung Smart Remote



Quando si accende il televisore per la prima volta, il telecomando Samsung Smart Remote si abbinata al televisore automaticamente. Se l'abbinamento automatico tra Samsung Smart Remote e TV non riesce, puntare il dispositivo verso il sensore del televisore e premere contemporaneamente i tasti  e  riportati nel disegno sottostante per almeno 3 secondi.

## Installazione delle batterie nel telecomando Samsung Smart Remote

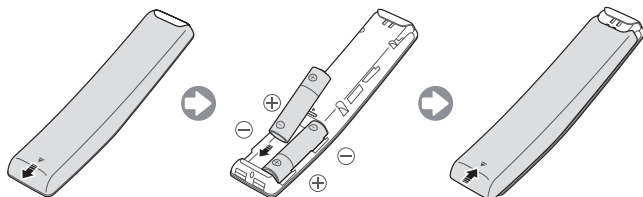

Per inserire le batterie, spingere per aprire il coperchio posteriore nella direzione indicata dalla freccia quindi inserire le batterie come mostrato nella figura. Assicurarsi che i poli positivo e negativo siano rivolti nella direzione corretta.

- Per una maggiore durata della batterie si consiglia l'uso di batterie alcaline.



# 04 Impostazione iniziale

La finestra di impostazione iniziale viene visualizzata alla prima accensione del televisore. Seguire le istruzioni visualizzate sullo schermo per completare il processo di impostazione iniziale. E' possibile eseguire manualmente questo processo in un momento successivo accedendo al menu **Impostazioni > Generali > Avvia configurazione**.

- Collegando un dispositivo qualsiasi alla porta HDMI1 prima di iniziare l'installazione, Sorgente canale verrà impostato automaticamente a Set-top box.
- Se non si desidera selezionare Set-top box, selezionare **Antenna**

## Uso di Controller TV

Per accendere il TV premere il tasto **Controller TV** posto sul fondo del TV quindi usare il Menu di controllo. Quando il tasto viene premuto a televisore acceso, sullo schermo viene visualizzato il **Menu di controllo**. Per maggiori informazioni sul suo uso, vedere la figura sotto.

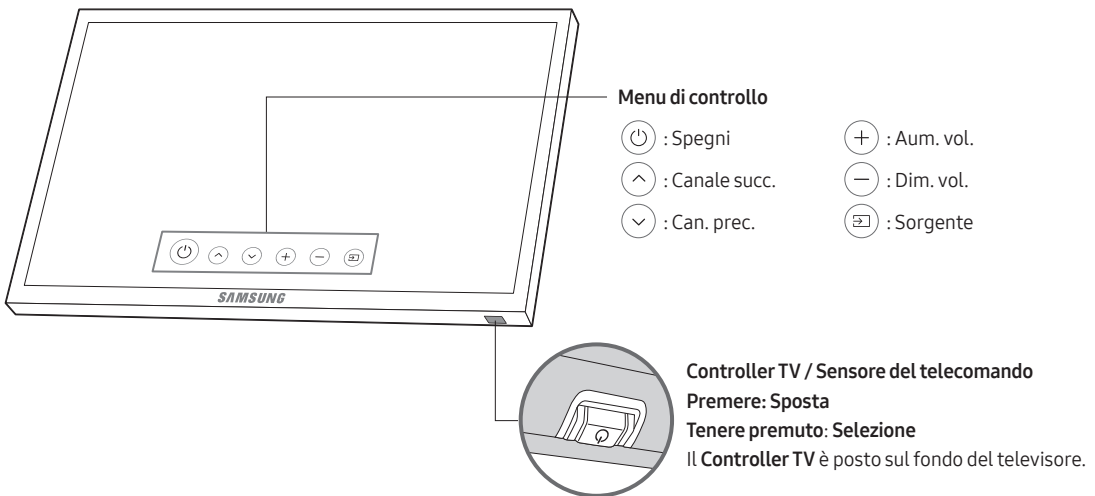

## 05 Connessione alla rete

La connessione a Internet del televisore consente di accedere a servizi online quali Smart Hub, così come di scaricare gli aggiornamenti software non appena disponibili.

### Connessione di rete - Wireless

Collegare il televisore a Internet usando un router o un modem standard.

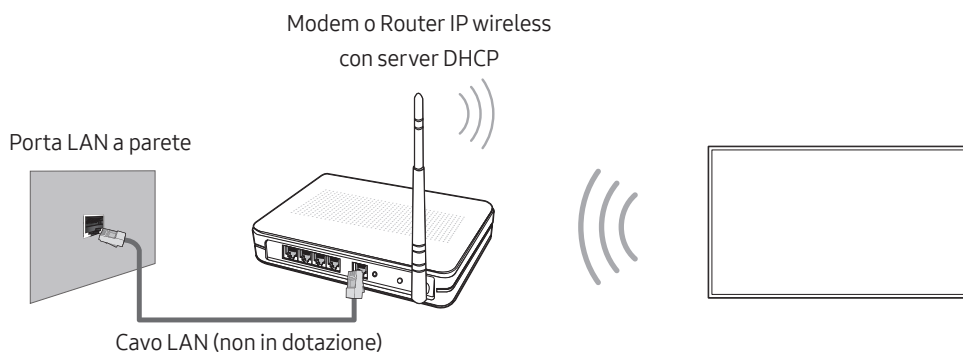

### Connessione di rete - Cablata

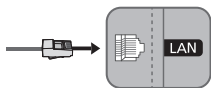

Collegamento del televisore alla rete mediante un cavo LAN.

- Il televisore non supporta velocità di rete pari o inferiori a 10 Mbps.
- Utilizzare il cavo Cat 7 (tipo \*STP) per la connessione.  
\* Shielded Twist Pair

# 06 Risoluzione dei problemi e manutenzione

## Risoluzione dei problemi

Se il televisore funziona in modo anomalo, controllare per prima cosa l'elenco dei possibili problemi e soluzioni. In alternativa, consultare la sezione Risoluzione dei problemi nell'e-Manual. Se nessuna delle soluzioni fornite si dimostra utile per risolvere il problema, visitare il sito "www.samsung.com" quindi fare clic su Supporto, oppure chiamare il numero del Call Center riportato sul retro di copertina di questo manuale.

- Questo schermo LED TFT utilizza un pannello composto da sotto pixel la cui produzione richiede una speciale tecnologia. Tuttavia, sullo schermo alcuni pixel potrebbero risultare più luminosi o più scuri. Questo fenomeno non ha alcun impatto sulle prestazioni del prodotto.
- Per mantenere il televisore in condizioni ottimali si consiglia di aggiornare il software alla versione più recente. Usare la funzione **Aggiorna ora** o la funzione **Aggiorn. automatico** nel menu del TV (🏠 > ⚙️ **Impostazioni** > **Supporto** > **Aggiornamento software** > **Aggiorna ora** o **Aggiorn. automatico**).

### Il televisore non si accende.

- Verificare che la spina del cavo di alimentazione CA sia correttamente collegata alla presa a parete e al televisore.
- Assicurarsi che la presa a parete sia funzionante regolarmente e che la spia della alimentazione sul televisore sia accesa, che sia fissa e di colore rosso.
- Premere il tasto di accensione sul televisore per verificare che il problema non sia il telecomando. Se il televisore si accende, vedere la sezione "Il telecomando non funziona" riportata sotto.

### Non viene visualizzata alcuna immagine/video/audio o viene visualizzata una immagine/video/audio distorti da un dispositivo esterno o sullo schermo del televisore compare il messaggio "Segnale debole o assente" oppure è impossibile trovare il canale.

- Verificare che la connessione al dispositivo sia corretta e che tutti i cavi siano correttamente collegati.
- Rimuovere e ricollegare tutti i cavi collegati al televisore e ai dispositivi esterni. Se possibile, collegare nuovi cavi.
- Confermare di aver selezionato la sorgente di ingresso corretta (🏠 > **Sorgente**).
- Eseguire una diagnosi del televisore per determinare se la causa del problema è il televisore o il dispositivo (🏠 > ⚙️ **Impostazioni** > **Supporto** > **Auto diagnosi** > **Avvia test immagine** o **Avvia test audio**).
- Se i risultati del test sono normali, riavviare i dispositivi collegati scollegando i loro cavi di alimentazione e ricollegandoli. Se il problema persiste, consultare la guida ai collegamenti contenuta nella guida dell'utente dei dispositivi collegati.
- Se il televisore non è collegato a un ricevitore via cavo o satellitare, eseguire **Sintonizzazione automatica** per ricercare i canali (🏠 > ⚙️ **Impostazioni** > **Trasmissione** > **Impostazioni Sintonizzazione automatica** > **Sintonizzazione automatica**).
  - Questa funzione è disponibile solo su alcuni modelli in specifiche aree geografiche.

## Il telecomando non funziona.

- Controllare se la spia di accensione del televisore lampeggia premendo il tasto Accensione del telecomando. Se non lampeggia, sostituire le pile del telecomando.
- Verificare che le batterie siano state inserite nel verso giusto rispettando la polarità (+/-).
- Puntare il telecomando verso il televisore a una distanza di 1,5 ~1,8 m.
- Se il televisore è dotato di Samsung Smart Remote (telecomando Bluetooth), accertarsi che sia stato abbinato al televisore.

## Il telecomando del ricevitore via cavo/satellitare non riesce ad accendere o spegnere il televisore o a regolare il volume.

- Programmare il telecomando del ricevitore via cavo/satellitare in modo che possa controllare le funzioni del televisore. Consultare il manuale dell'utente del ricevitore via cavo/satellitare per il codice del televisore SAMSUNG.

## Le impostazioni TV vengono perse dopo 5 minuti.

- La TV è in modalità **Modalità di rivendita**. Cambiare **Modalità d'uso** nel menu **Generali** a **Modalità Casa** (🏠) > ⚙️ **Impostazioni** > **Generali** > **Gestione sistema** > **Modalità d'uso** > **Modalità Casa**.

## Wi-Fi intermittente

- Accertarsi che la TV sia dotata di una connessione di rete (🏠) > ⚙️ **Impostazioni** > **Generali** > **Rete** > **Stato rete**).
- Verificare che la password Wi-Fi sia stata digitata correttamente.
- Controllare la distanza tra il televisore ed il Modem/Router. La distanza non deve superare i 15,2 m.
- Ridurre le interferenze non utilizzando o spegnendo i dispositivi wireless. Verificare inoltre che non vi siano ostacoli tra il televisore ed il Modem/Router. (la forza del segnale Wi-Fi può essere influenzata da apparecchi, telefoni cordless, pareti/camini, ecc)

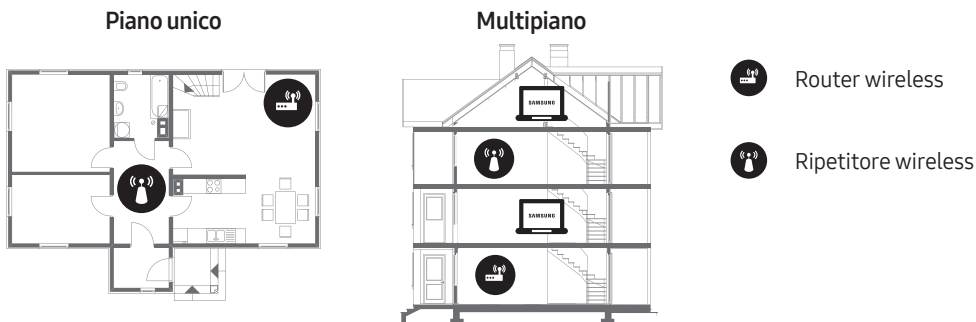

- Contattare il proprio ISP e richiedere la reimpostazione del circuito di rete per registrare nuovamente gli indirizzi Mac del proprio Modem/Router ed il televisore.

## Problemi di applicazioni video (Youtube ecc)

- Cambiare il DNS in 8.8.8.8. Selezionare  >  **Impostazioni** > **Generali** > **Rete** > **Stato rete** > **Impost. IP** > **Impostaz. DNS** > **Immetti manualmente** > **Server DNS** > digitare 8.8.8.8 > **OK**.
- Reimpostare selezionando  >  **Impostazioni** > **Supporto** > **Auto diagnosi** > **Ripristina Smart Hub**.

## Cos'è l'Assistenza remota?

Il Servizio di Assistenza remota Samsung supporta il cliente a livello individuale attraverso un tecnico Samsung che remotamente:

- Effettua la diagnosi del televisore
- Regola le impostazioni del televisore per conto del cliente
- Eseguce il ripristino del televisore alle impostazioni di fabbrica
- Installa gli aggiornamenti firmware consigliati

## Come funziona l'assistenza da remoto?

È possibile ricevere l'assistenza per il proprio televisore Samsung da remoto:

1. Chiamare il Contact Centre Samsung e richiedere assistenza remota.
2. Accedere al menu del TV, quindi andare alla sezione **Supporto**.
3. Selezionare **Gestione remota** quindi leggere ed accettare i termini del contratto di assistenza. Quando viene visualizzata la schermata di immissione del PIN, fornire il PIN al tecnico.
4. L'agente accederà quindi al televisore.

## Sensore Eco e luminosità dello schermo

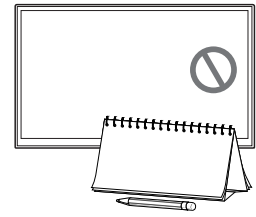

La funzione Sensore Eco regola la luminosità del televisore in modo automatico. Questa funzione misura la luce ambientale ottimizzando automaticamente la luminosità del televisore allo scopo di ridurre il consumo energetico.

Per disattivare questa funzione, accedere a  >  **Impostazioni** > **Generali** > **Soluzione Eco** > **Rilevamento luce ambientale**.

- Se lo schermo risulta troppo scuro durante la visione del televisore in un ambiente scarsamente illuminato, ciò potrebbe essere causato dall'attivazione della funzione **Rilevamento luce ambientale**.
- Prestare attenzione a non ostruire il sensore. Ciò potrebbe causare una riduzione indesiderata della luminosità dell'immagine.

## Avvertenza per la visualizzazione di immagini fisse

Evitare di visualizzare immagini fisse (per es. file jpeg), elementi grafici fissi (come il logo di un canale TV, la barra dei titoli di borsa o delle notizie nella parte inferiore dello schermo, ecc.), o immagini in formato panorama o 4:3. La visualizzazione continua di immagini fisse può provocare la bruciatura dello schermo LED e influenzare la qualità delle immagini. Per ridurre questo rischio, seguire questi consigli:

- Evitare di visualizzare lo stesso canale televisivo per un lungo periodo di tempo.
- Evitare di visualizzare le immagini sempre a pieno schermo. Usare il menu del formato immagine del televisore per selezionare il rapporto più appropriato.
- Ridurre la luminosità e il contrasto per evitare la comparsa di immagini residue.
- Usare tutte le funzioni TV disponibili per ridurre la ritenzione delle immagini e la bruciatura dello schermo. Consultare l'e-Manual per ulteriori dettagli.

## Manutenzione del televisore

- Se allo schermo del televisore è stato apposto un adesivo, rimuovendolo possono rimanere dei residui. Eliminare i residui prima di usare il televisore.
- Il telaio e lo schermo del televisore possono graffiarsi durante la pulizia. Usare un panno morbido per non graffiare il telaio e lo schermo durante la pulizia.
- Non spruzzare acqua o soluzioni detergenti direttamente sul televisore. Qualsiasi liquido che riesca a penetrare all'interno del prodotto può provocare guasti, incendio o una scossa elettrica.
- Per pulire il televisore, spegnerlo quindi rimuovere delicatamente dallo schermo eventuali impronte o macchie utilizzando un panno in microfibra. Pulire il televisore con un panno morbido in microfibra inumidito in acqua. Al termine asciugare il televisore con un panno asciutto. Durante la pulizia, non premere eccessivamente sulla superficie poiché potrebbe danneggiare il pannello. Non utilizzare liquidi infiammabili (per es. benzene o diluenti) né soluzioni detergenti. Per i residui più difficili da rimuovere, spruzzare una piccola quantità di detergente per schermi su un panno in microfibra e pulire con esso le macchie residue.

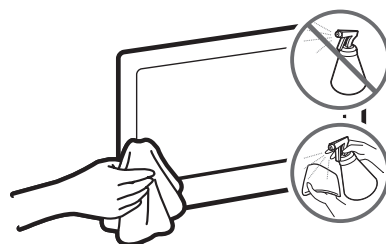

# 07 Specifiche e altre informazioni

## Specifiche

<b>Modello</b>	UE40MU6400 / UE40MU6409	UE49MU6400 / UE49MU6409
<b>Risoluzione del display</b>	3840 x 2160	3840 x 2160
<b>Dimensione schermo (Diagonale)</b>	40 pollici (100 cm)	49 pollici (123 cm)
<b>Audio (Uscita)</b>	20 W	20 W
<b>Piedistallo ruotabile (Sinistra / Destra)</b>	0°	0°
<b>Dimensioni (L x A x P)</b>		
<b>Corpo</b>	903,7 x 519,8 x 54,2 mm	1099,4 x 638,7 x 54,8 mm
<b>Con piedistallo</b>	903,7 x 573,3 x 304,1 mm	1099,4 x 707,5 x 334,3 mm
<b>Peso</b>		
<b>Senza piedistallo</b>	9,2 kg	14,0 kg
<b>Con piedistallo</b>	10,5 kg	16,0 kg
<b>Modello</b>	UE55MU6400 / UE55MU6409	UE65MU6400 / UE65MU6409
<b>Risoluzione del display</b>	3840 x 2160	3840 x 2160
<b>Dimensione schermo (Diagonale)</b>	55 pollici (138 cm)	65 pollici (163 cm)
<b>Audio (Uscita)</b>	20 W	20 W
<b>Piedistallo ruotabile (Sinistra / Destra)</b>	0°	0°
<b>Dimensioni (L x A x P)</b>		
<b>Corpo</b>	1235,2 x 715,1 x 54,8 mm	1456,1 x 840,4 x 54,5 mm
<b>Con piedistallo</b>	1235,2 x 783,9 x 334,3 mm	1456,1 x 920,1 x 382,3 mm
<b>Peso</b>		
<b>Senza piedistallo</b>	16,9 kg	23,2 kg
<b>Con piedistallo</b>	19,0 kg	26,7 kg

## Caratteristiche ambientali

<b>Temperatura di esercizio</b>	Da 10 a 40°C (Da 50 a 104 °F)
<b>Umidità di esercizio</b>	Dal 10% al 80%, senza condensa
<b>Temperatura di stoccaggio</b>	Da -20 a 45°C (Da -4 a 113 °F)
<b>Umidità di stoccaggio</b>	Dal 5% al 95%, senza condensa

- Design e specifiche sono soggetti a modifiche senza preavviso.
- Per informazioni riguardanti l'alimentazione elettrica e il consumo di corrente, consultare l'etichetta apposta al prodotto.
- Il consumo elettrico tipico viene misurato conformemente allo standard IEC 62087.

## Riduzione del consumo energetico

Quando si spegne, il televisore entra in modalità Standby. In modalità Standby continua a consumare una piccola quantità di energia. Per ridurre il consumo energetico, scollegare il cavo di alimentazione dalla presa a parete in caso di inutilizzo prolungato del televisore.

## Licenze



The terms HDMI and HDMI High-Definition Multimedia Interface, and the HDMI Logo are trademarks or registered trademarks of HDMI Licensing LLC in the United States and other countries.

## Raccomandazioni - Solo UE



Con la presente, Samsung Electronics dichiara che questo TV è conforme ai requisiti essenziali e alle altre clausole pertinenti indicate nella Direttiva 1999/5/CE.

La Dichiarazione di conformità ufficiale è accessibile all'indirizzo <http://www.samsung.com>, accedendo alla pagina Supporto > Cerca supporto per prodotto, e digitando il modello del prodotto.

Questo apparecchio può essere utilizzato solo in interno.

L'uso di questo apparecchio è consentito in tutti i paesi europei.





**Corretto smaltimento di questo prodotto (WEEE/RAEE, Rifiuti da apparecchiature elettriche ed elettroniche)**

**(Applicabile nei Paesi con sistemi di raccolta differenziata)**

Questo simbolo riportato sul prodotto, sugli accessori e sulla documentazione indica che il prodotto e i suoi accessori elettronici (per es. caricatore, cuffie, cavo USB) non devono essere smaltiti unitamente ai rifiuti domestici al termine del loro ciclo vitale. Per prevenire eventuali danni all'ambiente o alla salute delle persone derivanti da uno smaltimento non appropriato, separarli da altri tipi di rifiuti e riciclarli in modo responsabile per promuovere il riutilizzo sostenibile delle risorse materiali.

Gli utenti residenziali sono invitati a contattare il rivenditore presso il quale hanno acquistato il prodotto, o l'ufficio locale preposto, per richiedere le informazioni relative alla raccolta differenziata e al riciclaggio di questo tipo di prodotto.

Gli utenti aziendali sono invitati a contattare il proprio fornitore e verificare i termini e le condizioni del contratto d'acquisto. Questo prodotto e i suoi accessori elettronici non devono essere smaltiti insieme agli altri rifiuti commerciali.



**Corretto smaltimento delle batterie del prodotto**

**(Applicabile nei Paesi con sistemi di raccolta differenziata)**

Il simbolo riportato sulla batteria o sulla sua documentazione o confezione indica che le batterie di questo prodotto non devono essere smaltite con altri rifiuti al termine del ciclo di vita. Laddove contrassegnato, i simboli chimici Hg, Cd o Pb indicano che la batteria contiene mercurio, cadmio o piombo oltre i limiti consentiti secondo le Direttive UE 2006/66. Se le batterie non sono correttamente smaltite, tali sostanze possono causare danni alla salute umana o all'ambiente.

Per proteggere le risorse naturali e promuovere il riutilizzo dei materiali, separare le batterie dagli altri rifiuti e riciclarle utilizzando il sistema locale gratuito di ritiro delle batterie esauste.

Per maggiori informazioni sull'impegno di Samsung nella salvaguardia ambientale e sulle normative specifiche dei prodotti, e.g. REACH, WEEE, Batterie, visitare la pagina [http://www.samsung.com/uk/aboutsamsung/samsungelectronics/corporatecitizenship/data\\_corner.html](http://www.samsung.com/uk/aboutsamsung/samsungelectronics/corporatecitizenship/data_corner.html)

**AVVERTENZA - PER EVITARE IL PERICOLO DI INCENDIO, NON AVVICINARE MAI AL PRODOTTO CANDELE ACCESE O ALTRE FIAMME LIBERE.**



**This page is intentionally  
left blank.**

**This page is intentionally  
left blank.**



BN68-08444A-02

## Contact SAMSUNG WORLD WIDE

If you have any questions or comments relating to Samsung products, please contact the SAMSUNG customer care centre.

Country	Customer Care Centre ☎	Web Site
AUSTRIA	0800-SAMSUNG (0800-7267864) [Only for Dealers] 0810-112233	<a href="http://www.samsung.com/at/support">www.samsung.com/at/support</a>
BELGIUM	02-201-24-18	<a href="http://www.samsung.com/be/support">www.samsung.com/be/support</a> (Dutch) <a href="http://www.samsung.com/be_fr/support">www.samsung.com/be_fr/support</a> (French)
BOSNIA	055 233 999	<a href="http://www.samsung.com/bg/support">www.samsung.com/bg/support</a>
BULGARIA	*3000 Цена в мрежата 0800 111 31, Безплатна телефонна линия	<a href="http://www.samsung.com/bg/support">www.samsung.com/bg/support</a>
CROATIA	072 726 786	<a href="http://www.samsung.com/hr/support">www.samsung.com/hr/support</a>
CZECH	800 - SAMSUNG (800-726786) Samsung Electronics Czech and Slovak, s.r.o. V Parku 2323/14, 148 00 - Praha 4	<a href="http://www.samsung.com/cz/support">www.samsung.com/cz/support</a>
DENMARK	70 70 19 70	<a href="http://www.samsung.com/dk/support">www.samsung.com/dk/support</a>
FINLAND	030-6227 515	<a href="http://www.samsung.com/fi/support">www.samsung.com/fi/support</a>
FRANCE	01 48 63 00 00	<a href="http://www.samsung.com/fr/support">www.samsung.com/fr/support</a>
GERMANY	0180 6 SAMSUNG bzw. 0180 6 7267864* (*0,20 €/Anruf aus dem dt. Festnetz, aus dem Mobilfunk max. 0,60 €/Anruf)	<a href="http://www.samsung.com/de/support">www.samsung.com/de/support</a>
CYPRUS	8009 4000 only from landline, toll free	
GREECE	80111-SAMSUNG (80111 726 7864) only from land line (+30) 210 6897691 from mobile and land line	<a href="http://www.samsung.com/gr/support">www.samsung.com/gr/support</a>
HUNGARY	0680SAMSUNG (0680-726-786) 0680PREMIUM (0680-773-648)	<a href="http://www.samsung.com/hu/support">www.samsung.com/hu/support</a>
ITALIA	800-SAMSUNG (800.7267864)	<a href="http://www.samsung.com/it/support">www.samsung.com/it/support</a>
LUXEMBURG	261 03 710	<a href="http://www.samsung.com/be_fr/support">www.samsung.com/be_fr/support</a>
MONTENEGRO	020 405 888	<a href="http://www.samsung.com/support">www.samsung.com/support</a>
SLOVENIA	080 697 267 (brezplačna številka)	<a href="http://www.samsung.com/si/support">www.samsung.com/si/support</a>
NETHERLANDS	088 90 90 100	<a href="http://www.samsung.com/nl/support">www.samsung.com/nl/support</a>
NORWAY	815 56480	<a href="http://www.samsung.com/no/support">www.samsung.com/no/support</a>
POLAND	801-172-678* lub +48 22 607-93-33* * (koszt połączenia według taryfy operatora)	<a href="http://www.samsung.com/pl/support">www.samsung.com/pl/support</a>
PORTUGAL	808 20 7267	<a href="http://www.samsung.com/pt/support">www.samsung.com/pt/support</a>
ROMANIA	*8000 (apel in retea) 08008-726-78-64 (08008-SAMSUNG) Apel GRATUIT	<a href="http://www.samsung.com/ro/support">www.samsung.com/ro/support</a>
SERBIA	011 321 6899	<a href="http://www.samsung.com/rs/support">www.samsung.com/rs/support</a>
SLOVAKIA	0800 - SAMSUNG (0800-726 786)	<a href="http://www.samsung.com/sk/support">www.samsung.com/sk/support</a>
SPAIN	34902172678	<a href="http://www.samsung.com/es/support">www.samsung.com/es/support</a>
SWEDEN	0771 726 7864 (0771-SAMSUNG)	<a href="http://www.samsung.com/se/support">www.samsung.com/se/support</a>
SWITZERLAND	0800 726 78 64 (0800-SAMSUNG)	<a href="http://www.samsung.com/ch/support">www.samsung.com/ch/support</a> (German) <a href="http://www.samsung.com/ch_fr/support">www.samsung.com/ch_fr/support</a> (French)
UK	0330 SAMSUNG (7267864)	<a href="http://www.samsung.com/uk/support">www.samsung.com/uk/support</a>
EIRE	0818 717100	<a href="http://www.samsung.com/ie/support">www.samsung.com/ie/support</a>
LITHUANIA	8-800-77777	<a href="http://www.samsung.com/lt/support">www.samsung.com/lt/support</a>
LATVIA	8000-7267	<a href="http://www.samsung.com/lv/support">www.samsung.com/lv/support</a>
ESTONIA	800-7267	<a href="http://www.samsung.com/ee/support">www.samsung.com/ee/support</a>
TURKEY	444 77 11	<a href="http://www.samsung.com/tr/support">www.samsung.com/tr/support</a>