



사용설명서

# 셋탑 일체형 4.1 채널 서라운드 사운드 시스템

사용하기 전에 안전을 위해 반드시 주의 사항을 읽고 올바르게 사용하세요.

모델명 : LAP255U



\* M F L 6 8 2 1 9 8 3 4 \*

# 안전을 위한 주의 사항

주의사항은 “경고”와 “주의”의 두 가지로 구분되어 있으며, 의미는 다음과 같습니다.

**⚠️**: 이 그림 기호는 위험을 끼칠 우려가 있는 사항과 조작에 대하여 주의를 환기시키기 위한 기호입니다. 이 기호가 있는 부분은 위험 발생을 피하기 위하여 주의 깊게 읽고 지시에 따라야 합니다.

**🚫**: 이 그림 기호는 해서는 안 되는 금지 내용입니다.

**⚠️ 경고** : 표시 사항을 위반할 시 심각한 상해나 사망이 발생할 가능성이 있는 경우

**⚠️ 주의** : 표시 사항을 위반할 시 경미한 상해나 제품 손상이 발생할 가능성이 있는 경우

사용설명서를 읽고 난 후에는 반드시 사용하는 사람이 언제나 볼 수 있는 장소에 보관하십시오.

## ⚠️ 경고

직사광선이 들어오는 곳이나 난방기구 등 열이 나는 곳을 피하고 가연성 스프레이, 인화성 물질 등을 제품과 가까운 곳에서 사용하거나 보관하지 마세요.

- 폭발, 화재의 위험이 있습니다.

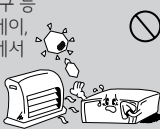

무거운 물건을 올리지 마세요.

- 넘어지거나 떨어져 상해의 원인이 됩니다.

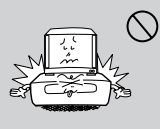

제품 위에 화병, 화분, 컵, 화장품, 약품, 물 등이 차있는 용기를 놓지 마세요.

- 화재 감전의 원인이나 낙하로 인한 부상의 원인이 됩니다.

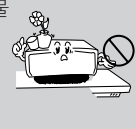

전원 플러그가 흔들리지 않도록 확실히 꽂아주세요. 표시된 전원, 전압 이외의 전압으로 사용하지 마세요.

- 접촉이 불안정한 경우는 화재의 원인이 됩니다.



통풍 구멍 등으로 금속류(동전, 머리카핀, 쇠붙이 등)나 타기 쉬운 이물질 (성냥, 종이 등)을 집어넣거나 떨어뜨리지 마세요.

- 화재, 감전의 원인이 됩니다.



청소 시 제품 각 부분에 직접 물을 뿌리지 마세요.

- 화재, 감전의 원인이 됩니다.



천둥, 번개가 칠 때는 전원 플러그를 빼주세요.

- 화재의 원인이 될 수 있습니다.



전원 플러그를 손상시키거나 가공하거나 구부리거나 비틀거나 가열시키지 마세요.

- 코드가 손상되어 화재, 감전의 원인이 됩니다.



본 제품을 분해, 수리, 개조하지 마세요.

- 오동작으로 화재, 감전, 부상의 우려가 있습니다.



연기가 나거나 이상한 냄새가 날 때는 사용을 중단하세요. 이 때는 곧바로 전원을 끄고 플러그를 콘센트에서 뺀 후 서비스 센터에 연락해 주세요.

- 그대로 계속 사용하면 화재, 감전의 원인이 됩니다.

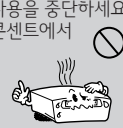



## ⚠ 경고

리모컨을 어린이에게 사용하게 하거나, 유아의 손이 닿는 곳에서 사용하지 마세요.

- 리모컨을 입에 넣지 못하게 하세요.
- 리모컨 건전지 뚜껑이나 건전지 등을 삼키지 않도록 하세요. (만일 어린이가 삼킨 경우에는 즉시 의사와 상담하세요.)
- 리모컨의 건전지 뚜껑을 밟아 다칠 수 있으니 주의하세요.



제품을 이동하는 경우에는 전원 코드 및 제품에 연결된 모든 선을 뽑아주세요.

- 화재, 감전의 원인이 됩니다.

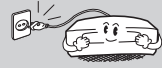

하나의 콘센트에 여러 제품의 전원 코드를 동시에 연결하지 마세요.

- 과열로 인해 화재가 발생할 수 있습니다.



비닐 포장지는 유아들의 손이 닿지 않도록 처리하세요.

- 유아가 잘못 사용할 경우엔 질식할 우려가 있습니다.



전원 플러그를 조작하기 쉬운 곳에 제품을 설치하세요.

- 제품의 화재 및 이상 발생 시 신속히 전원 플러그를 분리해야 합니다.

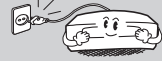

전원케이블이 콘센트에 연결된 상태에서 다른 한쪽의 홈에 젓가락 등 전도체를 넣지 마세요. 또한, 콘센트에서 전원플러그를 뺀 후 바로 만지지 마세요.

- 감전의 원인이 됩니다.

## ⚠ 주의

습기, 먼지나 그늘음 등이 많은 장소에 설치하지 마세요.

- 화재, 감전의 원인이 됩니다.



물건을 떨어뜨리거나 충격을 주지 마세요.

- 진동이 심한 곳이나 자석 종류가 있는 곳으로부터 멀리해 주세요.



전원 플러그는 물기가 없는 손으로 잡고 취급하세요.

- 감전의 원인이 될 수 있습니다.



책장 등 통풍이 나쁜 협소한 장소에 제품을 설치하지 마세요. 테이بل보나 커튼 등으로 제품을 덮지 마세요.

- 내부온도 상승으로 인한 고장 및 화재의 원인이 될 수 있습니다.



온도가 너무 높은 곳(35°C 이상)이나 낮은 곳(5°C 이하), 습기가 많은 곳에 놓지 마세요.



본체에 꽂혀 있는 케이블을 뺄 때는 케이블 선을 잡지 말고 반드시 케이블의 끝단을 빼 주세요.

- 케이블에 의해 다치거나, 본체가 떨어져서 고장이 날 수 있습니다.



! 주의

제품을 안전한 곳에 설치해 주세요.

- 제품의 모서리에 어린이 등이 부딪혀 다칠 수 있습니다.

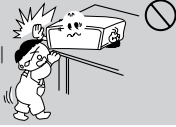

바닥이 튼튼하고 수평인 곳에 설치하세요.

- 불안정한 곳에 설치하면 동작이 되지 않을 수도 있습니다.



제품 운반 시 주의하여 주세요.

- 떨어져서 상처를 입을 우려가 있습니다.



청소할 때에는 반드시 전원 코드를 뽑고 제품 표면은 마른 수건으로 가볍게 닦아 주세요. 화학약품이나 세척제 등은 표면을 변질시키고 칠을 벗겨지게 하므로 절대 사용하지 마세요. (벤젠, 알코올 등)



일반사용 조건이 아닌 특수한 장소에 설치 시에는 품질 문제가 발생할 수 있으므로 설치 전 반드시 서비스 센터에 문의 후 설치하세요.



집을 비우는 등 제품을 오랜 시간 사용하지 않을 때에는 전원 코드를 콘센트에서 분리하세요.

- 먼지가 쌓이면 열이 나서 감전, 누전으로 인한 화재의 원인이 됩니다.



폐 건전지는 일반 쓰레기와 분리 배출하십시오.



전원 코드나 연결된 선들만 잡고 제품을 이동하거나 전/후/좌/우로 움직이지 마세요.

- 선 손상으로 고장 또는 감전, 화재의 원인이 됩니다.



건전지는 전열기 등 열이 발생하는 장소에 보관하지 마십시오.

- 화재의 원인이 됩니다.



고압의 전기를 사용하는 제품을 본 제품 주변에서 사용하지 마세요. (예: 전기 모기채)

- 전기적 충격에 의해 본 제품에 고장이 발생할 수 있습니다.



제품이 작동 중일 때는 들거나 옮기지 마세요.

- 고장의 원인이 됩니다.



제품의 원활한 작동을 위해 전자파 장애가 없는 곳에 설치하세요.

# 차례

## 1 사용하기 전에

- 2 안전을 위한 주의 사항
- 6 일러두기
- 6 부속품
- 7 전면부
- 8 후면부
- 8 리모컨
- 9 - 건전지 삽입
- 10 설치하기

## 2 연결하기

- 13 TV와 연결하기
- 13 - HDMI 케이블로 TV와 본 기기 연결하기
- 14 네트워크 케이블 연결하기
- 14 외부 기기 연결하기
- 14 - 광 입력 연결하기

## 3 작동하기

- 15 블루투스 사용하기
- 15 - 블루투스 기기의 음악을 본 기기로 듣기
- 16 - 블루투스 기기로 전원 켜기
- 16 - 블루투스 기능 선택하기
- 17 사운드 효과 즐기기
- 17 - 음소거
- 17 뮤직 서비스

- 17 절전 기능

## 4 문제 해결하기

- 18 고장 신고 전에 확인하세요

## 5 알아두기

- 19 LED 표시 사항
- 19 - LED 지시등
- 19 - 네트워크 표시등
- 20 등록상표 및 라이선스
- 21 제품 보관 및 유지
- 21 - 제품 취급하기
- 22 제품 규격

## 6 부록

- 25 제품 보증서
- 26 고객 서비스에 대하여
- 26 - 고객의 권리
- 26 - 유상서비스(고객의 비용부담)에 대한 책임
- 26 - 폐 가전제품 처리절차

1

2

3

4

5

6

1

사용하기 전에

## 일러두기

### 본 사용설명서에 사용된 기호

**!** 참고

기능에 대한 참고사항을 알립니다.

**!** 주의

위험을 끼칠 우려가 있는 사항과 조작에 대한 주의사항을 알립니다.

## 부속품

제공되는 부속품을 확인하세요.

제공되는 부속품의 디자인 및 제품 규격 사양은 사전 예고 없이 변경될 수도 있습니다.



tvG 리모컨 (1)

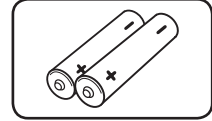

tvG 리모컨 건전지 (2)

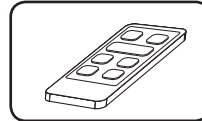

간편 리모컨 (1)

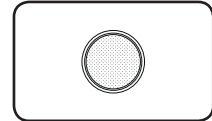

간편 리모컨 건전지 (1)

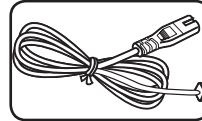

전원 코드 (1)

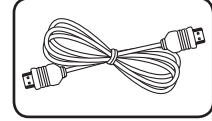

HDMI 케이블 (1)



NFC Tag (1)

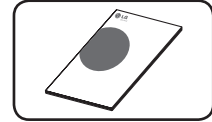

사용설명서 (1)

**!** 참고

- 필요에 따라 S/DPID 광케이블, USB 연장 케이블 등의 관련 장비들을 시중에서 구입할 수 있습니다.
- 최초 NFC Tag 부착 이후에 재부착을 위해 제거할 경우 파손의 위험이 있으니 부착위치를 잘 선택하여 부착하여 주십시오. (이미 부착되어 있는 NFC Tag는 제거하지 마십시오.)

# 전면부

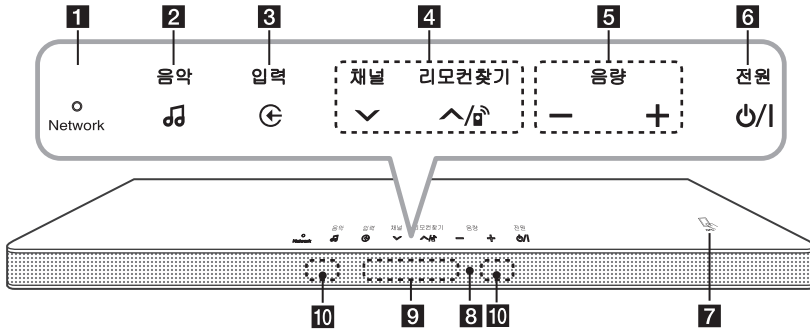

- 1** 네트워크 표시등  
네트워크 연결 상태를 표시합니다.  
(19 페이지를 참고하세요.)
- 2** 음악   
음악 서비스로 바로가기할 때 사용합니다.  
(17 페이지를 참조하세요.)
- 3** 입력   
입력 모드 (광입력/블루투스/tvG) 를 변경할 때 사용합니다.
- 4** 채널   
방송 채널을 선택할 때 사용합니다.  
리모컨찾기 버튼을 길게 누르면 tvG 리모컨 찾기 기능이 작동됩니다.
- 5** 음량   
스피커 음량을 조절할 때 사용합니다.
- 6** 전원   
전원을 켜거나 끌 때 사용합니다.
- 7** NFC 태그

## NFC Tag에 대하여

스마트폰을 셋톱박스의 NFC로고에 터치하시면 부가 서비스를 편리하게 사용할 수 있습니다.

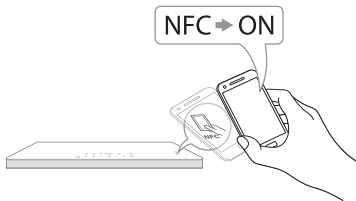

## 8 리모컨 수신부

- 9** 표시부  
기능이나 작동 정보가 표시됩니다.

### ! 참고

버튼 입력 등 동작의 변경이 없을 경우 약 3초 후 표시부가 약간 어두워집니다.

LED 지시등:  
기기의 현재 상태를 나타냅니다.  
(19 페이지를 참고하세요.)

- 10** 음성인식 센서 : 음성 명령을 통하여 채널전환, 음악재생 등을 제어할 수 있습니다.

### ! 주의

음성인식 센서 앞에 물건이나 손으로 가리지 마세요. 음성인식 오작동의 원인이 될 수 있습니다.

### ! 주의

터치 버튼 사용 시 주의 사항

- 깨끗하고 마른 손으로 사용하세요.
  - 물기가 있는 경우에는 마른 천으로 물기를 제거하고 사용하세요.
- 너무 강한 압력으로 누르지 마세요.
  - 강한 압력에 의해 센서가 고장을 일으킬 수 있습니다.
- 전도성을 띠는 금속물질을 터치 버튼에 접촉하지 마세요. 오작동의 원인이 될 수 있습니다.
- 작동을 원하는 기능의 버튼을 정확히 터치하세요.

## 후면부

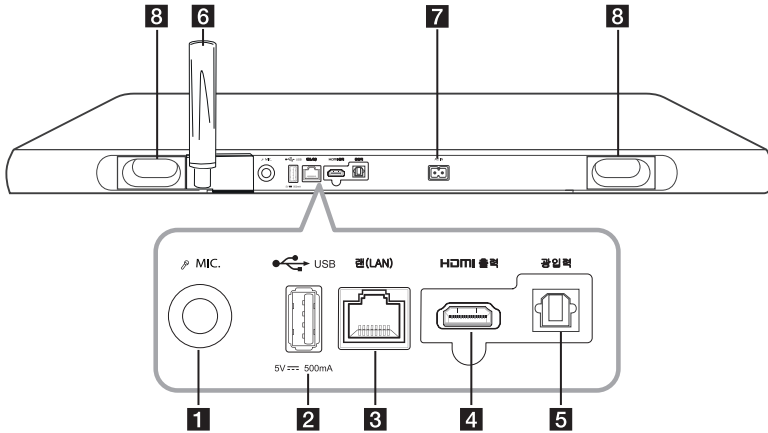

- 1** **MIC.** (마이크 연결 단자)  
마이크를 연결하세요.
  - 2** **USB 5 V  $\equiv$  500 mA** (USB 입력 단자)  
USB 기기를 연결하세요.
  - 3** **랜 (LAN)** (네트워크 연결 단자)  
인터넷 서비스를 위해 홈게이트웨이의 LAN (또는 ETHERNET) 단자를 연결하기 위한 랜 (LAN) 포트입니다.
  - 4** **HDMI 출력**  
HDMI 입력 단자가 있는 TV와 연결하세요.
  - 5** **광입력**  
광 출력 단자가 있는 외부 기기와 연결하세요.
  - 6** **사물 인터넷 (IoT) 수신 안테나** : IoT 동작 관련 상세내용은 LG U+ 이용 설명서를 참조하세요.
- ! 주의**

설치 시 안테나 모듈 부분을 임의로 분리하지 마세요. 제품이 파손되거나 오작동의 위험이 있습니다.
- 7** **AC IN** (전원 입력 단자)  
전원 케이블을 연결하세요.
  - 8** **스피커 덕트**  
저음 보강을 위한 스피커의 공기 구멍

## 리모컨

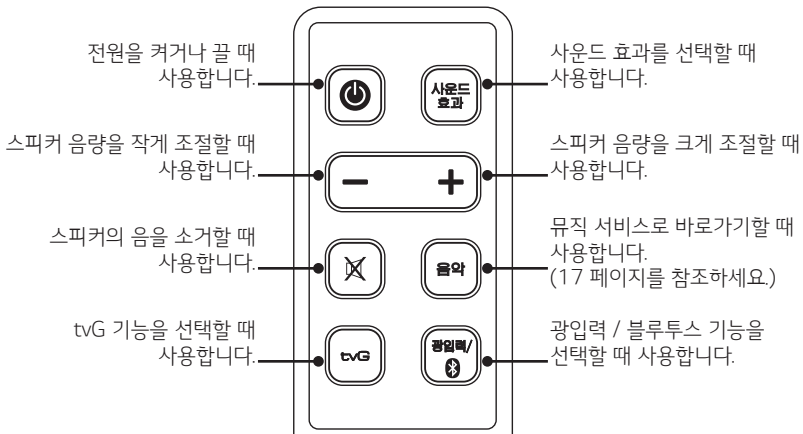

**!** 참고

사운드 효과 및 광입력/Bluetooth 버튼 기능은 tvG 리모컨에서는 사용할 수 없습니다.

**건전지 삽입**

**!** 주의

손톱으로 건전지 덮개를 열지 마세요. 손톱이 부러질 수 있습니다.

1. 동전으로 덮개의 홈을 반 시계방향으로 돌린 후 건전지 덮개를 분리하세요.

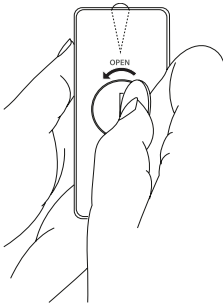

2. 건전지 삽입구 내의 마이너스(⊖) 부분과 건전지의 마이너스(⊖) 전극이 맞게 하여 삽입하세요.

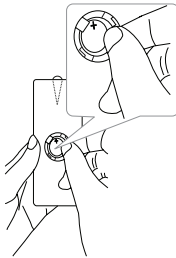

3. 건전지 덮개를 리모컨에 안착시키고 시계방향으로 돌려 고정시켜세요.

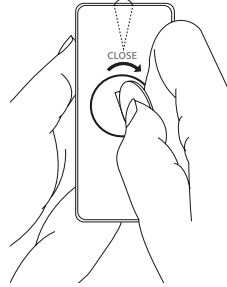

**!** 주의

건전지를 삼키지 마세요. 화학적 화상의 위험이 있습니다.

**!** 주의

- 이 기기의 건전지를 잘못 사용하면 화재 및 화상의 위험이 있습니다. 본 기기의 건전지를 100 °C 이상에서 가열하지 마세요. CR2025 또는 그에 상응하는 3 V 마이크로 리튬 건전지로 교환하세요. 다른 종류의 건전지 사용은 화재 및 폭발의 위험이 있습니다. 다 쓴 건전지는 안전하게 폐기하세요. 어린이가 가까이 하지 못하게 하세요. 또한 해체하거나 소각하지 마세요.
- [본 기기와 함께 제공된] 리모컨은 동전/단추형 건전지를 포함하고 있습니다. 동전/단추형 건전지를 삼킬 경우 심각한 내부 화상을 일으켜 단 2 시간 내로 사망에 이를 수 있습니다. 사용 전/후의 건전지는 어린이의 손에 닿지 않는 곳에 보관하세요. 건전지 덮개가 안전하게 닫히지 않을 때에는 사용을 멈추고 어린이의 손에 닿지 않도록 하세요. 만약 건전지를 삼켰을 경우 즉각 의사와 상담하세요.

## 설치하기

본 기기는 TV의 아래에 설치하도록 설계되어 있습니다.

본 기기를 설치하기 전에 TV의 상세 규격을 확인하세요.

- 무게

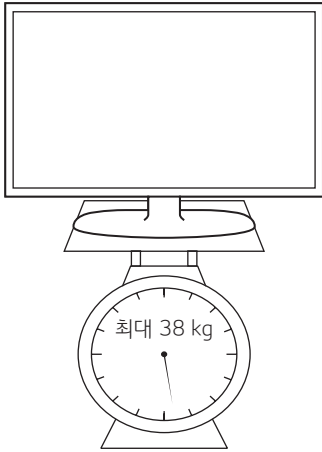

- 받침대 크기

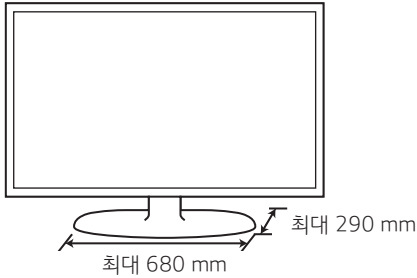

### ! 주의

- 혼자서 기기를 설치할 경우 제품 파손이나 상해의 원인이 될 수 있으므로 본 기기와 TV를 설치할 때에는 최소 두 명 이상의 인원이 필요합니다.
- CRT 브라운관 TV와 연결하지 마세요. 본 기기는 자성을 지닌 부품이 포함되어 있으며, 이로 인해 TV 화면 색상의 왜곡이 발생할 수 있습니다.
- 본 기기 위에 TV 또는 모니터 이외의 물건을 올려놓지 마세요.
- 바닥이 튼튼하고 수평인 곳에 설치하세요. 불안정한 곳에 설치하면 작동이 되지 않을 수 있습니다.
- 본 기기와 받침대 사이에 이물질들을 놓지 마십시오.

### ! 참고

본 기기를 바닥이 튼튼하고 수평인 곳에 설치하는 것을 권장합니다.

1. 설치를 원하는 장소에 본 기기를 두세요.

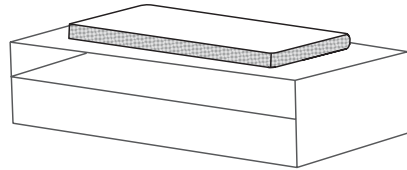

### 사물 인터넷 (IoT) 안테나 세우기

IoT 기능 작동 시 원활한 수신이 될 수 있도록 본 기기 후면부의 안테나를 수직이 되도록 해주세요.

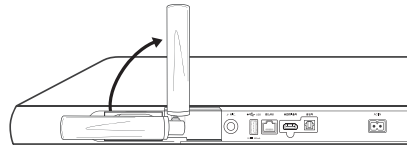

### ! 주의

수신부 안테나에 힘을 가하여 상하 좌우로 움직일 시 제품 파손의 우려가 있습니다.



2. 전원 코드 및 연결하고자 하는 모든 기기의 케이블을 연결하세요.

**⚠ 주의**  
본 기기를 설치한 후에는 케이블을 연결하기 어려울 수 있습니다. TV를 설치하기 전에 모든 케이블을 연결하세요.

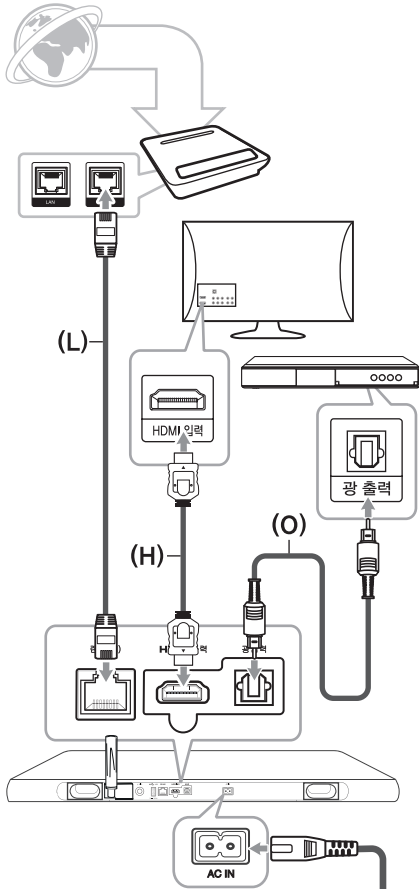

연결에 대한 자세한 내용은 아래를 참고하세요.  
**(L)** 랜 단자 연결 : 13 페이지를 참고하세요.  
**(H)** HDMI 단자 연결 : 13 페이지를 참고하세요.  
**(O)** 광 입력 단자 연결 : 14 페이지를 참고하세요.

4. 연결을 완료한 TV를 본 기기의 정중앙에 설치하세요.

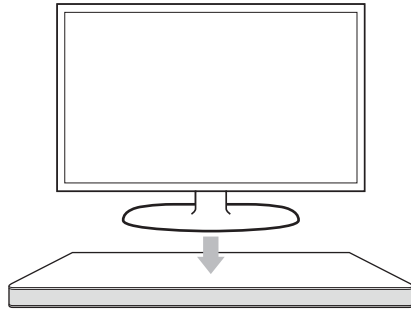

**⚠ 주의**

- TV를 설치할 때에 본 기기 뒷면의 버튼과 NFC 태그 로고를 가리지 않도록 주의하세요.
- TV 받침대와 본 기기 각 모서리 사이의 거리를 유지하여 설치하세요.

10 mm      30 mm      10 mm

설치 가능한 범위 (기기 뒷면)

30 mm

5. 본 기기의 전원 코드를 콘센트에 연결하세요.



**⚠ 주의**  
케이블들을 연결한 후에 제품의 전원을 연결하세요. 연결 도중에 전원을 켜면 본 제품에 손상이 발생할 수 있습니다.

**!** 주의

- 기기의 모서리에 TV를 설치하지 마세요. 기기가 떨어져 파손이나 상해의 원인이 될 수 있습니다.



- TV의 무게가 38 kg을 초과하거나 받침대의 크기가 기기를 초과할 때에는 기기 위에 TV를 설치하지 마세요.

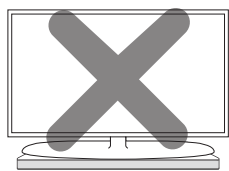

- 이 경우 아래의 그림과 같이 TV와 기기를 따로 설치하세요.

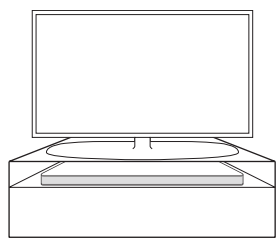

**페라이트 코어 부착하기**

페라이트 코어는 국가별 규격에 따라 제공되지 않을 수 있습니다.

전자파를 줄이기 위해서 페라이트 코어를 부착하세요.

1. 페라이트 코어 열기

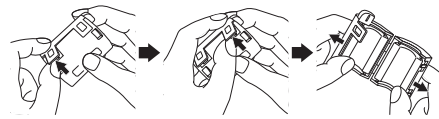

2. 전원 코드를 한 번 감기

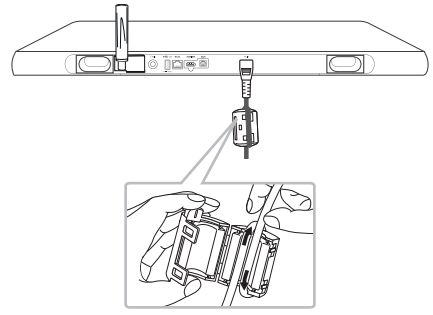

3. 페라이트 코어 닫기

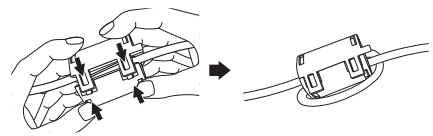

# TV와 연결하기

## HDMI 케이블로 TV와 본 기기 연결하기

1. HDMI 케이블을 이용하여 본 기기의 HDMI 출력 단자와 TV의 HDMI 입력 단자를 연결하세요.

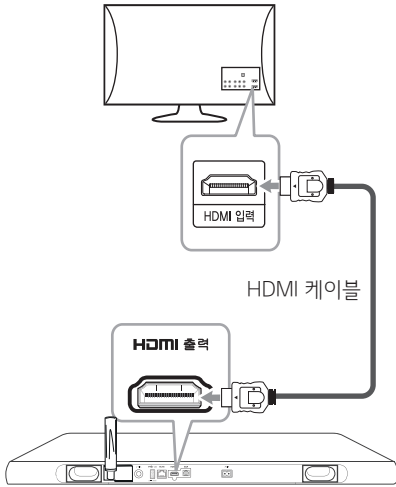

2. 리모컨의 **⏻** 버튼 또는 본 기기의 **전원** **⏻/⏻** 버튼을 이용하여 기기의 전원을 켜세요.
3. 리모컨의 **tvG** 버튼을 누르거나 본 기기의 **입력** **ⓐ** 버튼을 이용하여 tvG 기능을 선택하세요.  
기기의 표시부에 "TVG"가 나타나고 연결된 기기의 소리를 들을 수 있습니다.

### HDMI 케이블 확인 사항

연결 시 음성이 나오지 않거나, 음성 끊김 및 잡음 발생 시 HDMI 케이블 문제이므로 Type A, 이더넷 지원 고속 HDMI™ 케이블인지 확인 후 연결하세요.

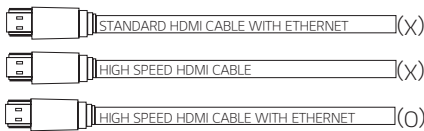

### ! 참고

- 본 제품은 NTSC 방식을 지원합니다. PAL 방식의 TV에 연결하면 화면이 정상적으로 나오지 않습니다.
- HDMI 영상 출력 해상도는 설정 메뉴에서 선택할 수 있습니다. (자동, 720p, 1080i, 1080p, 2160p)
- 연결된 TV에 따라 설정 가능한 해상도는 상이할 수 있습니다.
- 연결하는 TV의 사용설명서도 함께 참조하세요.
- 본 기기를 TV에 연결할 때에는 반드시 연결하기 전에 전원을 모두 끄고 전원 플러그를 뽑으세요.
- TV의 입력선택 버튼이나 멀티미디어 버튼을 이용하여 외부입력을 「HDMI 입력」으로 전환하면 HDMI 영상으로 시청할 수 있습니다.
- 본 기기의 영상 출력과 외부녹화기기가 연결되어있을 경우 복사 방식이 되어 있는 프로그램 신호는 복제방지기술에 의해 녹화가 정상적으로 되지 않습니다.
- HDMI 케이블의 길이가 긴 경우 수신 감도가 약해져 화면이 일정하게 출력되지 않을 수 있습니다. HDMI 케이블의 길이는 최대 4.5 m를 이내의 것을 사용하세요.
- 음성 출력 설정에서 TV 모드 스피커 설정을 TV 스피커 사용으로 선택하고, 화면&소리 설정에서 오디오 출력을 돌비 디지털로 선택한 경우, TV에 디지털 음성 출력을 연결하여 수신기의 음량을 조절하여도 음량이 바뀌지 않을 수도 있습니다. 이 경우, TV 리모컨의 음량 조절 버튼을 이용하거나 tvG 리모컨 옆면의 TV 음량 조절 버튼을 이용하여 TV의 음량을 조절하세요.
- tvG 모드 사용 시 DTS 오디오 코덱은 TV 스피커로 음성이 출력되지 않습니다. 음성 출력 설정에서 TV모드 스피커를 내장 스피커 사용으로 변경하고, 음성출력 설정에서 오디오 출력을 돌비디지털로 변경하여 사용하세요.
- APP 에서 오디오 Pass-through를 지원하지 않는 경우 Dolby/DTS 재생이 원활하지 않을 수 있습니다.

## 네트워크 케이블 연결하기

초고속 인터넷 서비스를 위한 네트워크 케이블 연결 방법입니다.

본 기기의 랜(LAN)단자와 홈게이트웨이의 LAN(또는 ETHERNET) 단자를 연결합니다. (PC도 함께 인터넷에 접속하는 경우 아래의 그림과 같이 홈게이트웨이에 연결하면 됩니다.)

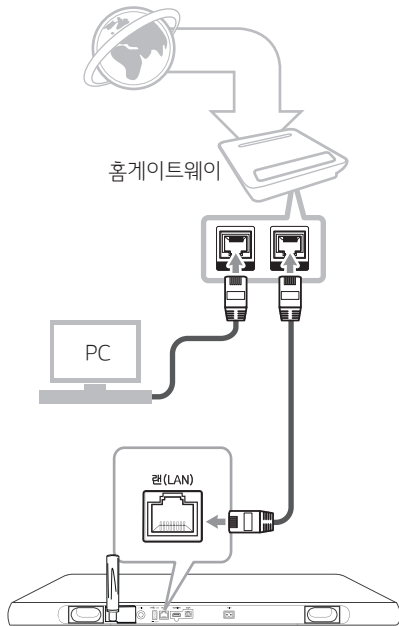

### ! 참고

- 홈게이트웨이 장치: IP 공유 또는 할당 기능을 제공하는 장치로서, 반드시 본 기기와 함께 제공된 장치만을 사용해야 정상적인 동작을 보장받을 수 있습니다.
- 설치환경: 본 수신기는 초고속 인터넷 서비스 제공지역에 설치 가능합니다. (문의: 국번없이 101)

## 외부 기기 연결하기

### 광 입력 연결하기

1. 광 디지털 케이블을 사용하여 본 기기와 DVD 플레이어 등의 외부 기기를 연결하세요.

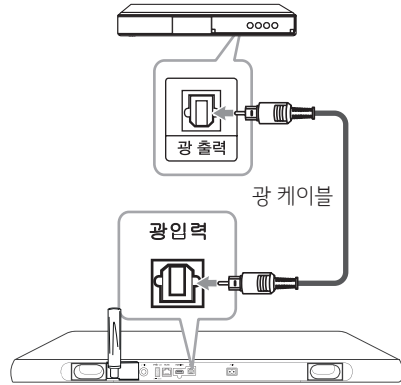

2. 리모컨의 **전원** (Power) 버튼을 이용하여 기기의 전원을 켜세요.
3. 리모컨의 **광입력** (Optical) 버튼을 이용하여 광 입력 기능을 선택하세요. 기기의 표시부에 "OPTICAL"이 나타나고 연결된 기기의 소리를 들을 수 있습니다.

## 블루투스 사용하기

### 블루투스에 대하여

블루투스는 단거리 연결을 위한 무선 통신 기술입니다.

다른 전파에 의해 방해 받거나 다른 객실에서 블루투스를 연결하면 소리가 끊길 수 있습니다.

각 장치를 블루투스 무선 기술로 연결하여 사용시 요금이 부과되지 않습니다.

무선 연결을 통해 블루투스 휴대전화 또는 블루투스 기기로부터 음원을 청취할 수 있습니다.

지원 가능한 기기 : 휴대전화, MP3, 노트북, PDA, PMP 등

### 블루투스 프로파일

블루투스 무선 기술을 사용하기 위해서 장치는 특정 프로파일이 지원 되어야 합니다. 본 기기는 아래의 프로파일과 호환됩니다.

A2DP (Advanced Audio Distribution Profile)

### 지원 가능한 블루투스 규격

코덱 : SBC 코덱

## 블루투스 기기의 음악을 본 기기로 듣기

### 페어링 하기

페어링이란 블루투스 기기를 서로 등록하는 작업입니다. 페어링을 시작하기 전에 블루투스 장치에 블루투스 기능이 활성화 되었는지 확인하세요. 한번 페어링이 완료되면 다시 페어링을 수행할 필요가 없습니다. 페어링 시 블루투스 기기의 사용설명서를 참고하세요.

1. 리모컨의 **강입력**/**ⓧ** 버튼을 사용하여 블루투스 기능을 선택하세요. 표시부에 "BT MODE"와 "BT READY"가 나타납니다.
2. 블루투스 기기의 페어링 작업을 수행하세요. 블루투스 장치가 본 기기를 검색할 때, 검색된 기기들의 목록이 블루투스 장치에 나타납니다. 본 기기는 "U+ tvG woofer (XX:XX)"로 나타납니다.
3. "U+ tvG woofer (XX:XX)"을 선택하세요.

#### ! 참고

- XX:XX는 BT 주소의 마지막 4자리입니다. 예를 들어 BT 주소가 9C:20:98:4A:F7:08 이면 "U+ tvG woofer (F7:08)" 로 나타납니다.
- 블루투스 장치의 종류에 따라서 페어링 방식이 다를 수 있습니다. 필요한 경우 PIN 코드 (0000) 를 입력하세요.

4. 본 기기와 블루투스 기기의 연결이 완료되면 본 기기의 표시부에 "PAIRED"가 나타납니다.
5. 블루투스 기기의 음악을 재생하세요. 재생 방법은 블루투스 기기의 사용설명서를 참고하세요. 블루투스 기기에 따라 음량 조절이 필요한 경우가 있습니다. 음량을 적절하게 조절하세요.

## 블루투스 기기로 전원 켜기

기기의 전원이 꺼져 있는 상태에서도 블루투스 기기로 전원을 켤 수 있습니다.

블루투스 기기에서 연결 작업을 수행하세요.

본 기기의 전원이 켜지면서 블루투스 기능이 선택됩니다.

## 블루투스 기능 선택하기

다른 기능을 사용 중이더라도 블루투스 기기로 본 기기에 연결을 시도하면 블루투스 기능으로 전환됩니다.

### ! 참고

- 본 기기와 블루투스 기기 연결 시에는 가능한 가까운 거리에서 사용하세요. 다음과 같은 상황에서는 가까운 거리에서도 블루투스 기능이 원활히 작동하지 않을 수 있습니다.
  - 본 기기와 블루투스 기기 사이에 장애물 또는 사람이 있는 경우
  - 의료 기기, 전자레인지, 무선 랜 등 블루투스와 같은 주파수를 사용하는 장치가 본 기기와 블루투스 기기의 주변에 있는 경우
- 본 기기를 재시작할 경우 블루투스 기기를 다시 연결해야 합니다.
- 다른 기능으로 전환했다가 다시 블루투스 기능으로 돌아온 경우 블루투스 연결이 끊어집니다. 블루투스 기능을 사용하려면 재연결하세요.
- 다른 전파의 방해를 받아 음이 끊길 수 있습니다.
- 연결된 블루투스 기기를 본 기기로 조작할 수 없습니다.
- 본 기기에서 하나의 블루투스 기기만 연결이 가능하며, 다중 연결은 지원하지 않습니다.
- 블루투스 기기의 유형에 따라 블루투스 기능이 작동하지 않을 수 있습니다.
- 휴대폰이나 MP3, 노트북 등을 사용하여 무선 시스템을 이용할 수 있습니다.
- 본 기기와 연결된 블루투스 기기의 거리가 멀어질수록 음질이 저하됩니다.
- 본 기기의 전원을 끄거나 본 기기와 블루투스 기기 사이의 거리가 멀어지면 블루투스 연결은 해제됩니다.
- 블루투스 장치의 연결이 끊어질 경우 다시 기기와 연결시켜주세요.
- 블루투스 장치가 연결되지 않으면 표시부에 "BT READY"가 나타납니다.

## 사운드 효과 즐기기

본 기기는 다양한 음장 효과가 있습니다. 리모컨의 **사운드효과** 버튼을 이용하여 각각의 음장 효과를 선택하세요.

선택할 기능 또는 입력된 음원에 따라 지원되지 않는 음장 효과도 있습니다.

표시부	설명
SMART	프로그램 성격에 따라 자동으로 사운드 모드를 변경합니다.
NORMAL	원래의 음원이 그대로 출력됩니다.
VOICE	목소리를 보다 명확하고 깨끗하게 들리도록 합니다.
MOVIE	극장에서 느낄 수 있는 듯한 서라운드 효과를 제공합니다.
MUSIC	편안하고 자연스러운 사운드를 즐길 수 있습니다.
SPORTS	보다 다이내믹한 사운드를 즐길 수 있습니다.
NIGHT	늦은 밤에 낮은 음량으로 영화 등을 시청 시에 유용합니다.

### ! 참고

- 음장 효과에 따라 스피커의 음량이 작을 수 있습니다.
- 기능이 변경되면 음장 효과가 변경될 수 있습니다. 이럴 때에는 원하는 음장 효과로 재설정 하세요.
- tvG 설정 메뉴에서도 음장 효과를 선택할 수 있습니다. 자세한 내용은 tvG 매뉴얼을 참고하세요.
- SMART SOUND 음장 선택시 방송에 따라서 음장이 변경되며 변경되는 과정에서 오디오가 일시적으로 끊길 수 있습니다.

## 음소거

리모컨의 **음소거** 버튼을 누르면 음소거가 되고 표시부에는 "MUTE"가 나타납니다.

음소거 상태에서 음량을 조절하거나 **음소거** 버튼을 한 번 더 누르면 다시 소리를 들을 수 있습니다.

## 뮤직 서비스

간단한 동작으로 뮤직 서비스 바로가기를 이용할 수 있습니다.

리모컨의 **음악** 버튼 또는 본 기기의 **음악** 버튼을 누르세요. 뮤직 서비스로 바로가기 할 수 있습니다.

### ! 참고

- 본 기기의 OS가 로딩이 완료된 후에 사용할 수 있습니다.
- 스탠바이 모드일 때에도 리모컨의 **음악** 버튼 또는 본 기기의 **음악** 버튼을 누르면 제품이 켜지면서 뮤직 서비스 바로가기를 이용할 수 있습니다.
- 자세한 내용은 tvG 매뉴얼을 참고하세요.

## 절전 기능

소비전력 절감을 위해 20분 동안 외부 기기의 입력 신호(광 입력 또는 블루투스 연결)가 없는 경우 본 기기의 전원이 자동으로 꺼집니다.

자동대기 모드 시간 설정에 따라 꺼지는 시간에 차이가 있을 수 있습니다.

## 고장 신고 전에 확인하세요

이런 증상인 경우	조치하세요
제품이 정상 동작하지 않을 때	<ul style="list-style-type: none"> <li>본 기기 및 본 기기에 연결된 외부 기기(TV, DVD 플레이어 등)의 전원을 모두 끈 뒤 다시 켜세요.</li> <li>본 기기 및 본 기기에 연결된 외부 기기(TV, DVD 플레이어 등)의 전원 코드를 분리한 뒤 다시 연결하세요.</li> </ul>
전원이 들어오지 않을 때	<ul style="list-style-type: none"> <li>전원 플러그를 콘센트에 정확히 꽂으세요.</li> </ul>
화면이 나오지 않을 때	<ul style="list-style-type: none"> <li>전원 플러그를 콘센트에 정확히 꽂으세요.</li> <li>TV와 본 기기를 바르게 연결하세요. (13페이지 참조)</li> <li>TV에 있는 TV/외부입력 버튼을 눌러 입력 선택을 정확히 하세요. (HDMI 입력)</li> </ul>
소리가 나지 않을 때	<ul style="list-style-type: none"> <li>올바른 기능을 선택했는지 확인하세요.</li> <li>음소거가 설정되어 있는지 확인하고  (음소거) 버튼을 눌러 음소거를 해제하세요.</li> <li>외부 기기 (휴대용 기기, 블루투스 등)를 연결하여 사용 중인 경우, 외부 기기의 음량을 조절하세요.</li> </ul>
초기 메뉴 화면이 나타나지 않을 때	<ul style="list-style-type: none"> <li>본 기기의 전원을 껐다 켜세요.</li> <li>재시작해도 정상적인 초기화면이 나타나지 않을 경우에는 고객센터에 문의하세요.(국번없이 101)</li> </ul>
소프트웨어 업그레이드가 되지 않을 때	<ul style="list-style-type: none"> <li>인터넷 케이블이 연결되어 있는지 확인하세요.</li> <li>인터넷 케이블이 정상적으로 연결된 상태에서 소프트웨어 업그레이드가 되지 않는 경우에는 고객센터에 문의하세요.(국번없이 101)</li> </ul>
리모컨이 제대로 작동하지 않을 때	<ul style="list-style-type: none"> <li>리모컨을 기기의 정면을 향해 사용하세요.</li> <li>제품의 7 m 내에서 리모컨을 사용하세요.</li> <li>기기와 리모컨 사이에 장애물을 제거하세요.</li> <li>건전지를 새것으로 교체하세요.</li> </ul>
기기에서 소음이 발생할 때	<p>기기가 설치되어 있는 가구의 재질 및 상태에 따라 경미한 소음이 발생할 수 있습니다.</p> <ul style="list-style-type: none"> <li>기기를 설치한 가구가 튼튼하고 수평인지 확인하세요.</li> <li>그럼에도 불구하고 소음이 발생할 때에는 가구에 테이블보를 펴고 기기를 다시 설치하세요.</li> </ul>
전원을 켜 후 IoT 기기 동작이 되지 않을 때	<ul style="list-style-type: none"> <li>전원을 켜고 초기 부팅시 까지 약간의 시간이 소요 되므로 IoT 동작 연결이 되지 않을 수 있습니다.</li> <li>전원이 켜져 있는지 확인 후 초기 부팅이 완료 될 때 까지 기다려 주세요.</li> </ul>



## LED 표시 사항

### LED 지시등

LED 색상	LED 상태	동작 사항
적색	켜짐	스탠바이 모드
	깜박임	부팅 중
녹색	켜짐	동작 중
	깜박임	버튼 입력 중
오렌지색	깜박임	S/W 업데이트 중

### 네트워크 표시등

LED 상태	동작 사항
켜짐	네트워크 연결됨
꺼짐	네트워크 연결 안 됨
깜박임	네트워크 에러 발생

## 등록상표 및 라이선스



Z-Wave 와 Z-Wave Plus 는 미국과 다른 나라에서 Sigma Designs 와 그 자회사의 등록 상표입니다.



이 제품은 Dolby Laboratories의 허가를 받아 제조되었습니다. 돌비, "Dolby" 및 이중 D 기호는 Dolby Laboratories의 상표입니다.



DTS 특허는 <http://patents.dts.com> 에서 확인할 수 있습니다. DTS Licensing Limited 의 허가를 받고 제조되었습니다. DTS, 심벌, DTS와 심벌은 등록 상표이며, DTS Digital Surround는 DTS 사의 등록 상표입니다.  
© DTS, Inc. All Rights Reserved.



HDMI, HDMI 로고 및 High-Definition Multimedia Interface는 HDMI licensing LLC의 등록 상표입니다.



Wi-Fi CERTIFIED 로고는 Wi-Fi Alliance 인증 마크입니다.



블루투스는 단거리 연결을 위한 무선 통신 기술입니다.

각 장치를 블루투스 무선 기술로 연결하여 사용시 요금을 부과되지 않습니다.

블루투스 무선 기술을 탑재한 휴대 전화는 블루투스 기능을 이용하여 연결이 이루어진 경우에 Cascade 를 통해 작동됩니다.

블루투스 마크와 로고는 Bluetooth SIG 사에 그 소유권이 있으며, LG 전자는 사용 승인을 받았습니다. 또한 다른 상표와 상표명은 각각의 소유권자가 있습니다.

### 오픈 소스 소프트웨어 고지

본 제품에 탑재된 GPL, LGPL, MPL 및 그 외 오픈소스 라이선스 하에 개발된 소스 코드를 얻으려면, <http://opensource.lge.com> 를 방문하십시오. 소스 코드를 비롯하여 해당하는 모든 라이선스의 내용 및 저작권 표시, 보증 책임이 없다는 표시를 다운로드 할 수 있습니다.

본 제품을 구매하신 후 3년 내에 [opensource@lge.com](mailto:opensource@lge.com)으로 e-mail을 보내 본 제품에 탑재된 소프트웨어의 오픈 소스 코드를 요청하실 경우, 매체 비용, 운반비 등 제공에 필요한 최소한의 비용을 받고 CD-ROM에 담아 제공해 드립니다.

## 제품 보관 및 유지

### 제품 취급하기

#### 제품을 운반 시

원래의 선적용 상자 또는 포장 상자에 보관해 주시고, 만약 제품의 운반이 필요하다면, 제품 구입 시의 포장 상자에 재포장해 주세요.

#### 제품을 청소할 시

제품을 청소하기 위해, 부드럽고 마른 천을 이용해 주시고, 만약 표면이 너무 더럽다면 약간의 세제나 물기가 있는 부드러운 천을 이용하세요. 알콜, 벤젠 또는 시너 같은 강한 화학 제품 등은 제품의 표면을 변질시킬 수 있으니 사용하지 마십시오.

#### 제품 표면 청결 유지하기

- 살충제 같은 휘발성 액체를 근처에 놓아두지 마십시오
- 제품 표면을 세게 닦으면 제품에 손상을 줄 수 있습니다.
- 장시간 동안 플라스틱 제품이나 고무등을 제품과 닿게 놓아 두지 마십시오.

## 제품 규격

일반사항	
전압	200 - 240 V ~ 50 / 60 Hz
소비 전력	35 W
크기 (가로 x 높이 x 깊이)	(700 x 50 x 350) mm (받침대 포함)
중량	5.2 kg
온도	5 °C - 35 °C
습도	5 % - 90 %
입력/출력	
광 입력 (OPTICAL)	3.3 V (p-p), 광 디지털 음성 연결 단자
입력 가능한 디지털 오디오 샘플링 주파수	32 kHz, 44.1 kHz, 48 kHz, 88.2 kHz, 96 kHz
MIC 입력	8 mV (3.5 mm 단자)
HDMI 출력	19 핀 (타입 A, HDMI™ 연결 단자)
랜 (LAN) 연결 단자	RJ45 x 1
출력 규격	
화면 출력 해상도	3840 x 2160p, 1920 x 1080p, 1920 x 1080i, 1280 x 720p
신호 방식	NTSC
디지털 음성 출력	LPCM, 돌비 디지털, AAC
영상/음성 출력 사양	
확장자	".3gp", ".mp4", ".ts", ".wav", ".webm"
USB	
버전	2.0
전압	5 V  500 mA
앰프	
전체	120 W
스테레오	20 W x 2 (임피던스 : 8 Ω)
서라운드	20 W x 2 (임피던스 : 8 Ω)
내장 서브 우퍼	20 W x 2 (임피던스 : 4 Ω)
THD	0.1 %

무선 데이터 통신시스템용 무선기기	
상호명	엘지전자 (주)
기자재의 명칭 (모델명)	특정소출력 무선기기 (US3-Media)
식별부호	MSIP-CRM-LGE-DMUS3-MEDIA
제조사 / 제조국가	엘지전자 (주) / 한국

무선 블루투스 모듈	
상호명	엘지전자 (주)
기자재의 명칭 (모델명)	특정소출력 무선기기 (MB8811C1)
제조사 / 제조국가	엘지전자 (주) / 한국

무선 네트워크 수신기	
상호명	엘지전자 (주)
기자재의 명칭 (모델명)	특정소출력 무선기기 (TWCM-M006D)
제조사 / 제조국가	엘지전자 (주) / 한국
무선 네트워크 규격	IEEE 802.11n 2.4 GHz/5 GHz Dual Band

무선데이터 통신시스템용 무선기기	
상호명	엘지전자(주)
기자재의 명칭 (모델명)	특정소출력무선기기(WZB1ST5)
제조사 / 제조국가	엘지전자(주) / 인도네시아

무선데이터 통신시스템용 무선기기	
상호명	엘지전자(주)
기자재의 명칭 (모델명)	특정소출력무선기기(WZW1ST5)
제조사 / 제조국가	엘지전자(주) / 한국

앰프 내장형 스피커 (Sound Bar)	
기자재의 명칭	앰프 내장형 스피커 (Sound Bar)
모델명	LAP255U
식별부호	MSIP-CMM-LGE-DMLAP255U MSIP-CRM-LGE-DMTWCM-M006D MSIP-CRM-LGE-DMWZW1ST5 MSIP-CRM-LGE-DMWZB1ST5 MSIP-CRM-LGE-DMMB8811C1
상호명 / 제조자	엘지전자 (주)
제조국가	인도네시아

- 디자인과 제품 규격 사양은 사전 예고 없이 변경될 수도 있습니다.
- 해당 무선설비는 운용 중 전파 혼신 가능성이 있으므로 인명 안전과 관련된 서비스는 할 수 없습니다.
- 이 기기는 가정용 (B급) 전자파적합기기로서 주로 가정에서 사용하는 것을 목적으로 하며, 모든 지역에서 사용할 수 있습니다.
- 본 제품은 정류 서비스 기사 이외에는 내부를 열어 볼 수 없도록 고안되었으며, 사용자가 뚜껑을 열거나 수리를 시도하는 것은 위험하오니 서비스 기사에게 의뢰하십시오.
- 본 제품은 국내 (대한민국)에서만 사용할 수 있습니다. 외국에서는 방송 방식, 전원 전압이 틀리므로 사용할 수 없습니다. (This unit, which is designed for Korea only, can not be used in foreign countries.)
- 제품 명칭 및 전원 공급을 포함한 안전 표시 사항은 제품의 밑면에 부착된 라벨을 참조하세요.

# 제품 보증서

## 제품보증서

보증기간  
1년

제품명

모델명

년

월

일

고객성명

전화

주소

대리점 상호

전화

주소

단 에어컨 냉온풍기, 팬히터/로터리히터는 2년임



서울특별시 영등포구 영등동 20



● 수리를 의뢰할 때는 구입일자 기재된 본 보증서를 제시해야 충분한 서비스를 받을 수 있으므로 잘 보관하시기 바랍니다.

- 본 제품에 대한 품질보증은 보증서에 기재된 내용으로 보증 혜택을 받습니다.
- 무상 보증 기간은 구입일로부터 산정되므로 구입일자를 기재 받으시기 바랍니다. (제품의 구입일자 확인이 불가능할 경우는 상품의 제조년월에서 3개월이 경과된 시점(월)부터 품질보증기간을 기산한다.)
- 가정용 제품을 영업용도(영업활동, 비정규적인 사용환경 등)로 사용하거나, 산업용 제품인 경우 예는 무상보증 기간을 1/2로 적용합니다. (핵심부품 포함)
- 이 보증서는 재발행되지 않습니다.
- 별도 계약에 의한 공급(조달·HOST, 단말용융물등)일 경우에는 주계약에 따라 보증 내용을 적용합니다.

주요부품 보증기간

- 냉장고, TV, 에어컨, 전자레인지, 에어컨, 원통형송풍기, 가습기, 제습기, 냉온풍기, 정수기 등 8년
- 선풍기, VTR, DVD플레이어, 전기(가스)요리, 가스레인지, 전화기, 홈씨어터 7년
- 비디오카메라, 캠코더, 전기압력밥솥 등 6년
- 네비게이션, 팬로터리히터, 온풍기, 공기청정기, 선풍기 등 5년
- 휴대폰, PC 및 주변기기, 노트북, MP3, 카메라, CD플레이어 등 4년
- ※상기 이외의 제품은 유사 제품의 기준에 준합니다.

핵심부품 보증기간

- 에어컨의 콤프레서 4년
- 냉장고의 콤프레서, TV와 CPT 모니터의 CDT, 선풍기의 모터, 전자레인지의 마이크로론, VTR의 헤드드럼, 팬히터/로터리히터의 베너 3년
- PC의 Mother Board, LCD TV/PDP TV/LCD모니터의 패널 (단 노트북 모니터는 제외) 2년
- ※ 단, 핵심부품 보증기간 이내라도 사용시간이 모니터의 CDT는 10,000시간 LCD TV, PDP TV, LCD 모니터의 패널은 5,000 시간을 초과한 경우에는 기간이 만료된 것으로 함
- ※ 수리 교체하는 부품은 기존 부품과 다른 원산거나 제조사의 부품이 적용될 수 있으며, 새로운 부품이 아닐 수도 있으나 정상적으로 작동되어 기술품으로 동등한 부품이 사용된다. 제품에 사용되는 부품 중 일부는 제조한 국가와는 다른 국가에서 생산된 제품이 사용될 수 있습니다.
- ※ 정상적인 사용상태에서 발생한 성능 기능상의 하자로 인한 고장을 한함.
- ※ 명시되지 않은 사항은 공정거래위원회 고시 소비자분쟁해결기준에 따름.

## 소비자분쟁해결기준 안내

소비자피해유형		보상내역	
		보증기간 이내	보증기간 경과 후
정상적인 사용상태에서 자연 발생한 성능, 기능상의 고장발생시	구입 10일 이내에 중요한 수리를 요하는 경우	제품교환, 또는 구입가 환불	유상수리  정액 감가상각한 금액에 10%를 가산하여 환불  감가상각 금액에 구입가의 5%를 가산하여 환불
	구입 1개월 이내에 중요 부품에 수리를 요하는 경우	제품 교환, 무상수리	
	교환된 제품이 1개월 이내에 중요한 수리를 요하는 경우	구입가 환불	
	교환불가능시	무상수리	
	하자 발생시	무상수리	
	동일하자에 대하여 수리했으나 고장이 재발(3회째)	제품교환, 또는 구입가 환불	
	여러 부위의 고장으로 총 4회 수리받았으나 고장이 재발(5회째)	제품교환, 또는 구입가 환불	
소비자의 고의 과실에 의한 성능, 기능상의 고장	수리불가능시	제품교환, 또는 구입가 환불	
	소비자가 수리 의뢰한 제품을 사정자가 분실한 경우	구입가 환불	
	수리용 부품을 보유하고 있지 않아 수리가 불가능한 경우	구입가 환불	
소비자의 고의 과실에 의한 성능, 기능상의 고장	제품구입시 운송과정 및 제품 설치 중 발생한 피해	제품교환	
	수리가 가능한 경우	유상수리	유상수리
정상적인 사용상태에서 자연 발생한 성능, 기능상의 고장	수리용 부품을 보유하고 있지 않아 수리가 불가능한 경우	유상수리에 해당하는 금액정수 후 제품교환	
	<ul style="list-style-type: none"> <li>원재지변(와재, 열해, 가스, 지진, 풍수해, 낙뢰 등)에 의한 고장이 발생하였을 경우.</li> <li>사용상 정상 마모되는 소모성 부품을 교환하는 경우.</li> <li>사용원인의 이상 및 접속기기의 불량으로 인하여 고장이 발생하였을 경우.</li> <li>기타 제품 자체의 하자나 아닌 외부 원인으로 인한 경우.</li> <li>LG전자 대리점이나 서비스센터의 수리기술자가 아닌 사람이 수리 또는 개조하여 고장이 발생하였을 경우.</li> <li>제품의 이동이나 충격 등으로 인하여 설치가 불합리한 경우.</li> <li>고장이 아닌 경우 서비스를 요청하면 요금을 받게 되므로 반드시 사용설명서를 읽어주세요.</li> <li>헤드세척 및 이용특수 서비스 요청을 한 경우.</li> <li>제품 기능 사용설명 및 분해하지 않고 처리하는 간단한 조정시(1회 무료, 2회부터 유료)</li> <li>소비자 설치 미숙으로 재설치를 한 경우</li> </ul>	유상수리	유상수리

- 상기 보상기준은 공정거래위원회 고시 소비자분쟁해결기준에 의거 합니다.
- 고객센터(수신자 무료) 080-023-7777

- 명시되지 않은 사항은 소비자분쟁해결기준에 따릅니다.
- 기구해적 조정 사용설명 등은 고장이 아닙니다.

## 고객 서비스에 대하여

### 고객의 권리

고객께서는 제품 사용 중에 고장이 발생할 경우, 구입일로부터 1년 동안 무상 서비스를 받으실 수 있는 소중한 권리가 있습니다. 단, 고객과실 및 천재지변에 의해 고장이 발생한 경우는 무상 기간 내라도 유상 처리됨을 알려드립니다.

### 유상서비스(고객의 비용부담)에 대한 책임

서비스 신청 시 다음과 같은 경우는 무상 기간내라도 유상 처리 됩니다.

- 제품 내에 이물질(물, 음료수, 커피, 장난감 등)하여 고장이 발생하였을 경우
- 제품을 떨어뜨리거나, 충격으로 인하여 제품파손 및 기능상의 고장이 발생하였을 경우
- 신나, 벤젠 등 유기용제에 의하여 외관 손상 및 변형이 된 경우
- LG전자 정품이 아닌 부품 또는 소모품을 사용하여 제품 고장이 발생하였을 경우 (어댑터, 건전지, 필터, 이어폰 등)  
→ LG전자 정품은 가까운 LG전자 서비스 센터에서 구입 가능
- 사용전압을 오(誤)인가하여 제품 고장이 발생하였을 경우
- 고객이 제품을 임의로 분해하여 부속품이 분실 및 파손되었을 경우
- LG전자 서비스 센터의 수리기술사가 아닌 사람이 제품을 수리 또는 개조하여 고장이 발생하였을 경우
- 천재지변(낙뢰, 화재, 풍수해, 가스, 염해, 지진 등)에 의해 고장이 발생하였을 경우
- LG전자 제품 사용설명서 내에 "안전을 위한 주의사항"을 지키지 않아 고장이 발생하였을 경우 ("안전을 위한 주의사항"을 잘 지키면 제품을 오래 사용할 수 있습니다.)
- 기타 고객 과실에 의하여 제품 고장이 발생하였을 경우
- 제품의 이동, 이사 등으로 인한 설치 변경 요청시
- 구입시 고객요구로 설치한 후 재 설치시
- 제품 구매 설치 이후 추가제품 연결 요청시
- 고객 요청으로 재 설치할 경우

## 폐 가전제품 처리절차

**신규제품 구입시**

LG전자 대리점에서 신제품을 구입한 후, 기존 제품을 버리고자 할 경우에는 신규제품 배달시 무상으로 처리해 드립니다.

**단순 폐기시**

가전제품, 가구 등 대형 생활 폐기물을 버리고자 할 경우에는 지역 동사무소로 연락하시면 됩니다.







### LG전자 서비스센터 대표 전화번호

사용불편 및 고장접수는 (전국 어디서나)  
**1544-7777, 1588-7777**

- **전화 걸기 전**  
제품 모델명, 고장상태, 전화번호, 주소를 정확히  
알고 계시면 보다 빠른 서비스를 받으실 수 있습니다.
- **전화 연결 시**  
ARS 안내에 따라 제품을 정확하게 선택하시면  
해당 제품의 전문 상담원에게 최고의 서비스를  
받으실 수 있습니다.  
**고객 상담실 (제안 및 불만사항) 080-023-7777**

### 인터넷 서비스 신청

[www.lgservice.co.kr](http://www.lgservice.co.kr)

- 인터넷 서비스를 이용하시면 제품에 대한 자가진단,  
원하는 날짜와 시간에 서비스 신청,  
실시간 PC 원격 상담이 가능하여 보다 편리하게  
이용하실 수 있습니다.
- 인터넷으로 출장 서비스를 신청하시면 수리비 할인  
혜택을 드립니다.  
(단, 당사의 사정에 의해 변경될 수 있습니다)



**서비스 품질 인증마크란?**  
서비스 품질이 우수한 기업에 대한 품질을 국가 기관인  
산업통상자원부가 보증하는 인증마크입니다.



# 이용설명서



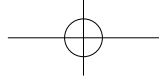

## tvG<sup>woofer</sup> 이용 설명서

### 기본 이용 가이드

- 01 전원켜기/작동하지 않을 때
- 02 리모컨 이용하기(앞면/왼쪽 옆면)
- 03 리모컨 이용하기(뒷면/오른쪽 옆면)
- 04 간편 리모컨 이용하기
- 05 tv G<sup>woofer</sup> 셋톱기능(버튼별 기능 설명)
- 06 IoT@Home 설정
- 07 주요메뉴 알아보기(U+메뉴)
- 08 주요메뉴 알아보기(Android TV/음션활용법)
- 09 설정하기(비밀번호/시청연령제한 등 설정)
- 10 콘텐츠 이용하기(VOD이용하기/결제방법 안내)
- 11 콘텐츠 검색(U+검색/통합음성검색)
- 12 큐레이션 채널
- 14 가족 채널

### tvG<sup>woofer</sup> 서비스

- 16 스마트 기기 연결하여 음악듣기(블루투스로 음악 재생하기)
- 17 스마트 기기 연결하여 음악듣기/외부기기 연결하기
- 18 고음질 콘텐츠 감상하기/오디오 출력 설정하기
- 19 M.net 뮤직(320만 음원 음악월정액)
- 20 M.net 라디오(음악 장르별 라디오 채널)
- 21 스마트 사운드(시청 프로그램에 최적화된 사운드 설정)
- 22 my 4채널(선택한 채널을 4개 화면으로 모아 시청)
- 23 이어폰 TV(리모컨과 이어폰을 연결하여 혼자듣는 TV기능)
- 24 보이스 리모컨
- 25 Android TV즐기기(구글플레이 게임/교육)
- 27 You Tube
- 28 유폴릭스 무비(국내 최대 1만 8천여편 영화월정액)

### 스마트폰 연결 기능 가이드

- 29 tvG 직캠
- 32 원터치플레이
- 34 세컨드TV
- 35 키즈케어
- 36 가족앨범
- 37 폰 to TV
- 38 콘텐츠쉐어
- 39 TV화면 설정하기/지원 가능 스마트폰 단말

### 기타

- 40 인터넷/TV 장애시(UHD TV설정방법)
- 42 전체 채널 편성표
- 43 FAQ

# tvG<sup>woofer</sup> 시작하기

## tvG<sup>woofer</sup> 전원켜기

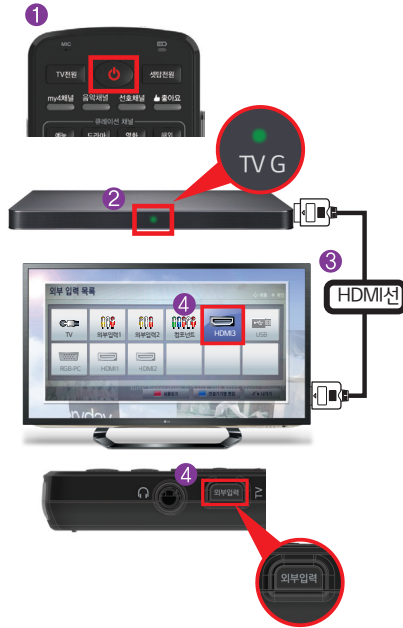

- 1 리모컨의 [통합 전원]버튼 을 누르면 TV와 셋톱박스 전원이 모두 켜집니다.
- 2 셋톱박스의 전원이 들어왔는지 확인합니다 가운데 LED 녹색 불 이 들어오고 "TV G"가 표시되면 전원이 켜진 상태입니다.
- 3 셋톱과 TV를 HDMI 선 으로 연결합니다.
- 4 리모컨 좌측의 [외부입력]버튼 을 이용해 TV의 외부입력 설정을 HDMI로 설정합니다.

## tvG<sup>woofer</sup> 가 작동하지 않을 때에는

- 1 TV와 셋톱박스 전원이 모두 켜져 있는지 확인합니다.
- 2 리모컨의 배터리가 충분한 지 확인합니다.

**+** 그래도 작동하지 않는다면!

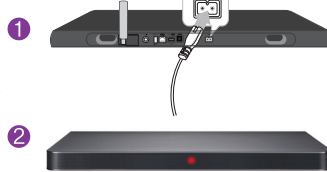

셋톱박스의 전원 코드를 뽑았다 다시 꽂아주세요

셋톱박스의 전원의 빨간 불빛이 깜빡인 후 초록색으로 바뀌면 TV화면이 정상적으로 나오는지 확인합니다.

**!** UHD TV 보유 고객께서는 39페이지의 설정방법을 확인해 주세요.

# tvG<sup>woofer</sup> 리모컨 사용하기



## 배터리 표시등

리모컨 건전지 교체가 필요할 때 빨간 불빛으로 변경됩니다.

## 혼자듣기

이어폰: 리모컨에 이어폰을 꽂으면 TV 소리를 혼자 들으면서 시청할 수 있습니다.

## 전원켜기

통합전원: TV와 셋탑박스 전원을 동시에 켤 때  
 TV전원: TV 전원만 켤 때  
 셋탑전원: 셋탑박스 전원만 켤 때

## 채널 서비스 및 선호 설정

my4채널: 4개화면을 동시에 시청  
 음악채널: 엠넷 라디오 채널 진입하여 자동 플레이 + 라디오 채널에서 음악키를 다시 누르면 음악 장르 변경  
 선호채널: 선호채널 리스트 보기  
 좋아요: 선호채널 및 선호VOD 설정

## 큐레이션 채널 바로가기

예능/드라마/영화/해외/어린이/다큐/유튜브/가족 각 장르별 VOD채널 바로가기

## 퀵메뉴 실행하기

상/하방향키: 채널이동  
 좌 방향키: 선호 채널 우 방향키: 방송 정보

## 음량 조절하기

음량조절: TV 수상기의 음량 조절이 가능합니다.  
 + tv G<sup>woofer</sup> 스피커에는 적용되지 않습니다.  
 셋톱 음소거: tv G<sup>woofer</sup> 스피커가 음소거가 됩니다.

## 서비스 실행하기

이전: 이전화면으로 이전합니다.  
 Android TV: Android TV 홈화면에서 YouTube 등 구글서비스 이용  
 U+메뉴: VOD, 기타 서비스 및 설정  
 홈: 채널 및 VOD 시청시 편리 기능 제공

**+ 음량조절이 안 되신다면 확인해보세요!**

+ tv G<sup>woofer</sup> 스피커를 통해 사운드가 출력되기 때문에, 음량조절은 리모컨 앞면의 음량 버튼으로 조작하셔야 합니다.  
 + tv G<sup>woofer</sup> 는 내장 스피커를 통해 소리가 나옵니다. 좌측 음향 조절 버튼은 안테나 수신이나 DVD 등 다른 외부기를 감상하실 때, TV스피커 음량 조절시 사용하는 버튼입니다.

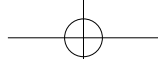

### 음성 검색

구글 음성검색을 실행할 수 있습니다.



### 터치패드

마우스 버튼을 누르면,  
터치패드가 활성화됩니다.



- + 웹브라우저나 메뉴에서 마우스처럼 이용할 수 있습니다.
- + 30초 이상 이용하지 않으면 터치패드가 비활성화됩니다.

### Scroll & Zoom(웹서핑 시)

Fn 버튼을 누른 상태에서  
터치패드에 손가락을  
아래로 내릴 경우 화면이  
확대되며, 위로 올릴 경우  
화면이 축소됩니다.



SHIFT 버튼을 누른  
상태에서 터치패드에 손가락을  
상/하, 좌/우를 움직이면  
Scroll이 동작합니다.





### U+ 검색

모든 콘텐츠 (VOD, 채널, 앱)를  
제목별, 인물별로 손쉽게  
검색할 수 있습니다.  
(초성 검색 지원)



**+ 혹시 리모컨이 안되신다면 확인해보세요!**

### + 리모컨과 셋톱을 다시 연결합니다.

연결해제 : TV와 셋톱의 전원을 켜고 리모컨 가운데 U+ 메뉴 버튼  과 지우기 버튼  을 동시에 길게 누르세요.  
배터리 표시등이 3회 깜빡이며 셋톱과 연결이 해제됩니다.

재연결 : U+ 메뉴  을 누르면 배터리 표시등이 깜빡이며 셋톱과 연결됩니다.

### + 리모컨 건전지를 교체합니다.



**전원 켜기**  
셋톱박스의 전원만 ON/OFF 할 수 있습니다.

**스피커 음량 조절하기**  
스피커 음량을 조절합니다.

**음소거**  
음소거 모드를 이용할 수 있습니다.

**방송 시청하기**  
입력 모드를 tv G 로 전환합니다.  
(방송 시청 모드)



**사운드 모드 선택하기**  
사운드 모드를 선택할 수 있습니다. 선택된 사운드 모드는 셋톱박스 모드 표시부(2P 참조)에서 확인할 수 있습니다.

+ 사운드 모드: 표준/보이스/영화 (16P 참조) 음악/스포츠/야간

**음악 재생하기**  
음악 재생 모드를 실행합니다. 음악 재생 상태에서는 음악키를 눌러 재생되는 음악 장르를 변경할 수 있습니다.

**입력 모드 선택하기**  
입력 모드를 광입력/블루투스로 전환합니다.

**+ ⚠️ 유의사항**

- ★ 사운드 모드 초기 설정은 '스마트 모드' 입니다.
- ★ 다른 사운드 모드로 변경시 '스마트 모드' 기능을 이용하고자 하실 때는 홈메뉴 [설정] 메뉴 > 스마트 사운드 설정에서 '스마트 모드' 로 재설정 필요합니다.



# tvG<sup>woofer</sup> 셋톱 기능

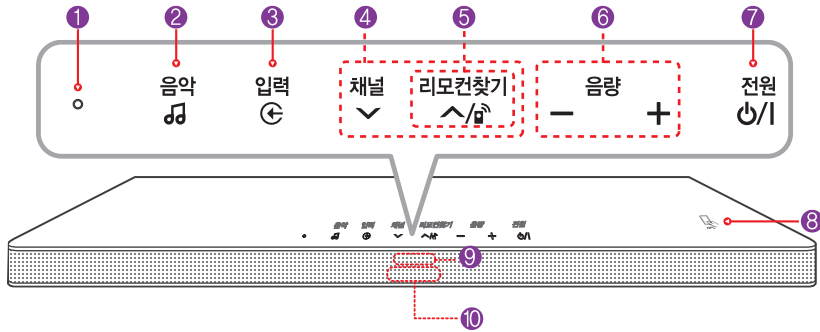

- 1 네트워크 표시등: 네트워크 연결 상태를 표시 합니다.
- 2 음악 버튼: 엠넷 라디오 서비스가 실행됩니다.  
또한 서비스 사용 중, 버튼을 누르면 음악 장르를 변경할 수 있습니다.
- 3 입력 모드 버튼: 입력 모드(광입력/블루투스/tv G)를 선택할 수 있습니다.
- 4 채널 버튼: 채널 번호를 전환합니다.
- 5 리모컨 찾기:  $\wedge/\text{M}$  버튼을 3초 이상 길게 누르면 리모컨 찾기 기능이 실행됩니다.  
(리모컨에서 벨소리가 울려 리모컨을 쉽게 찾을 수 있습니다)
- 6 음량 조절 버튼: 셋톱박스 스피커의 음량을 조절합니다.
- 7 전원 버튼: 셋톱박스의 전원을 켜거나 끌 때 사용합니다.
- 8 NFC 태그: 스마트폰을 NFC에 태그하여, 스마트폰과 연동되는 다양한 서비스를 이용할 수 있습니다.
- 9 전원 표시부: 전원이 들어올 때는 녹색불/ 전원이 꺼질 때는 빨간불로 표시됩니다.
- 10 모드 표시부: 사운드 모드나 작동 정보가 표시됩니다.

**+**  
리모컨 찾기  
(리모컨 벨소리)를  
끄려면

**!** 리모컨 앞면의 아무 버튼을 누르시면 됩니다.  
또한 1분이 지나면 자동으로 벨소리가 종료됩니다

**+**  
셋톱 터치버튼  
(2-7)을  
사용하지 않으려면

**!** U+메뉴 홈화면 우측상단의 설정 > 화면/음성 출력 설정 > 기타 설정 메뉴로 진입하여 [셋톱박스 터치버튼 설정]을 사용하지 않음으로 선택하시면 됩니다.

기밀이유 가이드

# tvG<sup>woofer</sup> IoT@Home 설정하기

셋톱안에 IoT Hub 기능이 내장되어 IoT@Home 서비스 알림 등을 제공합니다.

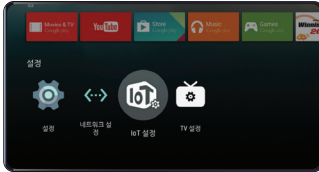

## IoT 설정 앱 진입하기

리모컨의 [Android TV]버튼  을 누른 후 Android TV 홈화면 하단의 IoT 설정 앱을 선택합니다.

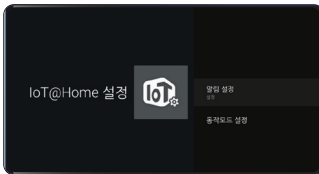

## 알림 설정 하기

**설정** : 장치등록/해제, 가스락 고온 및 잠금, 도어락 비밀번호 오류, 도어부 움직임 감지 알림 등이 TV시청 중 화면에 알림 팝업이 노출됩니다.

**해제** : 해제 하시면 알림 팝업 노출이 차단됩니다



## 동작모드 설정 하기

집안의 IoT@Home 서비스 동작모드를 실내모드, 취침모드, 외출모드로 선택하실 수 있습니다. 각 모드에 대한 세부적인 IoT기기 설정은 스마트폰의 IoT@home 통합 앱에서 설정하실 수 있습니다.

# U+ tvG<sup>woofer</sup> 주요 메뉴 알아보기

## U+메뉴 홈화면



U+메뉴 홈화면에서 VOD 및 기타 서비스를 이용할 수 있습니다.

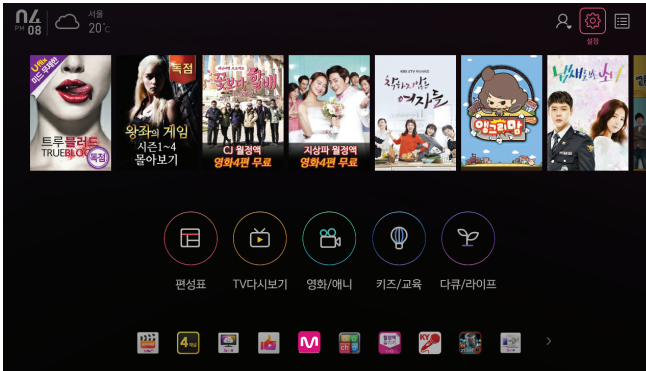

**편성표**: U+ TV에서 제공하는 실시간 채널의 편성 정보를 확인할 수 있습니다.

**U+ TV**: U+ TV에서 제공하는 다양한 콘텐츠를 볼 수 있습니다.

**유플릭스 무비**: 최대 1만 8천여편의 영화를 즐길 수 있습니다.(월정액)

**대박영상**: 인기 유머와 감동영상 등을 모아서 제공합니다.

**M.net**: 320만 음원과 라디오 채널을 즐길 수 있습니다.(월정액)

**콘텐츠슈어**: U+Box, PC에 저장된 동영상 및 사진을 TV에서 볼 수 있습니다.

**C-games**: 큰 TV화면에서 바로 게임을 즐길 수 있습니다.  
(위닝일레븐, 스트리트파이터 등 유료)

**월정액 즐기기**: M.net 등 월정액 서비스를 가입할 수 있습니다.

**4채널**: 4개의 채널을 동시에 한 화면에서 시청할 수 있습니다.(스포츠/프로야구, 지상파, 홈쇼핑)

**금영/질러 노래방**: 노래방 서비스를 U+TV에서 즐기실 수 있습니다.(마이크 별매)





**홈채널**: 다양한 채널들을 시청할 수 있는 오픈채널입니다.(리틀팍스 파닉스 등)

# U+ tvG<sup>woofer</sup> 주요 메뉴 알아보기

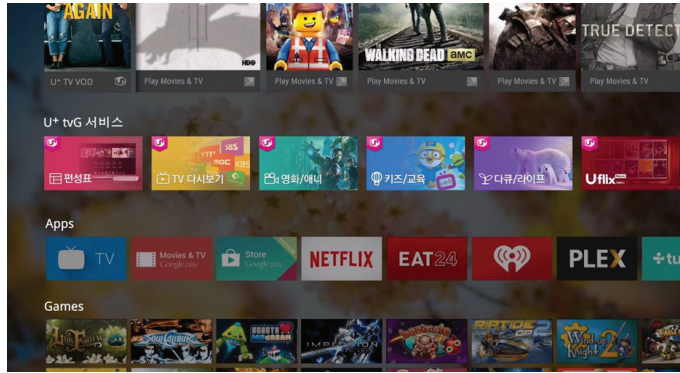
## Android TV 홈화면

YouTube, 구글플레이 등의 구글 서비스를 모두 제공합니다.



-  **YouTube** : YouTube의 다양한 동영상을 시청하실 수 있습니다.
-  **구글플레이** : TV전용 앱을 다운받아 사용할 수 있습니다.
-  **설정** : 구글에서 제공하는 서비스 설정과 블루투스 액세스리 추가를 할 수 있습니다.
-  **TV설정** : 화면/음성 출력에 관한 설정기능을 제공합니다.

## U+ tvG<sup>woofer</sup> 옵션 활용법

TV시청 중, [옵션]버튼  을 누르시면 상황에 맞는 다양한 편의 기능을 이용할 수 있습니다.

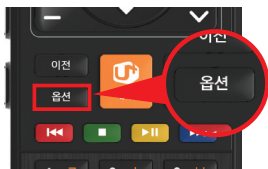

### 실시간 채널 시청 중

my 4채널, TV More, 캡처 등 재미있는 기능들과 사운드 및 선호채널 등을 설정할 수 있습니다.

### VOD 카테고리 탐색 중

최근 둘러본 VOD, VOD 찜 기능 등 개인 맞춤 기능을 이용할 수 있습니다.

### VOD 시청 중



콘텐츠 상세보기, 자막선택 등 시청 중 필요한 편리한 기능을 이용할 수 있습니다.

# tvG woofler 설정하기

[설정] 메뉴에서는 사용자 설정(구매비밀번호, 사용자 인증번호) 채널설정, 자녀보호 설정을 하실 수 있습니다.

## tvG woofler 설정 기본사용법



- 1 리모컨의 [U\*메뉴]버튼  을 누르면 U\*메뉴 홈화면이 나타납니다.
- 2 홈화면 우측 상단의 '설정' 메뉴에서 리모컨의 [OK]버튼  을 누릅니다.

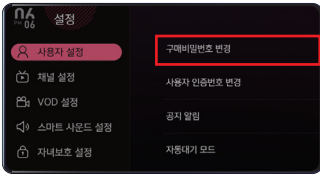

### 비밀번호 변경하기

- 1 사용자 설정 > 구매 비밀번호 변경  
사용자 인증번호 변경
    - + 구매 비밀번호: 유료VOD나 채널 상품 구매시 사용되는 번호입니다.
    - + 사용자 인증번호: 서비스 이용 및 시청 제한에 적용되는 번호입니다.
- ⚠ 구매/사용자 인증번호 비밀번호 초기 설정은 '0000' 입니다.

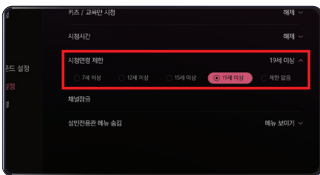

### 시청연령제한 변경하기

- 1 자녀보호 설정 > 시청연령제한
    - + 자녀보호 설정: 시청 등급에 따라 7세, 12세, 15세, 19세 이상 시청 제한 및 등급 제한 없이 시청하도록 설정 가능합니다. (시청 제한시 사용자 인증번호 입력 후 시청가능)
- ⚠ 시청연령제한 초기 설정은 '19세' 입니다.



### 선호채널 설정하기

- 1 채널 설정 > 선호채널
    - + 선호채널: 원하는 채널만 채널 재핑 시 노출될 수 있도록 설정하는 기능입니다.
  - 2 리모컨의 [음선]버튼  을 누르고, 리스트에 '보기방식변경-선호채널만 보기'를 선택합니다. (선호채널목록에 등록된 채널만 시청가능합니다.)
- ⚠ 선호채널 모드를 해제하고 싶을 때에는! '보기방식변경-전체채널 보기'를 누르면 전체 채널 시청 모드로 변경됩니다.

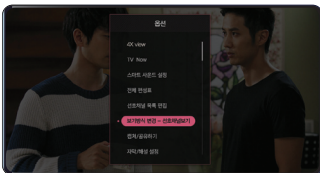

기밀이용기밀드

# tvG<sup>woofer</sup> 콘텐츠 이용하기

## tvG<sup>woofer</sup> VOD 시청하기

'VOD' 란? 영화, 지상파, 교육 등의 콘텐츠를 원할 때 골라볼 수 있는 서비스입니다.

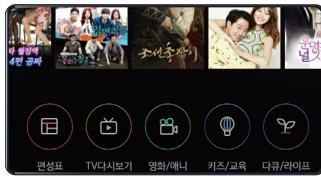

1 리모컨의 [U+메뉴]버튼 을 누른 후 U+메뉴 홈메뉴에서 'TV다시보기', '영화/애니', '키즈/교육', '다큐/라이프' 4개 메뉴 중 시청을 원하는 장르에서 [OK]버튼 을 누르세요.

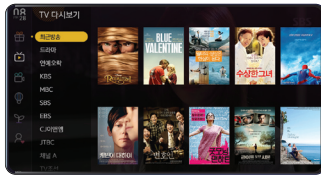

2 각 장르의 콘텐츠 목록이 포스터 이미지로 나오며, 이 중 시청을 원하는 콘텐츠로 이동하여 [OK]버튼 을 누르면 바로 시청 가능합니다.

⚠ 시청, 구매하신 콘텐츠의 목록은 홈화면 우측상단의 마이메뉴 에서 이용 가능합니다.

⚠ 구매 비밀번호 초기 설정은 '0000'입니다.

## tvG<sup>woofer</sup> VOD(유료) 결제방법

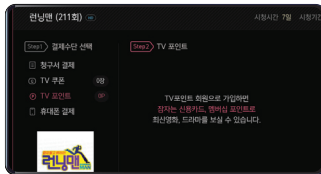

### TV포인트 결제

잠자는 신용카드, 주유 마일리지 등의 포인트를 'TV포인트'로 전환하여 유료 VOD를 결제할 수 있습니다. (VAT별도 부과)

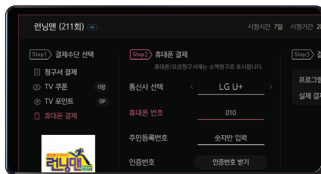

### 휴대폰 결제

통신사/ 휴대폰번호/ 주민번호/ 인증번호를 입력하면 휴대폰 결제할 수 있습니다. (휴대폰 요금청구서에는 '소액결제'로 표시, VAT별도 부과)

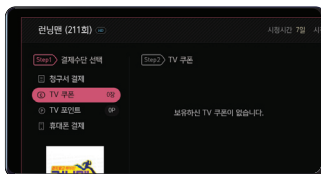

### 쿠폰

이벤트 등을 통해 유료VOD를 할인 결제할 수 있습니다.

# U+ tvG woofers 콘텐츠 검색

## U+ tvG woofers U+ 검색

VOD, 실시간 채널 등을 한번에 검색하고 싶을 때에는 'U+검색'을 선택합니다.



1 리모컨 후면의 [U+검색]버튼 **U+ 검색** 을 누릅니다.

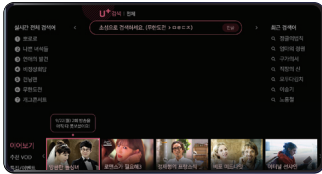

2 쿼티자판을 이용하여 원하는 검색어를 입력합니다.  
(등장인물 검색, 초성 검색 지원)

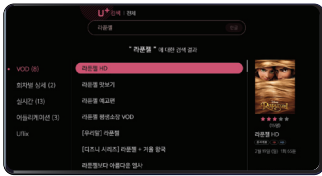

3 해당 검색어와 관련된 VOD, 실시간 채널, 앱 등 상세 정보를 확인할 수 있습니다.

## U+ tvG woofers 통합 음성 검색

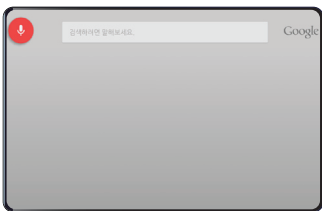

1 시청 중 리모컨 옆면의 [음성]버튼 **음성** 을 누르면 음성검색이 시작됩니다.

2 리모컨 전원 버튼에 불이 들어오면, 리모컨을 입 가까이 대고 명령어를 말합니다. "도움말"명령어를 실행하면 자세한 음성검색 이용법을 확인할 수 있습니다.

3 실행하는 명령어에 따라 채널이나 VOD로 바로 이동할 수도 있고, 구글 검색결과에서 원하는 콘텐츠를 찾을 수도 있습니다.

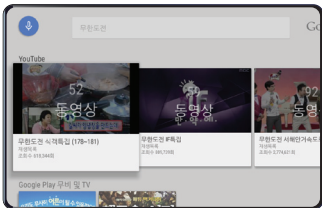

**음성** "MBC" → 채널로 이동  
"반전이 있는 영화" → 구글검색결과로 이동

기밀이용가이드



# 큐레이션 채널

이제 10배 많은 채널로 고민하지 말고 간편하게 골라보세요!

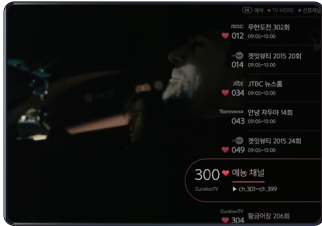

### 큐레이션 채널 시청하기 1(채널번호 입력)

채널번호 300번부터 998번까지 프로그램 장르별로 다양한 콘텐츠를 시청할 수 있습니다. 실시간 채널과 동일하게 채널 번호를 입력하거나 채널 상/하 키로 원하는 장르와 프로그램 채널을 시청할 수 있습니다.

#### + 장르별 채널 편성표

300번~399번 : 예능	400번~499번 : 드라마
500번~599번 : 영화	600번~699번 : 해외드라마/애니
700번~799번 : 어린이	800번~899번 : 다큐멘터리
900번~970번 : YouTube	999번 : 가족채널



### 큐레이션 채널 시청하기 2(리모컨 상단의 장르별 버튼)

리모컨 상단의 장르별 버튼을 누르면 해당 장르 채널의 메인 채널로 이동합니다. 메인 채널에서는 해당 장르에 편성된 채널번호와 하이라이트 영상이 안내됩니다.

- + 메인 채널에서 하이라이트 영상 시청 중에 리모컨의 녹색키 를 누르면 해당 프로그램이 편성된 채널로 바로 이동합니다.

#### ★ 채널 리스트

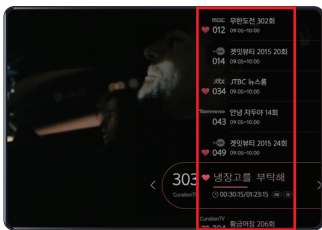

### 채널 프로그램 탐색하기 1 (프로그램 정보 바)

모든 채널은 장르에 맞춘 다양한 프로그램이 편성되어 있습니다.

- 1 리모컨의 [OK]버튼 를 누르고 프로그램 정보 바를 확인합니다.
- 2 프로그램 정보 바가 나올 때 [좌방향키] 를 누르면 이전 회차, [우방향키] 를 누르면 다음 회차를 선택할 수 있습니다.

#### + 프로그램 정보 바

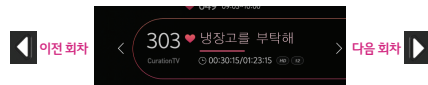

프로그램 정보 바가 나올 때 상/하 방향키 를 누르면 채널 리스트가 제공됩니다.



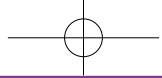

### 채널 프로그램 탐색하기 2(리모컨 옵션 버튼)

리모컨 **[옵션]버튼** **[옵션]** 을 누르고 리스트에 '이전/다음 프로그램 보기'를 선택합니다. 시청중인 채널에 편성되어 있는 전체 콘텐츠를 확인할 수 있고, 원하는 영상을 선택하여 시청할 수 있습니다.



### 편리한 시청 기능(뒤로 감기/정지/재생, 일시정지/빨리감기)

콘텐츠 시청 중 리모컨 하단 컬러키를 눌러 뒤로 감기, **[<<]** 빨리 감기 **[>>]** 등의 조작이 가능합니다. (채널 맞보기로 시청 시에는 제외)

### ⚠ 유의 사항

유료결제 및 광고시청 후부터 시청 기능을 사용할 수 있습니다.

# tvG<sup>woofer</sup> 가족 채널

우리 가족의 사진/영상이 하나의 채널로!  
전송한 사진/영상이 하나의 채널(999번)로 모아져 기록됩니다~

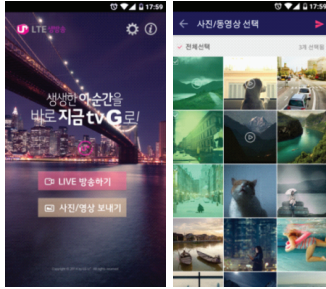

## 가족 채널(999번)에 사진/영상 전송하기

- 1 tvG 직캠 앱을 실행하여 메인화면의 '사진/영상 보내기'를 선택합니다.
- 2 스마트폰의 사진, 영상을 선택하여 가족채널에 전송합니다.

+원터치플레이(tvG 직캠) 앱을 통해 최초 스마트폰과  
데크내 U+Wi-Fi가 연결된 후 이용가능하며 또한 전송할  
셋톱박스의 '받는 번호'로도 전송이 가능합니다.  
(자세한 사항은 28페이지를 확인해 주세요.)

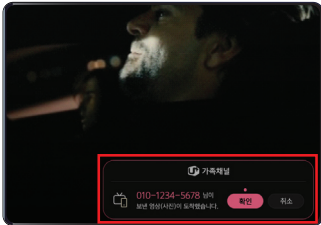

## 전송된 사진/영상 시청하기 1 (바로 시청하기)

- 3 연결된 셋톱박스로 도착 팝업이 나타납니다.  
확인을 선택하면 가족채널로 이동하여  
전송된 사진/영상을 바로 시청할 수 있습니다.



## 전송된 사진/영상 시청하기 2

999번 채널에서는 셋톱박스로 전송한 사진/영상이  
최신 순으로 모아져 있습니다.(저장용량 15GB)  
999번 채널로 들어가 모아진 콘텐츠를  
확인 할 수 있습니다.

- 1 999번 채널로 들어가 프로그램 정보 바가  
뜬 상태에서 리모컨의 [OK] 버튼 **OK** 을  
누릅니다.  
(프로그램 정보 바는 리모컨의 OK버튼을 누르면 나타납니다.)

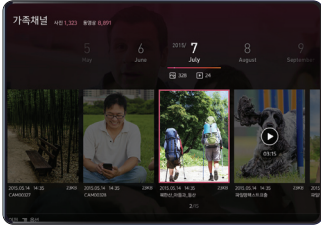
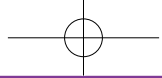

② 전송된 사진과 영상이 일자를 기준으로  
월별로 자동 정렬되어 나타납니다.



#### 가족채널(999번) 설정하기

리모컨의 **[옵션] 버튼** **옵션** 을 누르고 리스트에  
'가족 채널 설정' 선택하면 가족 채널과 관련된  
설정을 변경할 수 있습니다.

+ 채널 관리자나 가족 구성원을 등록할 수 있습니다.  
'친구 관리' 메뉴로 진입하여 연결을 요청한 친구들을  
추가,삭제합니다. 연결된 친구들은 언제든지 가족 채널로  
사진/영상을 전송할 수 있습니다.

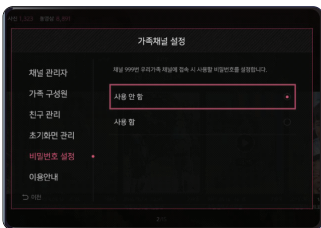

#### 가족채널(999번) 비밀번호 걸기

가족 채널의 진입을 제한하려면 설정 메뉴 하단의  
"비밀번호 설정" 메뉴에서 비밀번호를  
'사용함' 설정으로 변경합니다.

⚠ 초기 설정된 비밀번호는 "0000" 입니다.

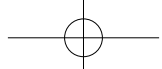

# 스마트 기기 연결하여 음악듣기

## (블루투스로 음악 재생하기)

스마트 기기의 음악을 한번에~ 뽕뽕한 음질로 들어보세요!

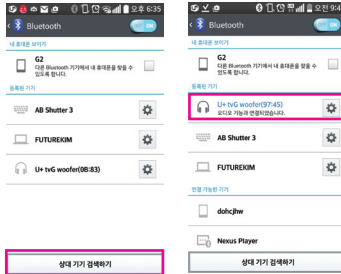

### 블루투스 페어링 하기(스마트폰)

- 1 스마트폰 설정메뉴에서 블루투스를 활성화 한 뒤, **[상대 기기 검색하기]**를 선택합니다.
- 2 연결 가능한 기기에서 **'U+tv G woofer(\*\*)\*\*'** 를 찾아 페어링을 완료합니다.

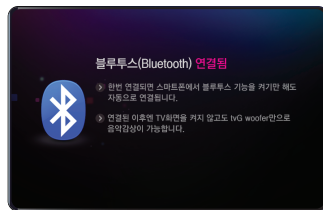

- 3 TV를 켜놓은 상태에서는 좌측과 같은 화면이 나타납니다.(블루투스 상태: 연결됨)



+ 모드 표시부에 **'PAIRED'** 가 나타나면 스마트 기기와 tv G<sup>woofer</sup> 가 페어링이 완료된 상태입니다.

- ⚠ 최초 블루투스 페어링을 완료한 기기는 블루투스를 활성화(ON)한 뒤, [등록된 기기] 리스트에서 다시 연결만 완료하면 음악을 재생할 수 있습니다.
- ⚠ 셋톱박스가 꺼져있는 상태(단, 전원 열결시)에도 스마트 기기에서 블루투스 페어링을 완료하면 셋톱박스 전원이 켜지면서 음악이 재생됩니다.

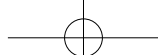

## + ⚠ 유의사항

- ★ TV 시청 중 스마트기기로 블루투스 페어링을 시도하면, 화면이 페어링 화면으로 전환되며 시청이 중단됩니다.
- ★ 블루투스로 음악 재생 중에 tv G 모드로 돌아가면 블루투스 페어링이 해제되며, 다시 블루투스 음악 재생 시에는 재연결이 필요합니다.
- ★ 블루투스 연결 중에는 일반 이어폰, 블루투스 헤드셋을 이용한 “이어폰 TV” 기능이 실행되지 않습니다.

## tvG<sup>woofer</sup> 외부 기기 연결하기(광 입력 연결하기)

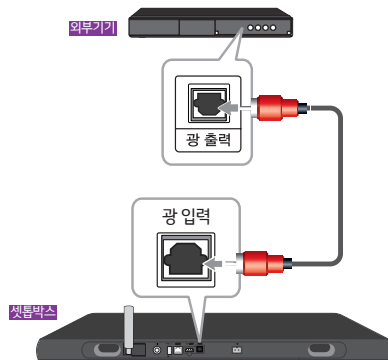

### 광 입력 모드 선택

- 1 셋톱박스 뒷면의 광입력 단자에 이용하고자 하는 외부 기기를 연결합니다. (광케이블 별매)
- 2 간편리모컨의 [광입력/블루투스]버튼  을 사용하여 광입력 모드로 전환합니다.

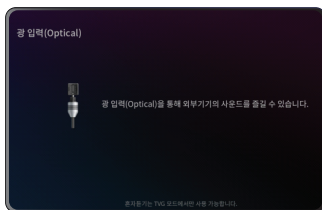

# 고음질 콘텐츠 감상하기

모든 콘텐츠 이용 시 **일반 TV 대비 사운드 출력이 4배 이상 뛰어나며**,  
아래와 같은 **고음질 콘텐츠는 훨씬 뛰어난 음질로 감상할 수 있습니다.**

## 실시간 채널(5.1ch)

음악 : 예술TV Arte 채널, KBS 유희열의 스케치북, 콘서트 7080, 불후의 명곡 등 일부 음악 방송  
스포츠 : 월드컵, 올림픽 등 국제경기

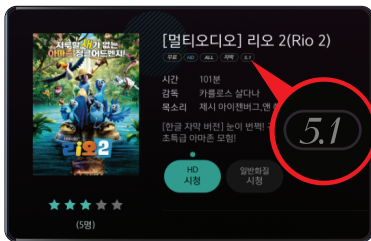

## VOD(5.1ch)

VOD 중에서 5.1채널 마크 **5.1**가 있는 VOD를 선택 시 입체감 있는 음질로 감상하실 수 있습니다.

## 음악(FLAC)

무손실 원음(FLAC\*)을 tvG<sup>woofers</sup>를 통해서 훨씬 뛰어난 음질로 제공합니다.

\*FLAC(Free Lossless Audio Codec)

## 오디오 출력 설정하기

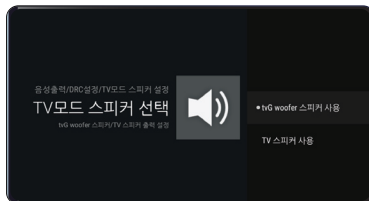
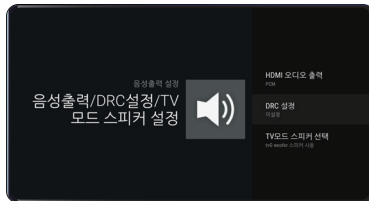
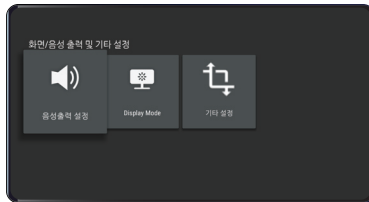

## 갑자기 소리 커짐 방지(DRC\* 설정하기)

채널을 변경하거나, VOD를 볼때 갑자기 소리가 커지는 경우(5.1채널 콘텐츠 감상 시), DRC 설정을 통해 시청 중 사운드가 갑자기 커지는 현상을 방지할 수 있습니다.

- 1 U\*메뉴 홈화면 우측 상단의 '설정'  에서 '화면/음성 출력 설정' 메뉴에서 '음성출력 설정' 을 선택합니다.
- 2 DRC설정을 선택하여 미설정에서 '설정' 으로 변경합니다.

\*DRC(Dynamic Range Compression)

## TV스피커 선택(TV 스피커로 오디오 출력)

기존에 연결된 TV 수상기의 스피커로 오디오 출력이 가능합니다.

- 1 홈화면 우측 상단의 '설정'  에서 '화면/음성 출력 설정' 메뉴에서 'TV모드 스피커 선택' 를 선택합니다.
- 2 'TV모드 스피커 선택' 팝업에서 'TV스피커 사용' 을 선택하면 TV 스피커로 오디오가 바로 출력됩니다.

# M.net 뮤직 M

320만 음원을 무제한으로 감상하세요!

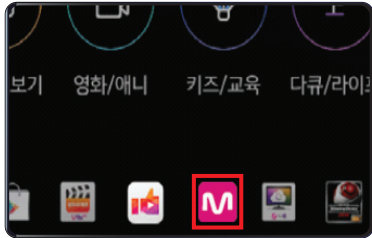

## M.net 뮤직 실행하기

리모컨의 [U\*메뉴]버튼  을 누른 후, U\*메뉴 홈화면 하단의 M.net 뮤직 앱을 선택합니다.

- + M.net 라디오가 실행될 때 (14페이지 참조) 기본 리모컨의 [이전]버튼  이진 을 누르면 바로 M.net 뮤직이 실행됩니다.

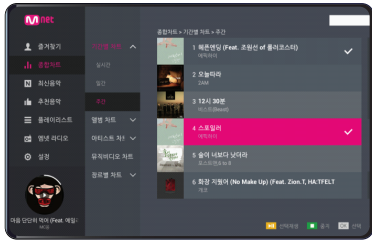

## 원하는 음악 재생하기

- 1 각 카테고리에서 원하는 노래에 포커스를 두고 [OK]버튼  을 누르면 해당 곡이 체크됩니다.
- 2 원하는 곡들을 선택한 후, 화면 우측의 '선택듣기' 선택하면 체크된 곡들이 바로 재생됩니다.

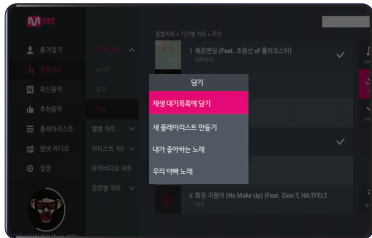

## 플레이리스트 만들기

- 1 원하는 곡들을 선택한 후, 화면 우측의 '담기'를 선택하여 나만의 플레이리스트를 생성할 수 있습니다.
- 2 담기 팝업창에서 '재생 대기 목록에 담기'를 선택하여 지금 재생 중인 곡 목록에 추가하거나, '새 플레이리스트 만들기'를 선택하여 나만의 곡 목록을 생성할 수도 있습니다.

## + ! 유의사항

★M.net 서비스(라디오 채널 포함)는 유료 서비스(월 5,000원/VAT 별도)로 미가입 시 1분 미리듣기만 가능합니다.

# M.net 라디오 채널

좋아하는 음악 장르를 쏙쏙 골라서 들을 수 있습니다!

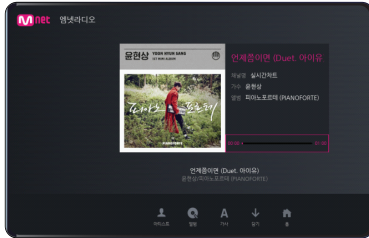

## 엠넷 라디오 실행하기

기본 리모컨/간편 리모컨의 **[음악채널]버튼** 음악채널 이나 셋톱박스 상단의 **♫** 버튼을 눌러 엠넷 라디오를 실행합니다.

★ ALL Apps > M.net 앱에서도 라디오 채널을 실행 할 수 있습니다.

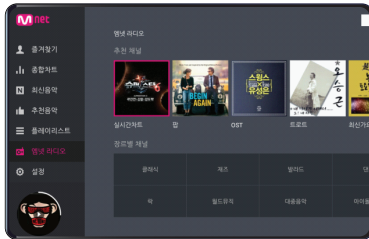

## 엠넷 라디오 장르 변경하기

음악 재생 상태에서 리모컨의 **[음악채널]버튼** 음악채널 을 다시 누르면 추천장르 내에서 장르가 변경됩니다.

★ 리모컨의 **[채널]**  키를 누르면 전체 장르 내에서 듣고 있는 음악의 장르가 변경됩니다.

## + ⚠️ 유의사항

- ★ M.net 서비스(라디오 채널 포함)는 **유료 서비스(월 5,000원/VAT 별도)**로 미가입 시 1분 미리듣기만 가능합니다.
- ★ 고객센터(국번없이 101) 또는 U+메뉴>월정액 즐기기 앱에서 가입 가능합니다.
- ★ 월정액은 자동 연장되며, 해지시에는 당월의 1개월 요금이 청구됩니다.



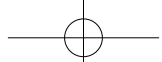



# 스마트 사운드

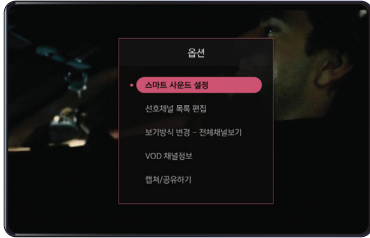

시청 프로그램에 **최적화된 사운드를 자동으로 또는 직접** 설정할 수 있습니다.



1 U\*메뉴 홈화면 우측 상단의 '설정'  메뉴에서 '스마트 사운드 설정'으로 이동합니다.

★실시간 채널이나 VOD를 시청 중 사운드 모드를 변경할 수 있습니다.

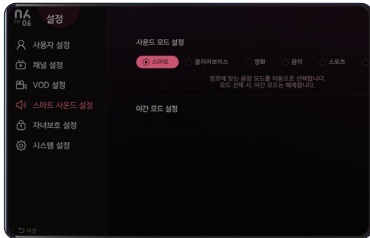

2 원하는 사운드 모드를 선택합니다.

★ **스마트 모드** : 프로그램 성격에 따라 자동으로 사운드모드를 변경합니다.

★ **보이스** : 사람의 목소리를 좀 더 선명하게 만들어줍니다.

★ **영화** : 배경음을 살려주어 영화의 생동감을 증가시킵니다.

★ **음악** : 음악의 풍부한 사운드를 살려줍니다.

★ **스포츠** : 스포츠 중계를 좀 더 생생하게 들려줍니다.

★ **야간** : 야간 시청에 적합하도록 부드럽게 사운드를 조정해줍니다.

★ **표준** : 사운드 모드 설정 없이, 원래의 음원을 그대로 들려줍니다.

⚠ 사운드 모드 초기 설정은 '스마트 모드' 입니다. 다른 사운드 모드로 변경시 '스마트 모드' 기능을 이용하고자 하실 때는 U\*메뉴 홈화면 [설정] 메뉴 > 스마트 사운드 설정에서 '스마트 모드' 로 재설정이 필요합니다.

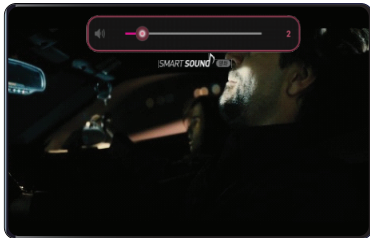

3 사운드 모드가 적용되어 있는 경우,

[볼륨] 버튼  을 누르면

현재 적용되어 있는 모드를 확인할 수 있습니다.



# my 4채널

한 화면에서 **맘대로** 골라서 **모아보세요!**



## 실행하기

- 1 실시간 채널 시청 중 리모컨의 **[my 4채널]버튼** my4채널 을 누르면 한 화면에서 4개 채널/VOD를 감상하실 수 있습니다. (VOD는 1개만 가능)
  - + 주화면: 기존에 보던 채널
  - + 부화면: 추가로 보고 싶은 3개 채널

## 주/부화면 조정

- 2 리모컨의 **[4방향]버튼** 4방향 을 누르면 분홍색 포커스 박스를 이동시켜 원하는 화면을 선택하실 수 있습니다.
  - + 채널변경: 포커스 박스를 원하는 화면에 놓고 리모컨의 **[채널]버튼** 채널 이나 채널 번호를 누릅니다.
  - + 음량변경: 포커스 박스가 있는 화면 오디오가 출력되며 리모컨의 **[볼륨]버튼** 볼륨 으로 조절합니다.
  - + 화면전환: 원하는 부화면에 포커스 박스를 두고 리모컨의 **[OK]버튼** OK 을 누르면 주화면과 부화면이 교체됩니다.
  - + 전체화면: **[OK]버튼** OK 을 누르면 주화면을 전체화면으로 시청이 가능합니다.

## my 4채널 저장

- 3 원하시는 4개채널을 설정하신 후 리모컨의 **[파란]버튼** 파란 을 누르면 해당채널들을 my 4채널로 저장하실 수 있습니다.
- 4 저장한 my 4채널 리스트는 리모컨의 **[옵션]버튼** 옵션 을 눌러 확인하실 수 있습니다.

# 이어폰 TV

가족들 눈치 보지 않고 혼자서도 뽐뽐하게 들으세요!

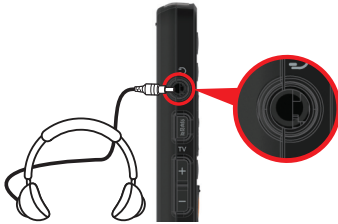



## 일반 이어폰 사용시

- 1 리모컨에 이어폰을 꽂고 5초 후, TV화면 왼쪽 상단에 혼자듣기  나타나면서 '이어폰 TV' 가 실행됩니다. (TV는 자동 음소거 모드가 됩니다.)

- ⚠ 리모컨 사용시 배터리 교체기간은 평균 6개월 이상이나, 이어폰 TV 서비스를 연속 사용하실 경우 배터리 사용 가능시간은 최대 34시간입니다. (사용하지 않을 때에는 리모컨에 이어폰을 빼주시기 바랍니다.)
- ⚠ 보유하고 계신 휴대폰/PC용 일반 이어폰을 사용하시면 됩니다.
- ⚠ '이어폰 TV' 가 안 될 때에는 다시 한번 이어폰을 뽑고 다시 꽂아주세요. (이어폰이 정확히 연결됐는지 확인해주세요.)

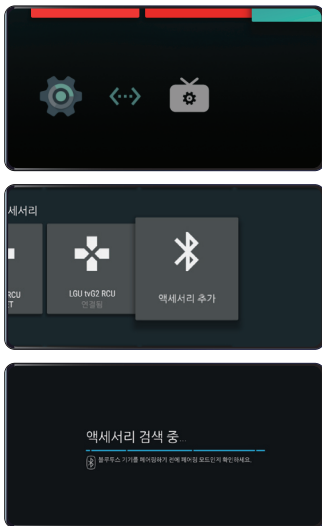
## 블루투스 이어폰 사용시



- 1 리모컨에 [Android TV]버튼  을 누릅니다. 하단의 설정 앱  으로 들어갑니다.
- 2 리모컨 및 액세서리 카테고리에서 액세서리 추가 메뉴를 선택합니다.
- 3 액세서리 추가 메뉴를 선택 시 사용할 수 있는 블루투스 기기를 검색합니다. 검색된 기기 리스트에서 연결할 이어폰명을 선택하여 페어링을 합니다
- 4 페어링 후에는 블루투스 이어폰으로 '혼자듣기' 가 가능하며, 다시 리모컨에 이어폰을 꽂으면 리모컨을 통해 '혼자듣기' 가 서비스 됩니다.

## + ⚠ 유의사항

★ 기기검색이 되지 않는 경우, 블루투스 이어폰이 페어링 모드로 되어 있는지 확인합니다.



# 보이스리모컨

없어진 리모컨을 말 한마디로 쉽게 찾고, 리모컨 없이도 음성으로 채널조정 등이 가능한 서비스입니다.

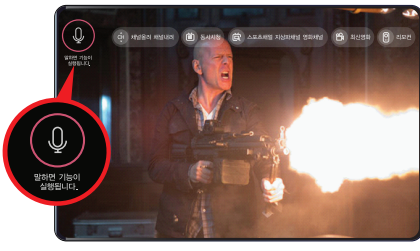

## 실행하기

- 1 시청 중 "유플러스 티비" 를 말하면 보이스리모컨이 실행됩니다.

★보이스리모컨이 실행되면 TV는 음소거가 됩니다.

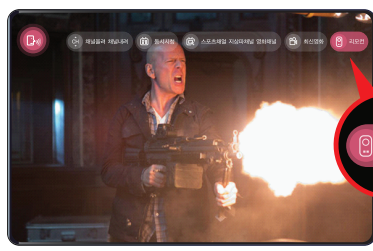

## 리모컨 찾기

- 2 "리모컨" 이라고 말하면, 리모컨에서 벨소리가 울려 리모컨을 쉽게 찾을 수 있습니다.

★셋톱박스가 꺼져있는 상태(단, 셋톱박스 전원 연결시)에도 사용 가능합니다.

★리모컨 벨소리를 끄려면 리모컨을 찾아 앞면의 아무 버튼이나 누르시면 됩니다. 또한 1분이 지나면 자동으로 벨소리가 종료됩니다.

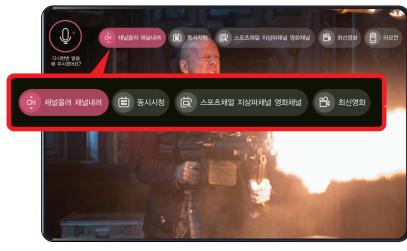

## 음성명령

- 3 보이스리모컨이 실행되면 TV화면에 사용할 수 있는 명령어를 보여줍니다. 원하시는 명령어를 선택해 말하면 해당 기능이 실행됩니다. 실시간 채널 시청 중 아래와 같은 명령어를 사용할 수 있습니다.

+ 채널올려/내려 : 현재 채널에서 채널번호를 하나씩 올리거나 내릴 수 있습니다.

+ 동시시청 : my 4채널 서비스를 실행합니다.

+ 최신영화 : 최신영화 리스트를 확인하실 수 있습니다.

★각 상황에 따라 실행가능한 명령어가 제공되며, 리모컨 앞면의 아무 버튼을 누르면 보이스리모컨이 종료됩니다.

# Android TV 즐기기(구글플레이 게임/교육)

국내 유일 Android TV, 롤리팝 업그레이드로 향상된  
YouTube, 구글플레이 등의 구글 서비스를 모두 제공합니다.

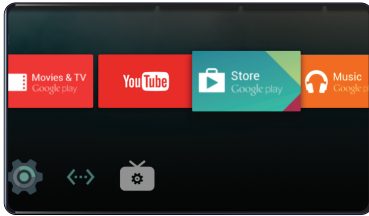

## 구글플레이 진입

리모컨의 **[Android TV]버튼** 을 누른 후,  
Android TV 홈화면 하단의 **구글 플레이 메뉴**를  
선택합니다.

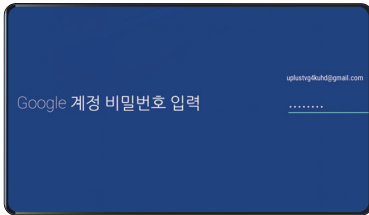

## 구글 계정 추가

기존 구글 계정 아이디/비밀번호로  
**로그인**합니다.(리모컨 뒷면 키패드이용)



## 앱 찾아보기

장르별 카테고리를 선택하거나 검색하여  
**원하는 앱을 설치**합니다.



## 앱 설치하기

앱을 선택한 후 설치를 시작합니다.



**⚠** 표기가 되어있는 앱은 **게임패드로 조작 가능한 게임**입니다.(별도구매)



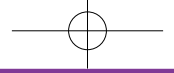

구글플레이에서 인기 모바일 게임을 다운로드하여 즐겨보세요!

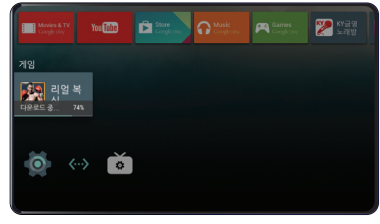

앱 실행하기

다운로드가 완료된 앱은 **Android TV 홈화면**에서 찾아 실행 가능합니다.

Android TV 추천 앱(게임/교육)



**+아스팔트8**  
최고의 안드로이드 아케이드 레이싱 게임

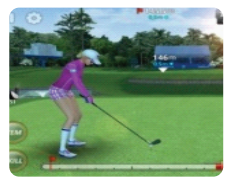

**+골프스타**  
국내 골프 게임 1위



**+NBA 2K 14**  
세계적인 플레이어와 함께하는 최고 인기 농구 게임  
\* U\*메뉴 홈화면 하단 C-Games 앱으로 만나보세요

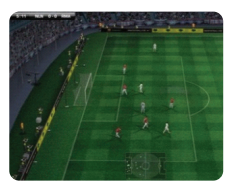

**+위닝 일레븐 2015**  
Global 축구 게임 1위  
\* U\*메뉴 홈화면 하단 C-Games 앱으로 만나보세요



**+키즈월드**  
5천편의 방대한 키즈 교육 콘텐츠 보유



**+토모키즈 아일랜드**  
EBS, 디즈니 캐릭터와 놀면서 배우는 유아 교육 앱



HD 고화질 YouTube를 TV 대화면에서 시청하세요!

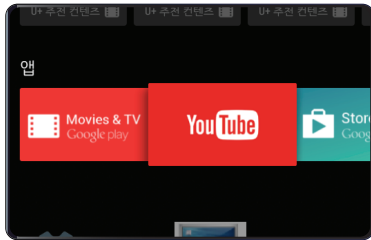

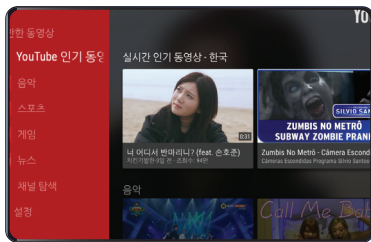

- 1 리모컨의 [Android TV]버튼  을 누른 후, Android TV 홈화면 하단의 YouTube 메뉴를 선택합니다.

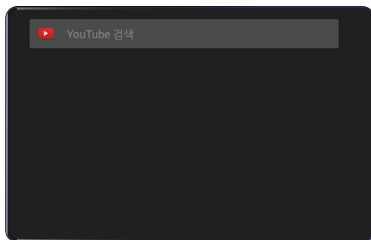

- 2 YouTube 메인 화면에 진입합니다. 핫이슈 동영상, 최신 동영상 등 인기 동영상을 한 눈에 볼 수 있습니다.



- 3 리모컨의 [상방향 버튼]  을 눌러 돋보기 메뉴를 선택하면, 음성으로 유튜브 내 콘텐츠를 검색할 수 있습니다. 리모컨의 [우방향 버튼]  을 누르면 직접 텍스트를 입력하여 검색이 가능합니다.

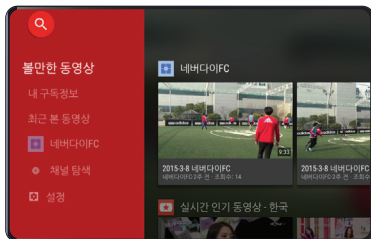

- 4 내 개인 계정으로 로그인하시면 맞춤 동영상, 구독 목록 등 개인 맞춤 기능을 이용하실 수 있습니다.



# 유플릭스 무비



18,000여 편의 영화를 무제한으로! tv G/모바일/PC에서 자유롭게 시청하세요~

## 유플릭스 무비 실행하기

1

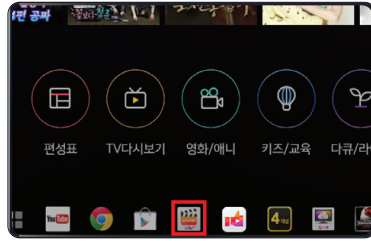

① 리모컨의 [U\*메뉴]버튼  을 누른후, 하단의 유플릭스 무비 앱을 선택합니다.

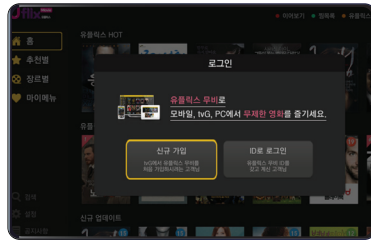

### 유플릭스 신규가입

리모컨의 [노란색]버튼  을 누르고 [신규 가입]을 선택하여 유플릭스 월정액을 바로 가입하실 수 있습니다.

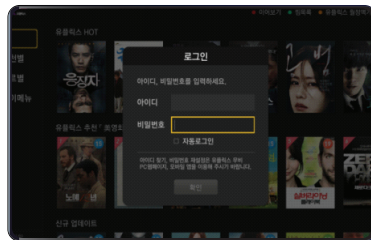

### 유플릭스 ID로그인

갖고 계신 유플릭스 무비 ID로 로그인하시면 TV에서도 무제한으로 영화를 시청하실 수 있습니다.

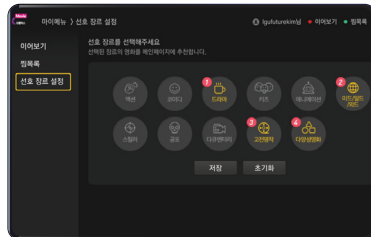

### 선호장르 설정하기

홈 > 마이메뉴 > 선호 장르 설정에서 우선순위별로 선호장르를 설정합니다. 선호하는 카테고리를 최대 6개까지 선택하여 취향에 맞는 영화를 추천받을 수 있습니다.



# tvG 직캠



우리집 VJ특공대, **생생한 현장**을 우리집TV로 **실시간 생중계**

## tvG 직캠 설정하기



1 원터치 플레이 앱에서 'tvG 직캠'을 실행합니다.

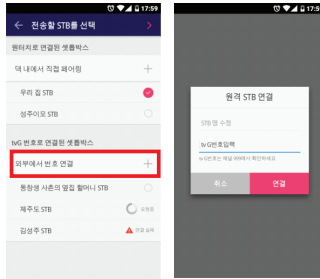

2 전송할 셋톱박스를 선택합니다. '원터치 플레이' 앱을 통해 연결된 셋톱박스로 전송 또는 셋톱박스의 '받는 번호'를 입력하여 전송할 수 있습니다.

★ 다음 페이지의 '원터치 플레이 사용하기' 참조



3 셋톱박스의 '받는 번호'를 입력하여 전송하는 경우, 앱에서 '외부에서 번호 연결'을 선택하여 '원격 STB 연결' 팝업 창에 셋톱박스의 '받는 번호'를 확인하여 입력합니다.

★ 셋톱박스의 '받는번호'는 가족 채널(999번) 우측 하단에서 확인할 수 있습니다.

tvG Connect 서비스

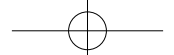

# tvG 직캠



우리집 VJ특공대, **생생한 현장**을 우리집TV로 **실시간 생중계**

## LIVE 방송하기

1



### LIVE 방송하기 메뉴 선택

실시간 촬영 영상을 전송하는 경우

- 1 메인화면의 'LIVE 방송하기'를 선택합니다.  
연결된 셋톱박스에 '전송요청' 팝업이 뜹니다.



- 2 [OK]버튼 **OK** 을 누르면 시청 중이던 화면은 부화면으로 이동하고, tvG 직캠을 통해 전송된 영상이 주화면이 됩니다.

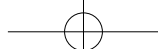

## 사진/영상 보내기

# 2

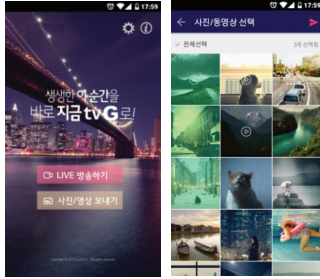

### 사진/영상 보내기 메뉴 선택

스마트폰에 저장된 사진/영상을 전송하는 경우

- 1 메인화면의 '사진/영상 보내기'를 선택합니다.
- 2 스마트폰의 사진, 영상을 선택하여 가족채널에 전송합니다.



가족채널 이동



- 3 연결된 셋톱박스로 도착 팝업이 나타납니다.

확인을 선택하면 가족채널로 이동하여 전송된 사진/영상을 바로 시청할 수 있습니다.

## + ! 유의사항

- ★ 원터치 플레이 앱을 통해 최초 스마트폰과 연결된 후 이용 가능합니다.
- ★ LTE-A 스마트폰에서 사용가능 합니다. (타 통신사 단말 지원)
- ★ [지원가능단말모델] LG-F400L, LG-F310L, LG-F320L, SHV-E330L, LG-F300L, SM-N900L, IM-A890L, LG-F340L, IM-A900L, SHV-E300L, LG-F350L, SM-G710L, SM-G750L (지속 추가 예정)
- ★ 전송요청을 TV에서 거절하거나 TV가 꺼져있는 경우, 가족 채널(999번)에 영상이 자동 저장됩니다. (저장용량 15GB)
- ★ 영상 전송에 대한 데이터 요금이 부과되오니 유의하여 주시길 바랍니다.



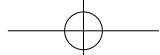

# 원터치 플레이 이용하기



## Wi-Fi 설정하기



- 1 Wi-Fi 모뎀의 ID 및 비밀번호를 확인합니다.  
(Wi-Fi 모뎀 우측 상단에서 확인할 수 있습니다)



- 2 스마트폰 내 설정 메뉴 > Wi-Fi 설정으로 진입합니다.

Wi-Fi 목록 내에서 U+ Wi-Fi모뎀의 ID를 선택합니다.

Wi-Fi 모뎀에서 확인한 비밀번호를 입력합니다.

## 원터치플레이 앱 다운로드 받기



- 1 스마트폰을 셋톱박스 상단 NFC 갖다 댁니다.

원터치플레이 앱을 다운받습니다 (최초 1회) 앱을 실행하면 세컨드TV, 폰 to TV, 가족앨범, 키즈케어, tvG 직캠이 자동으로 다운로드 됩니다.



- 2 스마트폰 내 설정 메뉴 > Wi-Fi 설정으로 진입합니다.

Wi-Fi 목록 내에서 U+ Wi-Fi모뎀의 ID를 선택합니다.

Wi-Fi 모뎀에서 확인한 비밀번호를 입력합니다.

### + ⚠️ 유의사항

- ★ NFC를 지원하는 스마트폰에서만 이용 가능합니다.
- ★ 폰설정에서 NFC를 ON하세요. NFC의 읽기, 쓰기 기능을 모두 켜야 이용가능합니다.  
(설정 > 네트워크 설정 > NFC 설정)
- ★ 화면 잠금을 해제한 후 터치하세요.  
(스마트폰 화면이 꺼져있거나 잠겨 있을 경우 작동하지 않습니다)

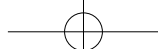

### 원터치 플레이 이용 환경 만들기

(우측 항목 중 한가지를 선택하세요)

# 3

원터치플레이 앱 설치 시 셋톱박스를 검색 한 후 스마트폰과 셋톱박스가 자동 연결됩니다.



#### 1 스마트모드 선택 시

셋톱박스 상단 NFC에 갖다대면 세컨드TV가 자동 실행됩니다.



#### ▽ 예외사항

- + 화상통화 이용 시 : 폰 to TV 앱 실행
- + 가족앨범 앱 이용 시 : 가족앨범 실행



#### 2 개별앱 모드 선택 시

셋톱박스 상단 NFC에 갖다대면 선택한 앱이 자동으로 실행됩니다.



### 서비스 이용하기

(우측 방법 중 한가지를 선택하세요)

# 4

#### A 원터치플레이 앱을 모바일에서 선택



원터치 플레이 앱 선택



원하는 기능 선택

#### B 스마트폰을 셋톱박스 상단 NFC에 Touch



세컨드TV 또는 설정된 앱 실행

스마트폰 연결 가능 기종



# 세컨드 TV



리모컨 다툼은 끝! 온가족 **스마트폰으로 TV를 시청**하세요!

TV에서  
재생되는 영상  
스마트폰으로  
보기

1

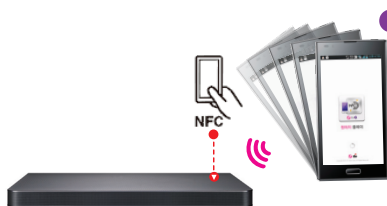

### 1 실행하기

셋톱박스 중앙의 NFC에 스마트폰을 갖다 대면, 세컨드TV 앱이 실행되면서, TV에서 재생되는 영상이 자동으로 스마트폰에서 재생됩니다.

원터치플레이 앱을 실행하여 세컨드TV를 선택합니다.

### 2 채널 전환하기

스마트폰 채널 전환 : 화면 하단의 이미지를 좌우로 움직인 후 이미지를 선택하면 채널이 전환됩니다. (미제공 채널은 이미지로만 제공됩니다)

TV 채널 전환 : 스마트폰에서 시청 중이던 화면을 위로 밀면 TV 채널이 전환됩니다.



### 3 VOD 구매하기

VOD 구매 시 최초 1회 페어링이 필요합니다.

설정 화면에서 '인증하기'를 누르면 TV화면에 인증번호가 뜹니다. 인증 번호를 입력하면 연결 버튼을 누르면 페어링이 완료됩니다.

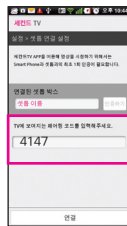

## + ⚠️ 유의사항

- ★실시간 채널은 70개 제공됩니다. 제공 채널 리스트는 홈페이지에서 확인하실 수 있습니다.
- ★일부 채널은 '세컨드 TV 프리미엄팩' (월 1,000원)에 가입하셔야 이용하실 수 있습니다.

# 키즈케어



“자녀안심! 집 밖에서도 자녀의 TV시청을 확인하세요!”

## 스마트폰에서 TV시청 확인하기

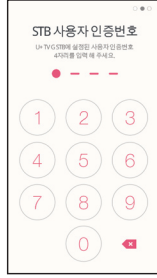

- 1 원터치 플레이 앱에서 키즈케어를 실행합니다.
- 2 셋톱박스에 설정된 인증번호 4자리를 입력합니다.
- 3 키즈케어 비밀번호 4자리를 입력 후 확인을 위해 한번 더 입력합니다.

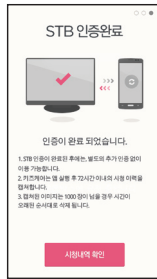
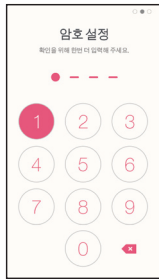

- 4 셋톱박스 인증 완료하면 '시청내역 확인버튼' 을 선택하여 TV시청내역을 확인 합니다. (실시간 채널 VOD)

## 밖에서 TV끄기 (tvG 전원 끄기)

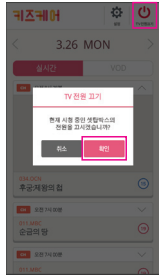

## 자녀보호모드로 전원끄기

- 1 우측 상단에 '전원끄기' 를 선택하여 팝업의 확인버튼 선택시 셋톱박스가 꺼집니다.
- 2 셋톱박스를 다시 켰을 때, 셋톱박스 인증번호 4자리를 입력해야 TV시청이 가능합니다.

## + ⚠️ 유의사항

- ★ 원터치 플레이 앱을 통해 최초 스마트폰과 연결된 후 이용 가능합니다.
- ★ 동시에 2대의 스마트폰에서만 이용할 수 있습니다. (셋톱박스 1대만 연결 가능합니다)
- ★ 앱사용시 데이터 요금이 부과되오니 유의하여 주시길 바랍니다.

스마트폰 연결 가능 기기



# 가족앨범

"이 폰저 폰 흠어져 있는 가족 사진을 자동으로 보아서 TV로 온 가족이 함께 보세요!"

스마트폰에서  
사진/영상  
올리고  
TV로  
감상하기

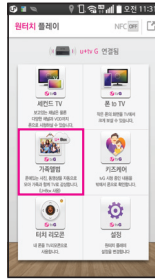

## 사진/동영상 올리기

- 1 원터치 플레이 앱에서 가족앨범을 실행합니다.
- 2 사진, 영상을 선택하여 가족앨범으로 업로드 합니다.

## + ⚠ 유의사항

★ 셋톱박스 상단 중앙의  를 이용하여 사진을 업로드하고자 하실 때에는 원터치플레이 앱 설정 메뉴에서 '개별 앱 모드(가족앨범)' 로 변경하시기 바랍니다.

## TV에서 감상하기

- 1 999번 채널로 들어가 프로그램 정보 바가 뜬 상태에서 리모컨의 [OK]버튼  을 누릅니다. (프로그램 정보 바는 리모컨의 OK버튼을 누르면 나타납니다)



- 2 전송된 사진과 영상이 일자로 기준으로 월별로 자동 정렬되어 나타납니다. (저장공간 15GB)

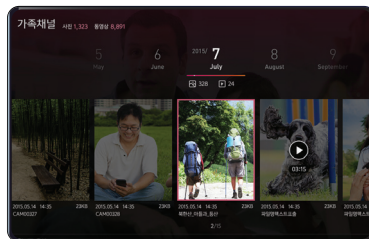



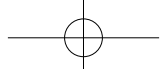

## 폰 to TV

“스마트폰에서 답답하게 보지 말고, 같이 볼 땐 TV로 더 크게 보세요”

### 폰 to TV 실행하기

1

원터치플레이 앱 실행 후 폰 to TV를 선택합니다.

스마트폰의 화면이 TV에 나타납니다.

택외에서 LTE를 이용 중일 때도 폰 to TV를 실행하면  
스마트폰의 화면을 대내 TV로 전송할 수 있습니다.  
(LTE-A 이전 단말은 wifi 환경에서만 이용 가능합니다.)



### 폰 to TV 종료하기

2

아래 방법중 한가지를 선택합니다.

스마트폰을 셋톱박스 상단 중앙의  에 갖다 댍니다.

리모컨의 종료 버튼을 누릅니다.

스마트폰의 작업 표시창에서 폰 to TV 종료하기 버튼을 누릅니다.

## + ! 유의사항

- ★ U\* LTE 스마트폰만 이용 가능합니다.(타 이동사 스마트폰 미제공)
- ★ HD급 영상과 음성 지원이 됩니다.
- ★ 동영상의 경우 일부 끊김이 발생할 수 있습니다.
- ★ 안드로이드 젤리빈 플러스 이상 단말에서 사용가능 합니다.  
[지원가능단말모델] : LG-F240L, LG-F300L, LG-F310L, LG-F320L, SHV-E300L, SHV-E330L  
IM-A890L, LG-V507L, SM-P605L, SM-N900L (지속 추가 예정)
- ★ 젤리빈 플러스 이전 단말에서는 SD영상으로 제공되며,  
음성이 지원되지 않습니다.

## 콘텐츠 쉐어

"U+Box 및 PC에 있는 동영상, 사진을 TV의 큰 화면으로 감상하세요!"

### U+Box 콘텐츠 감상하기

1

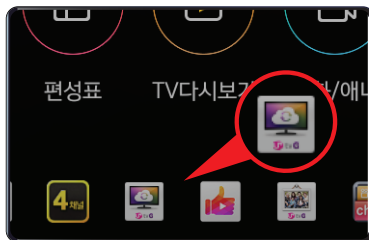

- 1 리모컨의 [U+메뉴]버튼  을 누른 후 U+메뉴 홈메뉴에서 하단의 콘텐츠쉐어 앱을 선택하여 실행합니다.

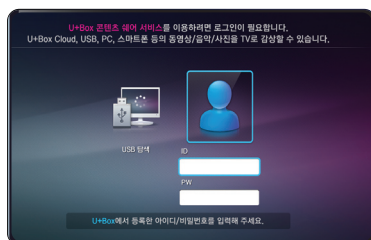

- 2 오른쪽의 '새 계정으로 로그인하기'를 선택하여 U+Box ID로 로그인합니다. 로그인 후 U+BOX에 업로드된 콘텐츠를 감상합니다.  
\* [uplusbox.co.kr](http://uplusbox.co.kr) 에서 무료회원 가입 가능

### USB 콘텐츠 감상하기

2

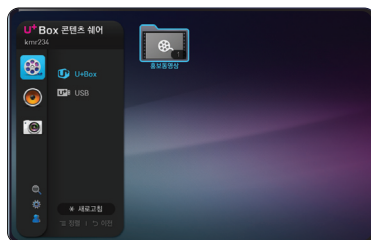

- 1 USB 콘텐츠 탐색은 로그인 없이도 사용 가능하며 콘텐츠 쉐어 앱을 실행하여 USB 메뉴로 이동합니다.
- 2 사진/음악/동영상 중 시청하고자 하는 콘텐츠 카테고리로 이동하여 원하는 콘텐츠를 시청합니다

## TV화면 설정하기

TV교체시 또는 TV화면이 잘리거나 화질이 좋지 않은 경우 화면 설정이 아래와 같이 되어 있는지 확인하세요.



### TV 수상기의 화면설정

- + 보유하고 계시는 TV의 리모컨으로 화면을 『원본화면』으로 설정해주세요.
- + TV기종에 따라 『원본화면』이 없는 경우에는 『자동 화면비』 또는 『16:9』로 변경해주세요.



### 화면영역 최대화 설정

- + U\*메뉴 홈화면의 설정  에서 '화면/음성 출력 설정' 메뉴에서 화면설정으로 진입합니다.
- + 리모컨의 4방향키로 검은 화면 영역과 TV테두리에 틈이 없어지도록 끝까지 맞춰주세요.

## 지원가능 스마트폰 단말

구분	이동사	단말	OS
원터치 플레이	전체	LTE용 (NFC 내장)	ICS (4.04) 이상
세컨드 TV	전체	스마트폰 (LTE폰최적화)	GB (2.3) 이상
키즈케어	전체	스마트폰 (LTE폰최적화)	ICS (4.04) 이상
폰 to TV	LG U*	LTE용 주1)	ICS (4.04) 이상
tvG 직캠	전체	LTE용 주2)	-
가족앨범	전체	3G/LTE용	GB (2.3) 이상
U* tv G 리모컨	전체	3G/LTE용	GB (2.3) 이상

주1) 화상통화 영상을 TV로 보여주는 기능은 VoLTE 단말에서만 지원됩니다.  
(eg. 옵티머스 LTE2, 옵티머스G, 갤럭시 S3 등)  
\* ICS: 아이스크림샌드위치, GB: 진저브레드

주2) tvG 직캠은 LTE용 고사양 단말에서만 지원됩니다.  
U\*홈페이지의 tvG 직캠 [지원가능 단말모델]을 꼭 확인해주시기 바랍니다.  
\*추후 iOS 적용단말(Phone 6/ iPad)에도 지원될 예정입니다.

스마트폰 연결 가능한 기종



# 인터넷/TV가 안 될 때에는!

간단 장애 조치 방법을 알려드립니다.

## 1 선이 제대로 연결되어 있는지 확인해 주세요



모뎀후면에서 나오는 선이 PC후면에 정확히 연결됐는지 확인해 주세요

※ 모뎀이 없는 경우 통합형 AP와의 연결 상태를 확인합니다.



셋톱박스 후면에서 나오는 선이 TV와 통합형 AP에 정확히 연결됐는지 확인해주세요.

※ 반드시 셋톱박스에 동봉된 HDMI케이블을 사용하여 TV와 연결하셔야 정상적인 시청이 가능합니다.

## 2 연결된 장비들의 전원을 껐다가 다시 켜 주세요



※ 맥네트워크 환경에 따라 모뎀이 없는 경우도 있습니다.

+ 모뎀, 공유기, 셋톱박스의 선을 모두 뽑아주세요

+ 1분 간격으로 모뎀 → 통합형 AP → 셋톱박스의 전원 케이블을 다시 연결해주세요

**+ 그래도 정상 작동이 되지 않는다면!**

**고객센터 (☎101번)로 문의하시면 친절히 안내해드리겠습니다.**

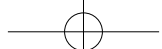

### ③ UHD TV 보유 고객께서는 HDMI 연결 단자를 확인해 주세요.

TV제조사에 따라 특정 HDMI 단자에 셋톱박스를 연결하여야 정상적인 시청이 가능합니다.  
하기 설정 방법과 다를 경우 해당 TV제조사에 문의하여 주시기 바랍니다.  
(보유하고 계신 UHD TV에서 UHD 지원 HDMI 단자가 몇 번인지 문의해주세요.)



#### LG전자 UHD TV

+ 설정 > 영상 > HDMI UHD Deep Color > “켜짐”  
설정 확인 후 HDMI 3번 단자에 연결해주세요



#### 삼성전자 UHD TV

+ 설정 > 화면 > 부가설정 > HDMI UHD Color > “켜기”  
설정 확인 후 HDMI 1번/2번/4번 단자 중 선택하여  
연결해 주십시오

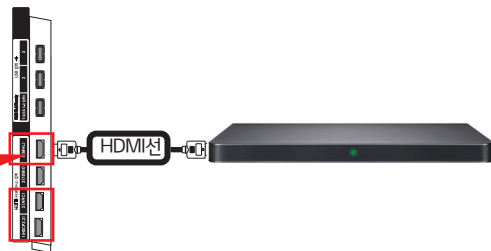
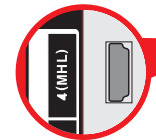

### + ⚠️ 유의사항

- ★ 셋톱박스과 동봉된 HDMI 정식 인증 케이블을 사용하셔야 정상적인 시청이 가능합니다.
- ★ 제조사에 따라 14년 이전 출시된 UHD TV는 HDMI UHD (Deep) Color 옵션이 없을 수도 있으며, 이 경우에는 특정 HDMI 단자에 연결하지 않아도 됩니다.

# 전체 채널 편성표

스포츠/레저		
35	스카이스포츠	FullHD
50	SBS Sports	FullHD
51	MBC스포츠플러스	FullHD
52	KBSN SPORTS	FullHD
53	SBS GOLF	FullHD
54	JTBC Golf	FullHD
55	The Golf Channel Korea	FullHD
56	SPOTV	FullHD
57	SPOTV2	FullHD
58	IB SPORTS	FullHD
59	Billiards TV	FullHD
60	FTV	FullHD
61	FSTV	FullHD
62	스카이트래블	FullHD
63	폴라리스TV	FullHD
64	NOLL TV	FullHD
69	마운틴TV	FullHD
67	EDGE TV	FullHD
68	OUTDOOR CHANNEL	FullHD

뉴스/경제		
23	연합뉴스TV	FullHD
24	YTN	FullHD
27	SBS CNBC	FullHD
110	CTIME	FullHD
111	토마토TV	FullHD
112	매일경제TV	FullHD
114	아시아경제	FullHD
115	부동산TV	FullHD
116	tbsTV	FullHD
117	CNN International	FullHD
120	CCTV4	FullHD
121	한국경제TV	FullHD
122	MTN	FullHD
123	이데일리TV	FullHD
124	하이라이트TV	FullHD
118	CNBC	FullHD
119	CCTV News	FullHD
125	YTN Weather	FullHD
126	BBC World News	FullHD

어린이/교육		
150	디즈니 채널	FullHD
151	디즈니 주니어	FullHD
152	투니버스	FullHD
153	애니원	FullHD
154	니켈로디언	FullHD
155	카툰네트워크	FullHD
156	어린이TV	FullHD
157	키즈윌	FullHD
158	키즈톡톡	FullHD
159	JET재능TV	FullHD
160	JET EnglishTV	FullHD
161	정철영어TV	FullHD
162	EBS English	FullHD
163	EBS Plus1	FullHD
164	EBS Plus2	FullHD
165	스마트교육방송	FullHD
168	EBS u	FullHD
169	KBS Kids	FullHD
167	ANIMAX	FullHD

영화/시리즈		
29	OCN시리즈	FullHD
30	CH CGV	FullHD
32	OCN	FullHD
33	Super Action	FullHD
36	스카이드라마	FullHD
37	Mplex	FullHD
38	THE MOVIE	FullHD
39	CNTV	FullHD
40	AsiaN	FullHD
41	중화TV	FullHD
42	Hero Action	FullHD
43	애니박스	FullHD
44	애니플러스	FullHD
34	SCREEN	FullHD
45	cineF	FullHD
46	FOX채널	FullHD
47	Sundance Channel	FullHD
84	AXN	FullHD

오락/취미		
3	KBS JOY	FullHD
22	M.net	FullHD
91	MBC에브리원	FullHD
92	SBS funE	FullHD
93	XTM	FullHD
94	QTV	FullHD
95	D1	FullHD
96	온게임넷	FullHD
97	바둑TV	FullHD
98	브레인TV	FullHD
99	MBC뮤직	FullHD
100	SBS MTV	FullHD
101	GMTV	FullHD
102	가요TV	FullHD
103	서울신문STV	FullHD
109	SPOTV GAMES	FullHD
104	E channel	FullHD
105	K STAR	FullHD
106	아이넷TV	FullHD
107	K-바둑	FullHD
108	i-Concerts	FullHD

교양/다큐		
25	사이언스TV	FullHD
131	내셔널 지오그래픽	FullHD
132	History HD	FullHD
133	Discovery HD	FullHD
138	헬스메디TV	FullHD
140	MBCNET	FullHD
141	아라랑TV	FullHD
143	NHK World Premium	FullHD
144	쿠기건강TV	FullHD
130	BBC Knowledge	FullHD
137	OBS W	FullHD
139	예술TV Arte	FullHD
142	NHK World TV	FullHD
145	채널J	FullHD
146	Classica	FullHD
149	소비자TV	FullHD

공공/종교		
170	OUN	FullHD
171	KTV	FullHD
172	국회방송	FullHD
173	복지TV	FullHD
174	국방TV	FullHD
175	소상공인방송	FullHD
180	CTS기독교TV	FullHD
181	CBS	FullHD
182	C channel	FullHD
183	CGNTV	FullHD
184	평화방송	FullHD
185	BTN불교TV	FullHD
186	BBS	FullHD
187	상생방송	FullHD

여성/드라마		
17	tvN	FullHD
71	Story On	FullHD
72	On Style	FullHD
73	MBC드라마넷	FullHD
74	KBS DRAMA	FullHD
75	SBS 플러스	FullHD
78	O'live	FullHD
79	푸드TV	FullHD
80	홈스토리	FullHD
81	텔레노벨라	FullHD
82	MBC Queen	FullHD
134	KBS W	FullHD
77	동아TV	FullHD

크리에이션 채널			
300번대	예능	400번대	드라마
500번대	영화	600번대	해외드라마/애니
700번대	어린이	800번대	다큐멘터리
900번대	YouTube	999번	가족채널

유료채널		
48	캐치온	FullHD
49	캐치온 Plus	FullHD
191	미드나잇	FullHD
192	Viki	FullHD
89	DOG TV	FullHD
190	플레이보이TV	FullHD
193	허니 TV	FullHD

	tv G	9,900원/월
	tv G 14	14,000원/월
	tv G 25	24,900원/월

\* 지상파 채널(6개), 홈쇼핑 채널(7개), 종편(4개)은 공동 제공합니다.  
 \* U-tv G 25에 DOG TV, 플레이보이TV, 허니 TV는 미제공됩니다.  
 \* 2015년 9월 예정 전체 채널 구성표로 추후 변경될 수 있습니다.

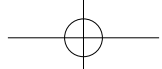

## FAQ

**Q 리모컨 좌측에 있는 볼륨키가 작동하지 않아요.**

**A** 리모컨 좌측에 있는 키는 고객의 편의를 위해 안테나 수신이나 DVD 등 다른 외부기기를 이용할 때, TV스피커 음량 조절 시 사용하는 버튼입니다. tv G<sup>woof</sup>er는 내장 스피커를 통해 소리를 출력하기 때문에 앞면에 음량 버튼을 이용하시길 바랍니다.

**Q tv G<sup>woof</sup>er 스피커 이용 시 소리 울림, 찢어지는 등 이상한 소리가 들립니다.**

**A** TV스탠드나 tv G<sup>woof</sup>er를 올려놓은 받침대가 진동하여 소리를 낼 수 있으므로, tv G<sup>woof</sup>er를 조금 옮겨 보거나, 소리가 울릴만한 요소를 제거해 보세요. 별도의 사용설명서(흑백)를 참조하여 주시길 바랍니다.

**Q 설치환경에 이상이 없는데도 저음이 강할 경우 어떻게 하나요?**

**A** 리모컨의 [음선]버튼 > [스마트 사운드 설정]에서 표준, 보이스, 야간으로 변경하여 들어보시고 마음에 드는 모드로 선택해서 시청하세요.

**Q 볼륨이 스스로 커졌다가 작아졌다 하거나, TV시청 중 자동으로 꺼짐/켜짐 현상을 보입니다.**

**A** tv G<sup>woof</sup>er 앞부분에는 터치 버튼이 있으며, 정전식 스위치기 때문에 손 이외에 금속성의 물체가 접근 시에도 작동 될 수 있습니다. 애완동물이나 아이들, 청소시에 터치 스위치에 닿지 않도록 유의해 주세요. 터치버튼을 사용하지 않으려면 설정 > 화면/음성 출력 설정 > 기타 설정 메뉴로 진입하여 [셋톱박스 터치 버튼 설정]을 [사용하지 않음]으로 선택하시면 됩니다.

**Q USB내 음악 파일 재생 시 TV소리와 겹쳐서 들립니다.**

**A** 자사앱이 아닌 다른 앱을 통해 USB내 음악 파일 재생 시에는 음악 감상 후 정지버튼으로 재생을 정지시켜야 합니다.(자사앱은 U<sup>+</sup> BOX 콘텐츠 웨어 앱을 이용하시기 바랍니다.)

## FAQ

**Q 키즈케어의 경우 스마트폰으로 TV 캡처화면을 전송하는 시간 간격은 어떻게 되나요?**

**A** 10분~2시간 사이로 고객님의 설정 가능합니다. TV ON/OFF 여부와 관계없이 설정하신 간격으로 TV 캡처화면이 스마트폰으로 전송됩니다. 이외에도 한 채널을 3분 이상 시청시 설정과 관계 없이, 스마트폰으로 캡처화면이 전송됩니다.

**Q UHD TV 보유 고객은 HDMI 연결을 어떻게 하나요?**

**A** TV제조사에 따라 특정 HDMI 연결 단자를 확인하셔야 합니다. 자세한 사항은 41페이지를 확인해 주시길 바랍니다.

**Q 엠넷 라디오가 자꾸 1분뒤에 끊겨요.**

**A** 본 서비스는 가입형 서비스로, 월정액 가입시 전곡을 재생할 수 있습니다. 월정액은 월 5,000원으로 고객센터(국번없이 101)에 전화하여 가입하시거나, 월정액 즐기기앱에서 직접 가입이 가능합니다. 자세한 사항은 이용설명서를 확인해 주시길 바랍니다.



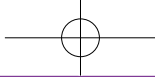

Memo

---

---

---

---

---

---

---

---

---

---

---

---

---

---

---

---

---

---

---

---

---

---

---

---



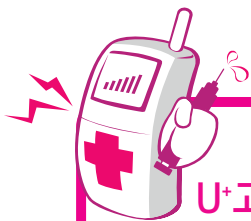
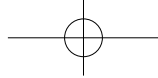

가입 및 변경 문의  
**U+고객센터 국번없이 101**  
 A/S 문의

방송 품질 관련 : U+고객센터 국번없이 101  
 tv G<sup>woofer</sup> 셋톱 : LG전자 고객센터 1544-7777

