

# Haier

Inspired Living

MANUAL DEL  
MODELO:

H50P800UG

H58P800UG

H65P800UG

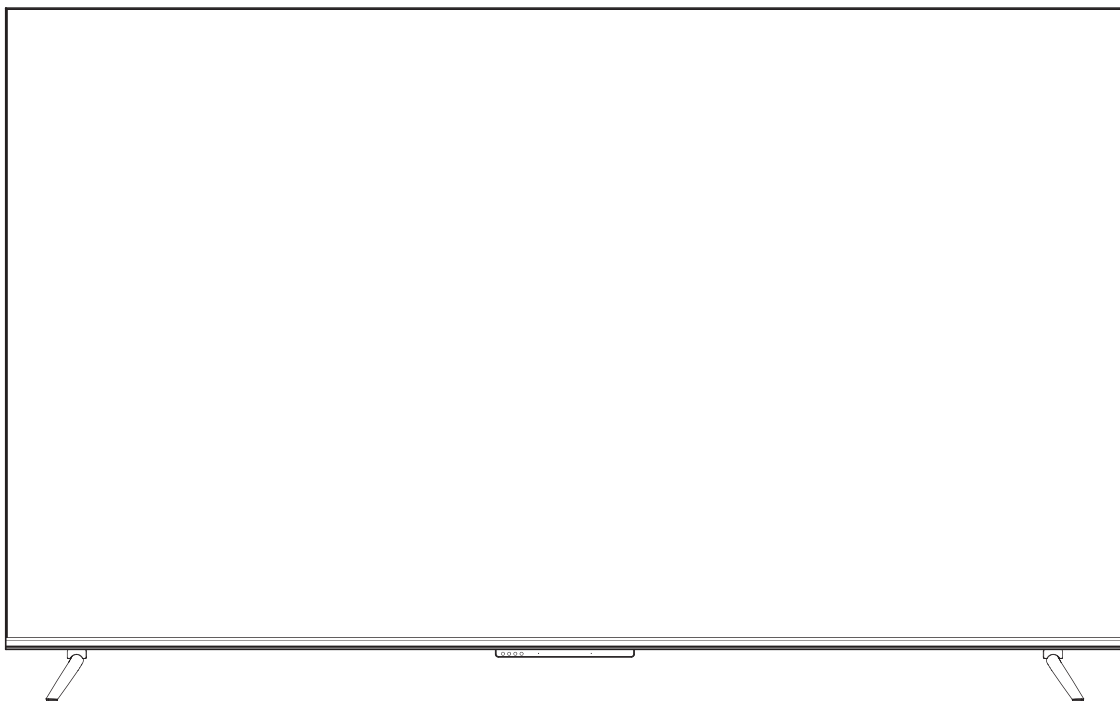

USUARIO DEL  
TELEVISOR LED LCD

Por favor, lea atentamente este manual antes de utilizar el televisor y consérvelo para futuras consultas.

# Contenidos

|                                       |    |
|---------------------------------------|----|
| 1. SEGURIDAD Y ADVERTENCIAS.....      | 1  |
| 2. PREPARACIÓN.....                   | 3  |
| 3. INSTALACIÓN.....                   | 4  |
| 4. CONTROL REMOTO .....               | 6  |
| 5. OPERACIÓN DEL TELEVISOR .....      | 7  |
| 6. SOLUCIÓN DE PROBLEMAS .....        | 18 |
| 7. ESPECIFICACIONES DEL PRODUCTO..... | 19 |



Las ilustraciones de esta guía se proporcionan solo como referencia y pueden diferir de la apariencia real del producto. El diseño y las especificaciones del producto pueden cambiar sin previo aviso.

# SEGURIDAD Y ADVERTENCIAS

## INSTRUCCIONES DE SEGURIDAD IMPORTANTES

- 1) Lea estas instrucciones.
- 2) Conserve estas instrucciones.
- 3) Preste atención a todas las advertencias.
- 4) Siga todas las instrucciones.
- 5) No utilice este aparato cerca del agua.
- 6) Limpie sólo con un paño seco.
- 7) No bloquee las aberturas de ventilación, instale de acuerdo con las instrucciones.
- 8) No lo instale cerca de fuentes de calor como radiaciones, registros de calor, estufas u otros aparatos (incluyendo amplificadores) que produzcan calor.
- 9) No anule el propósito de seguridad del enchufe polarizado. Si el enchufe suministrado no encaja en su toma de corriente, consulte a un electricista para que sustituya la toma obsoleta.
- 10) Proteja el cable de alimentación para que no lo pisen o lo pellizquen, especialmente en los enchufes, las tomas de corriente y el punto en el que salen del aparato.
- 11) Utilice únicamente los accesorios especificados por el fabricante.
- 12) Desenchufe este aparato durante las tormentas de luz o cuando no lo utilice durante largos periodos de tiempo.
- 13) Encargue el mantenimiento a personal cualificado. El servicio es necesario cuando el aparato ha sido dañado de alguna manera, como por ejemplo si el cable de alimentación o el enchufe están dañados, si se ha derramado líquido o han caído objetos dentro del aparato, si el aparato ha sido expuesto a la lluvia o a la humedad, si no funciona normalmente o si se ha caído.
- 14) Si el enchufe de la red se utiliza como dispositivo de desconexión, el dispositivo de desconexión debe permanecer fácilmente operable.
- 15) No se debe impedir la ventilación cubriendo las aberturas de ventilación con elementos como periódicos, manteles, cortinas, etc.
- 16) No deben colocarse fuentes de llamas desnudas, como velas encendidas, sobre el aparato.
- 17) Se debe prestar atención a los aspectos medioambientales de la eliminación de las baterías.
- 18) El uso del aparato en un clima moderado.
- 19) El aparato no debe estar expuesto a goteos o salpicaduras y no deben colocarse sobre él objetos llenos de líquido, como jarrones.
- 20) Advertencia: Para evitar cualquier lesión causada por la inclinación del producto, por favor, asegúrese siempre de que todo el producto fue colocado dentro de la superficie de la mesa en horizontal.



El símbolo indica que en esta unidad hay tensiones peligrosas que constituyen un riesgo de descarga eléctrica.



El símbolo indica que hay instrucciones importantes de funcionamiento y mantenimiento en la literatura que acompaña a esta unidad.

### ADVERTENCIA:

Para reducir el riesgo de incendio o descarga eléctrica, no exponga este aparato a la lluvia o a la humedad.

### ADVERTENCIA:

Las baterías no deben ser expuestas a un calor excesivo como el del sol, el fuego o similares.



Este símbolo indica que este producto incorpora un doble aislamiento entre la tensión de red peligrosa y las partes accesibles al usuario. Al realizar el mantenimiento, utilice únicamente piezas de repuesto idénticas.



Esta marca indica que este producto no debe eliminarse con otros residuos domésticos en toda la UE. Para evitar posibles daños al medio ambiente o a la salud humana por la eliminación incontrolada de residuos, recíclelo de forma responsable para promover la reutilización sostenible de los recursos materiales. Para devolver su dispositivo usado, utilice los sistemas de devolución y recogida o póngase en contacto con el minorista donde compró el producto. Pueden llevarse este producto para reciclarlo de forma segura para el medio ambiente.

# SEGURIDAD Y ADVERTENCIAS

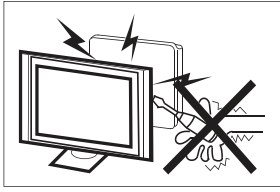

En el funcionamiento de este receptor de televisión se utilizan altas tensiones. No retire la parte posterior del gabinete de su aparato. Encargue el mantenimiento a personal cualificado.

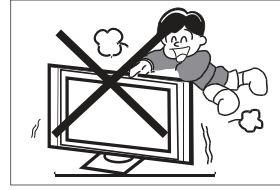

No se ponga nunca encima, ni se apoye, ni empuje bruscamente el televisor o su soporte. Debe prestar especial atención a los niños. Pueden sufrir lesiones graves si se cae.

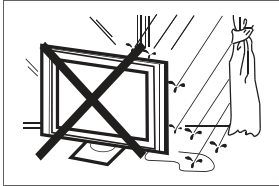

Para evitar el riesgo de incendio o de descarga eléctrica, no exponga el receptor de televisión a la lluvia o a la humedad.

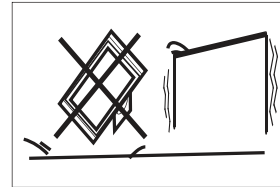

No coloque el televisor en un carro, soporte, estantería o mesa inestable. La caída del televisor puede provocar lesiones graves a una persona y daños al televisor.



No deje caer ni empuje objetos en las ranuras o aberturas del mueble del televisor. No derrame nunca ningún tipo de líquido sobre el receptor del televisor.

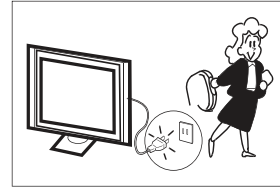

Cuando el receptor de televisión no se utilice durante un periodo de tiempo prolongado, es aconsejable desconectar el cable de alimentación de la toma de corriente.

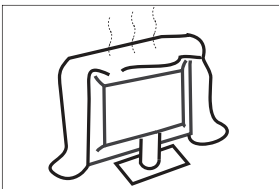

No bloquee los orificios de ventilación de la tapa trasera. Una ventilación adecuada es esencial para evitar fallos en los componentes eléctricos.

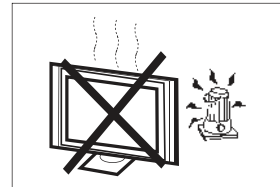

Evite exponer el receptor de televisión a la luz solar directa y a otras fuentes de calor. No coloque el receptor de televisión directamente sobre otros productos que desprendan calor, por ejemplo, reproductores de videocasete y amplificadores de audio. No coloque sobre el televisor fuentes de llamas vivas, como velas encendidas.

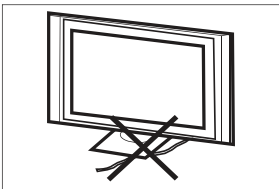

No atrape el cable de alimentación bajo el receptor de televisión.

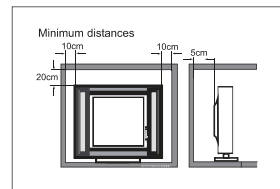

Si el televisor se va a instalar en un compartimento o recinto similar, se deben mantener las distancias mínimas. La acumulación de calor puede reducir la vida útil de su televisor, y también puede ser peligrosa.

# PREPARACIÓN

**IMPORTANTE:** No ejerza presión sobre el área de visualización de la pantalla, ya que podría comprometer la integridad de la pantalla. La garantía del fabricante no cubre el abuso del usuario o las instalaciones incorrectas.

## COLOCACIÓN DEL SOPORTE

**IMPORTANTE:** La base del TV debe ensamblarse antes de su uso.

1. Coloque la unidad de TV boca abajo sobre una superficie suave y plana (manta, espuma, tela, etc.) para evitar daños al TV.
2. Fije la base a la parte inferior del TV con los 4 tornillos.

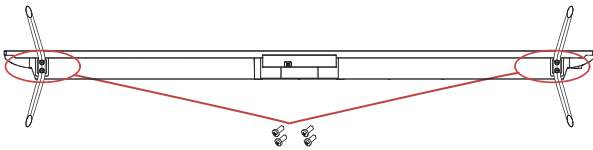

### NOTA

La apariencia del producto será en especie.

## PREPARACIÓN DE SU TV LED PARA EL MONTAJE EN LA PARED

Le sugerimos que mantenga su TV a una distancia mínima de 2,36 pulgadas (60 mm) de la pared para evitar la interferencia de los cables. Antes de montar el TV en la pared, debe quitar la base.

Para su seguridad, utilícelo únicamente con un soporte de montaje en pared homologado por UL con el peso mínimo del TV sin base.

Para conectar un soporte de montaje en pared a su TV:

1. Retire los tornillos que sujetan su TV a la base.
2. Retire la base de su TV.
3. Asegure el soporte de montaje en pared a la parte posterior de su TV con cuatro tornillos. Siga las instrucciones del manual del usuario incluido con el soporte de montaje en pared para instalarlo.

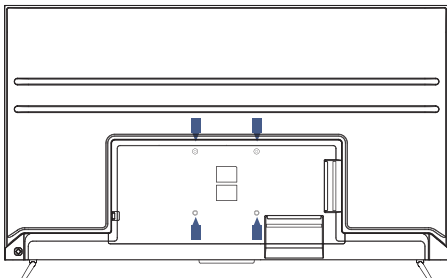

### NOTA

El soporte de montaje en pared no está incluido.

4. Fije los tornillos de montaje en pared (BM6 x 10 mm/4 pzas.) en la parte trasera del TV LED con un par de 8 kgf.cm.

## ENCENDER EL TV

1. Instale la base y coloque el TV sobre una superficie sólida.

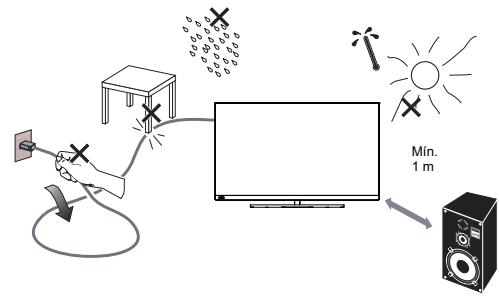

### NOTA

- Asegúrese de que el TV esté colocado en una posición que permita el libre flujo de aire. No cubra las aberturas de ventilación de la cubierta trasera.
  - Para evitar cualquier situación insegura, no se deben colocar fuentes de llamas descubiertas, como velas encendidas, encima o cerca.
  - Evite el calor, la luz solar directa y la exposición a la lluvia o al agua. El equipo no debe estar expuesto a goteos o salpicaduras.
2. Conecte el cable de antena o el cable de TV por cable a la toma de antena **ENTRADA DE ANTENA** en la parte posterior del TV.
  3. Control remoto:  
Retire la tapa del compartimiento de la batería. Inserte 2 baterías (Tipo AAA 1,5 V).  
**PRECAUCIÓN:** Riesgo de explosión por incendio si la batería se reemplaza por una del tipo incorrecto.

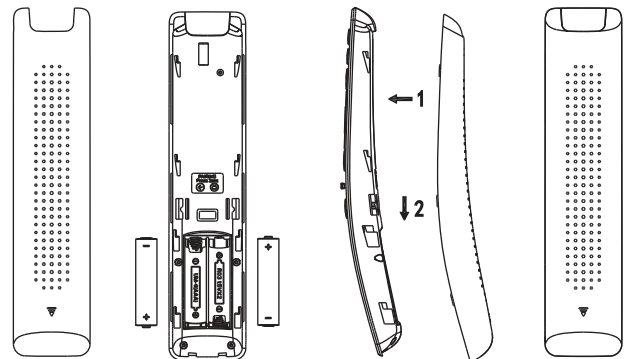

4. Alimentación:  
Enchufe el cable a una toma de corriente que funcione.

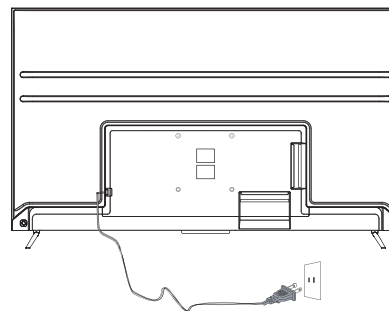

5. Encienda el TV:  
Presione en el control remoto o el botón **ALIMENTACIÓN** en el panel de control lateral del TV.

# INSTALACIÓN

## Panel frontal

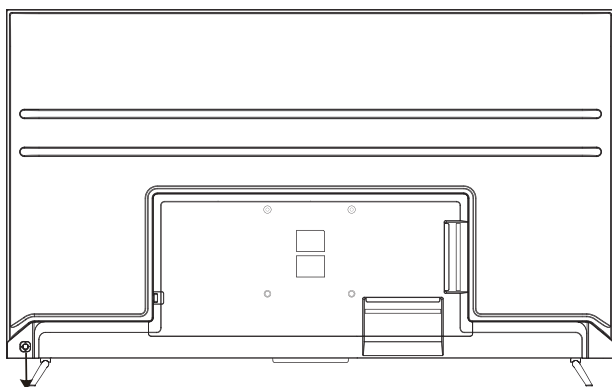

Teclado

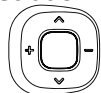

### Tecla del medio

En la Televisión en Directo, pulse el botón central para encender el menú.

En el modo de espera, pulse el botón central para encender el televisor.

En el estado de arranque, pulse prolongadamente el botón central para apagar.

En la página del menú, función equivalente a la tecla OK.

### Teclas izquierda y derecha

En la página sin menú, puede ajustar la suma y la resta de volumen.

En la página de menús, puede mover el cursor a la izquierda y a la derecha.

### Teclas arriba y abajo

En la página que no es de menú, puede ajustar el canal de TV en la suma y la resta de programas;

En la página de menú, puede mover el cursor hacia arriba y hacia abajo.

## ACCESORIOS

TV 50"/58"/65"

Control remoto - 1 pza.

Manual del usuario - 1 pza.

Tornillos - 4 pzas.

Guía de inicio rápido - 1 pza.

Tarjeta de garantía - 1 pza.

## Conexiones AV traseras



Todos los terminales son (de izquierda a derecha):

RJ45, salida ÓPTICA, VIDEO, entrada de AUDIO (L/R), HDMI4, HDMI3, HDMI2.

Nota:

Cuando el puerto HDMI recibe la señal DVI, la señal de audio la recibe del canal de audio AV.



Todos los terminales son (de izquierda a derecha):

HDMI1(ARC), LNB IN, ANT IN, USB, CI, salida de auriculares.

# INSTALACIÓN

## EQUIPOS AV

Este televisor dispone de un grupo de AV para una cómoda conexión a VCR, DVD u otros equipos de vídeo. Por favor, consulte también el manual de instrucciones del equipo a conectar. Puede utilizar los terminales de entrada de la parte trasera del televisor como se indica a continuación.

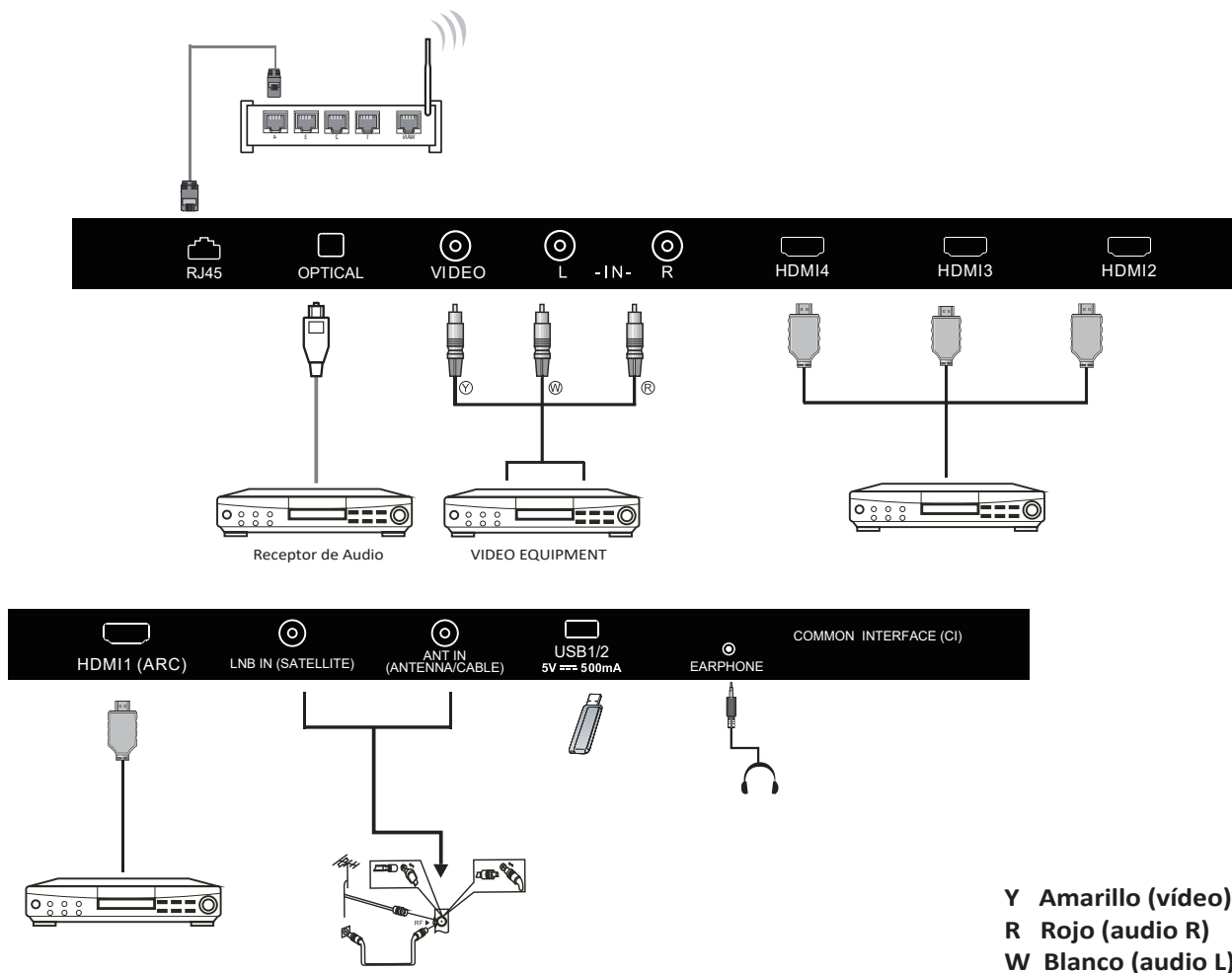

Se puede conectar a los siguientes aparatos: Videograbadora, reproductor multidisco, DVD, videocámara, videojuego o equipo de música, etc. ....

### Nota:

1. Cuando el puerto HDMI recibe la señal DVI, el canal "AV Audio" se cambia para recibir el audio del puerto HDMI.
2. A veces no es compatible con diferentes dispositivos porque el dispositivo suministra una señal no estándar.

## CONTROL REMOTO

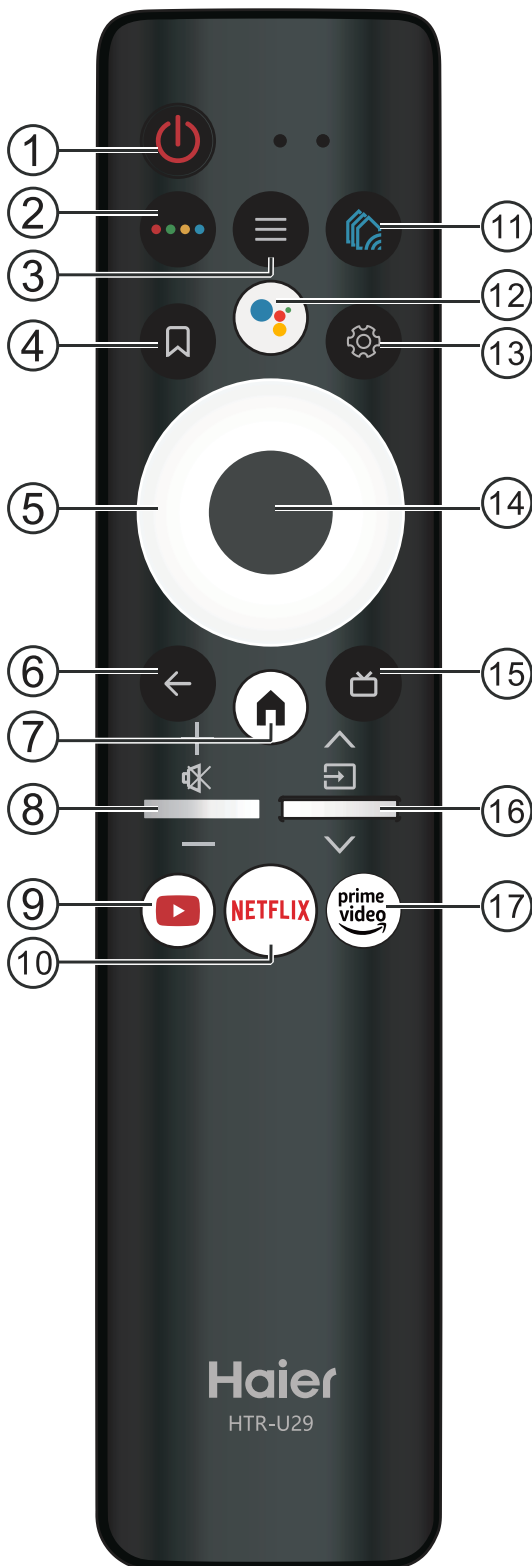

| #  | Ítem                 | Descripción   |
|----|----------------------|---|
| 1  | <b>Power</b>         | Pulse para encender o apagar el televisor. Cuando el televisor está apagado, la energía sigue circulando por él. Para desconectar completamente la alimentación, desenchufe el cable de alimentación. |
| 2  |                      | Pulse para abrir el Teclado Suave.  |
| 3  | <b>MENU</b>          | Pulse para abrir o cerrar el menú en pantalla.  |
| 4  |                      | Pulse para abrir la lista de canales/vistas.  |
| 5  |                      | Pulse para navegar por el menú en pantalla.   |
| 6  |                      | Volver al menú anterior.  |
| 7  |                      | Pulse para abrir la página de inicio.   |
| 8  | <b>VOL+/VOL-</b><br> | Pulse VOL+ o VOL- para ajustar el nivel de volumen. Pulse para abrir la función de silencio.  |
| 9  | <b>YouTube</b>       | Pulse para abrir el YouTube.  |
| 10 | <b>NETFLIX</b>       | Pulse para abrir NETFLIX.   |
| 11 |                      | Pulse para entrar en el centro de experiencias que Haier prefiera.  |
| 12 |                      | Pulse para abrir el Asistente de Google.  |
| 13 |                      | Pulse para abrir el menú de ajustes.  |
| 14 | <b>OK</b>            | Introduzca la opción seleccionada o realice la operación seleccionada.  |
| 15 |                      | Pulse para mostrar la guía electrónica de programas en el modo TV.  |
| 16 | <b>CH+/CH-</b><br>   | Pulse CH+o CH- para cambiar los canales de TV. Pulse para abrir la lista de fuentes de entrada.   |
| 17 |                      | Pulse para abrir el vídeo principal.  |



# OPERACIÓN DEL TELEVISOR

## CONFIGURACIÓN INICIAL

La primera vez que encienda el televisor, el asistente de configuración le guiará para realizar los ajustes básicos. Por favor, de acuerdo con el Consejo de texto a la configuración de la primera vez.

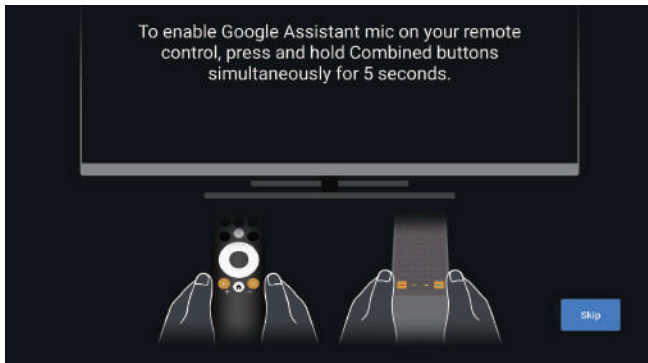

Esta función se utiliza para el código de emparejamiento del control remoto. Una vez que el código es exitoso, puede utilizar el control remoto Bluetooth para operar el televisor.

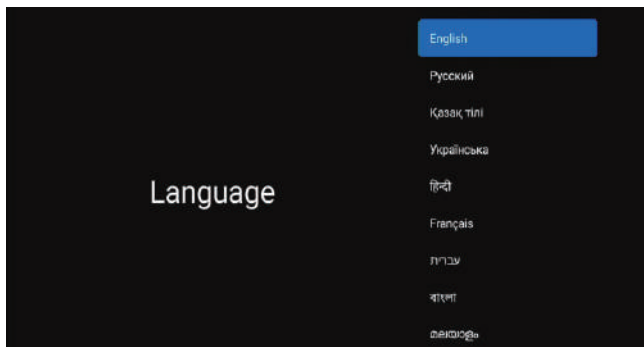

Pulse ▲/▼ para seleccionar el idioma del sistema y pulse OK para confirmar el idioma.

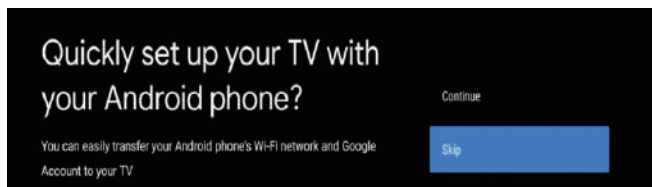

Conecte su teléfono Android al televisor, seleccione "Continuar" para seguir con la conexión y elige "Omitir" para saltarte este paso.



Pulse ▲/▼ para seleccionar el Wifi a conectar, pulse OK e introduzca la contraseña para confirmar que la conexión es correcta.

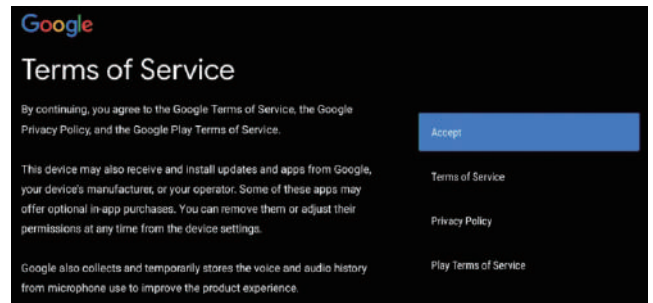

Al aceptar las condiciones de servicio de Google para mejorar la experiencia del producto, seleccione "Aceptar" para aceptar esta condición.

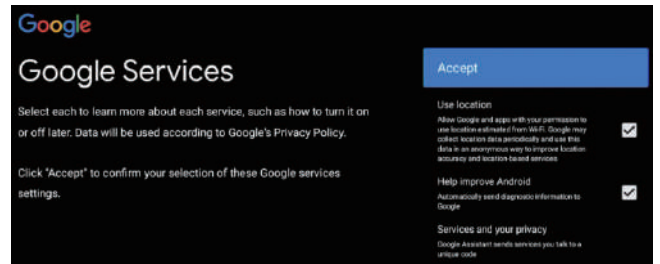

Al aceptar el envío automático de información de diagnóstico a Google para mejorar la capacidad de discriminación, elija "Sí" para aceptar.

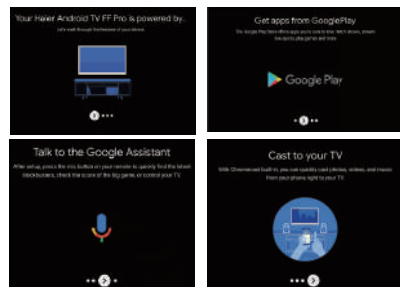

1. Su dispositivo cuenta con Android TV y pulse el botón ► para seleccionar la función de navegación.
2. Puede obtener más aplicaciones de Google Play y pulse el botón ► para ir a la siguiente pantalla.
3. Transfiera fotos y otros contenidos al televisor a través del Chromecast incorporado, pulse OK para completar la navegación.

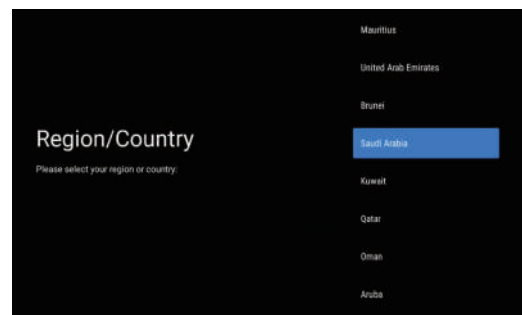

Pulse ▼/▲ para seleccionar el dispositivo o el menú del dispositivo y pulse OK para confirmar.



Se utiliza para establecer la contraseña de su dispositivo para garantizar la seguridad y la privacidad.

# OPERACIÓN DEL TELEVISOR

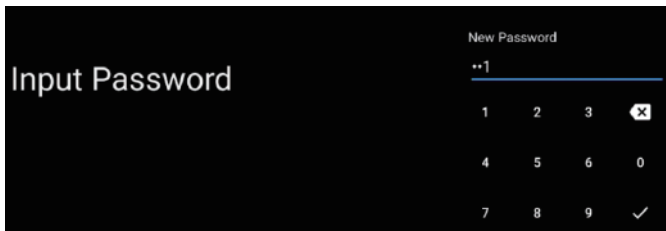

Pulse OK para abrir el teclado numérico, y utilice el control remoto para introducir el código de 4 bits, para cambiar automáticamente a la siguiente interfaz.

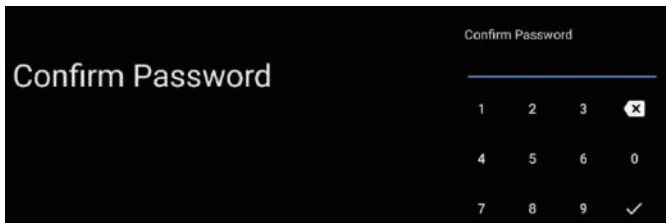

Confirme de nuevo la contraseña y manténgala constante. Utilice el control remoto para introducir la contraseña y completar la confirmación de la misma.

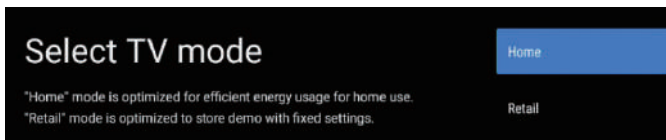

Para seleccionar el modo, pulse la tecla ▲/▼ para seleccionar el modo Home y pulse OK para confirmar.

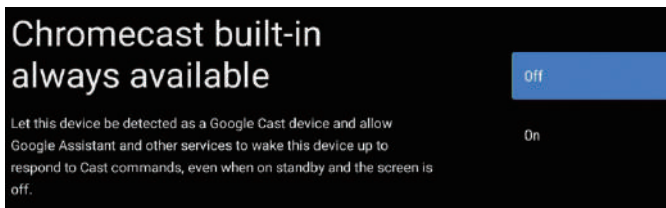

Pulse ▼/▲ para activar o desactivar las funciones siempre disponibles de Chromecast.

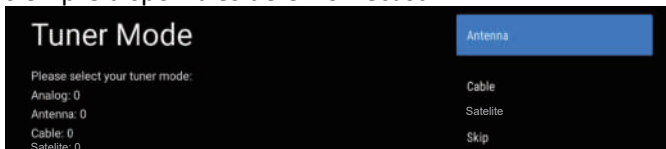

Para seleccionar el modo de búsqueda del sintonizador, pulse ▲/▼ para seleccionar y pulse OK para confirmar.

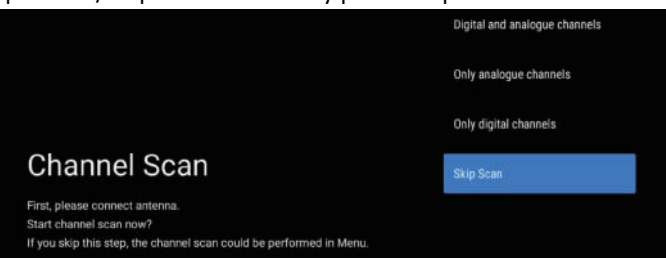

Pulse ▲/▼ para seleccionar si desea escanear, seleccione "Escanear" para escanear, seleccione "Detener escaneo" para detener el escaneo.

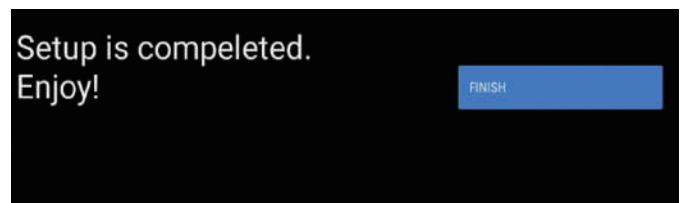

Pulse OK para completar la configuración.

## PANTALLA DE INICIO

Una vez completada la tarea del experto, podrá encender el ascensor y pasar a la pantalla de inicio.

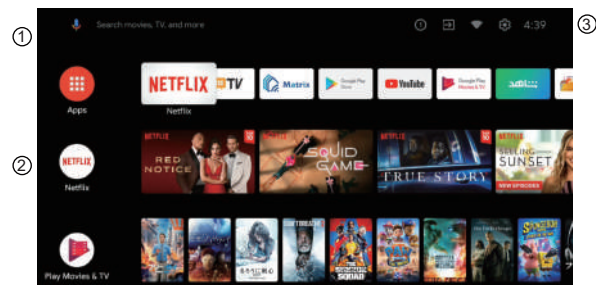

- 1 Abre el Google o inicia la búsqueda por voz.
- 2 Entre las aplicaciones instaladas en el visor, aquí están las capturas de pantalla para las aplicaciones preferidas. (Las aplicaciones preferidas pueden ser añadidas/ eliminadas/o el orden puede ser cambiado por los usuarios).
  - **Apps:** pulse para abrir la pantalla de Apps y aparecerán todas las aplicaciones instaladas.
- 3
  - 2 **Notificación:** Muestra las notificaciones.
  - ➔ **Entradas:** Icono para seleccionar la fuente de entrada. seleccione "Sí "para seleccionar "No "para el recibo de ingresos disponible
  - 🌐 **Network & Internet:** icono para configurar la red, como el wifi.
  - ⚙️ **Ajustes:** Aquí puede configurar varios ajustes. Para conocer los detalles de los ajustes, consulte la siguiente explicación.

## FUENTES DE ENTRADA

1. En la interfaz de Inicio, pulse ▲/▼◀/▶ para seleccionar la pestaña "Entradas" pulse OK para abrir las fuentes de entrada, pulse arriba para mostrar una entrada y pulse OK para cambiar.

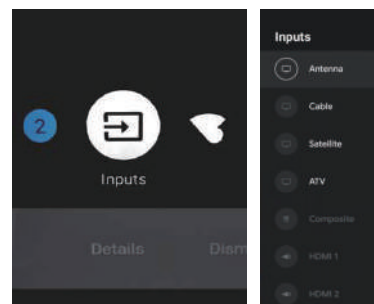

2. En TV en directo, pulse el botón Fuente para mostrar las fuentes de entrada. Puede seleccionar las fuentes que desee.

# OPERACIÓN DEL TELEVISOR

## MENÚ HBBTV

Encienda la TV en directo- pulse el botón de menú en el control remoto- opciones avanzadas- Ajustes HBBTV.

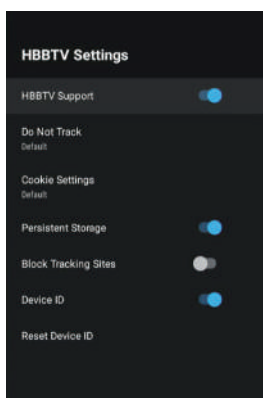

Puede abrir el menú de HBBTV y seguir las indicaciones para utilizar el control remoto y el teclado virtual para manejar las funciones de HBBTV.

## NAVEGACIÓN POR EL MENÚ EN PANTALLA

1. Hay dos formas de entrar. Primero, en la televisión en directo, pulse el botón de menú para mostrar las opciones de televisión, pulse ▲/▼/◀/▶ para seleccionar el menú de ajustes y pulse OK para confirmar. Segundo, en la interfaz Inicio, pulse la tecla ▶ para seleccionar el icono del menú de ajustes circular, pulse OK para confirmar.

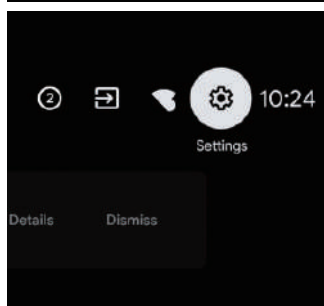
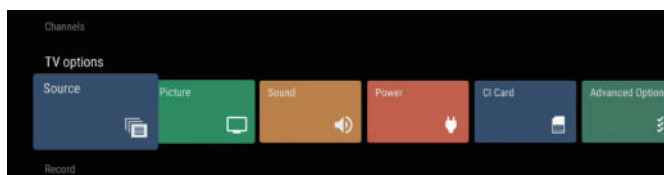

2. Pulse el botón ▲/▼ para seleccionar lo que desea ajustar.  
3. Pulse OK para entrar en el ajuste.

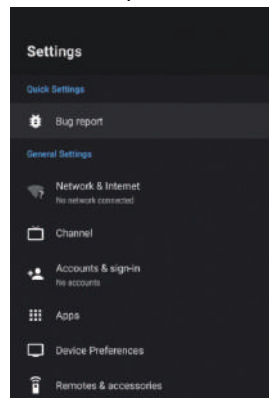

Pulse VOLVER para volver al menú anterior. Si se muestra el menú principal, al pulsar VOLVER se cerrará el menú en pantalla.

## Red

1. Pulse el botón ▲/▼ para seleccionar lo que desea configurar.
2. Pulse el botón OK para ajustar.
3. Una vez finalizado el ajuste, pulse el botón OK para

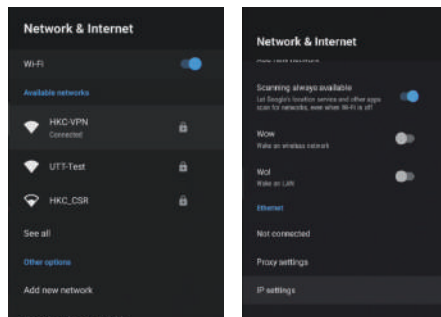

## CANAL

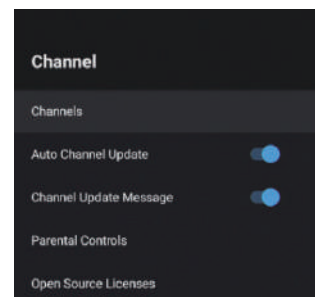

**Canales** - Muestra el submenú de escaneo basado en los diferentes modos de instalación de canales.

**Actualización automática de canales** - Pulse el botón OK para elegir Activado/Desactivado. Si selecciona Activado, el sistema escaneará y actualizará automáticamente los canales después de 5 minutos de espera.

**Mensaje de actualización de canales** - Pulse el botón OK para elegir Activado/Desactivado. Si selecciona Activado, el sistema le mostrará el mensaje de actualización.

**Control parental** - Pulse el botón ▲/▼ para seleccionar la opción y luego pulse el botón OK para entrar en el submenú.

**Licencias de código abierto** - Pulse el botón ▲/▼ para seleccionar la opción y luego pulse el botón OK para entrar en el submenú.

## Antena

1. Menú->Configuración->Canal->Canales.

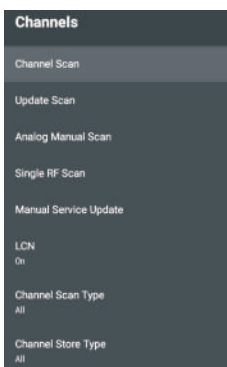

# OPERACIÓN DEL TELEVISOR

2. Ir a Menú->Configuración->Canal->Canales.

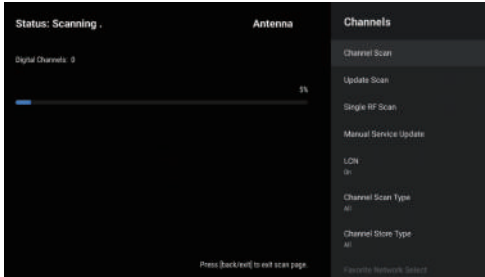

3. La exploración de canales entra directamente en la interfaz de la plataforma de búsqueda automática de DTV de la antena.

**Actualización de búsqueda:** Vuelve a buscar automáticamente puntos de frecuencia fuera de la emisora.

**Búsqueda individual de RF:** Búsqueda manual de DTV, a la izquierda y a la derecha después de seleccionar el canal de RF, directamente la búsqueda OK.

## Cable

1. Menú->Configuración->Canal->Canales.

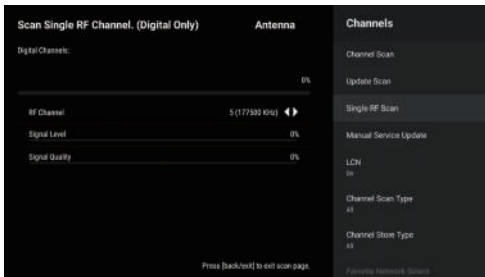

2. Ir a Menú->Configuración->Canal->Canales->Escaneo de canales.

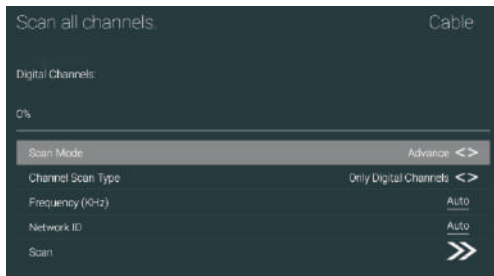

3. Entre en la búsqueda de canales, donde Akado, Divan TV, Activadoline y Rostelecom (SPB) son los operadores locales, y el modo de búsqueda por defecto es Avanzado; otros tienen los modos Escaneo Avanzado, Rápido y Completo.

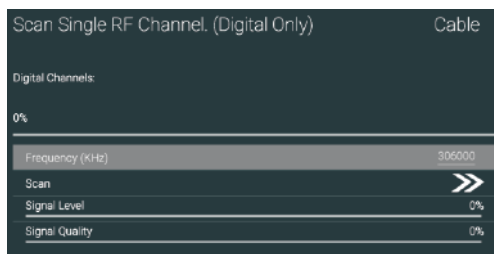

Escaneo RF simple: estación de búsqueda manual.

## Satélite

1. Menú->Configuración->Canal->Canales.

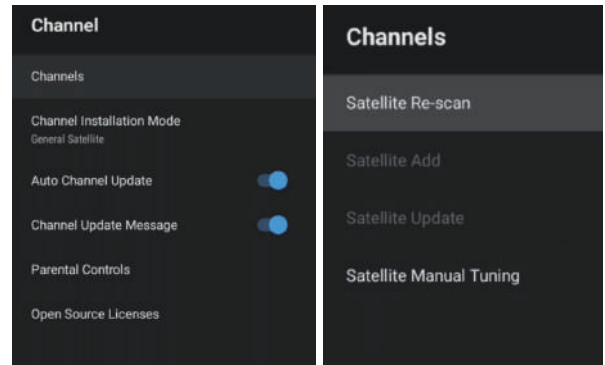

2. Entre en Menú->Configuración->Canal->Canales->Reconocimiento del satélite.

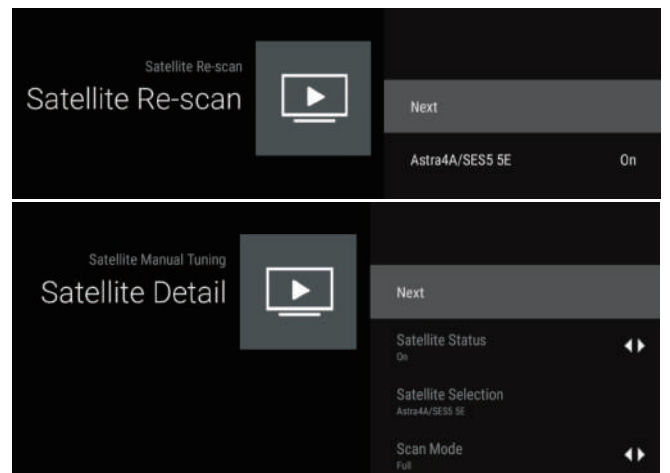

3. Pulse OK para entrar en la configuración de los parámetros del satélite, que incluyen POTENCIA LNB, Frecuencia LNB, Ajute de DiSEqC, 22K y otros parámetros. A continuación, vuelva a la reexploración del satélite y haga clic con el botón derecho para entrar en el menú de búsqueda.

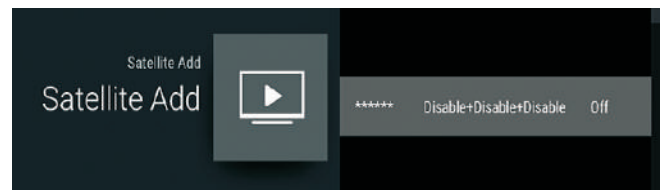

**Añadir Satélite:** Añade una señal de emisión en estrella.

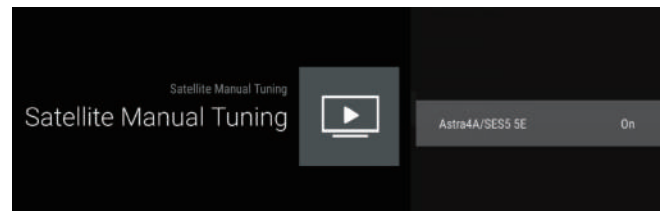

**Sintonización manual del satélite:** busca manualmente un determinado TP, que puede ser añadido por Satellite Add si es necesario.

# OPERACIÓN DEL TELEVISOR

## ATV

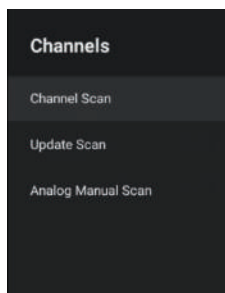

Ir a Menú->Configuración->Canal->Canales.

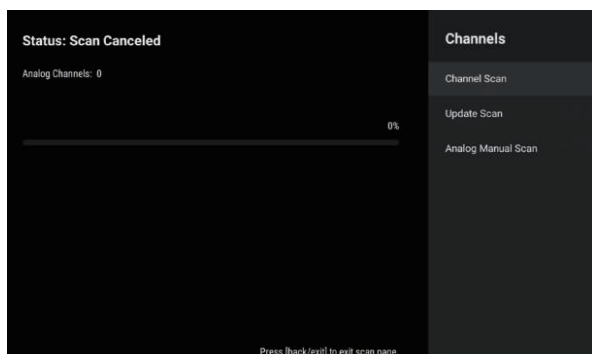

La exploración de canales entra directamente en la interfaz de la plataforma de búsqueda automática.

**Actualización de la exploración:** Vuelve a buscar automáticamente puntos de frecuencia fuera de la estación.

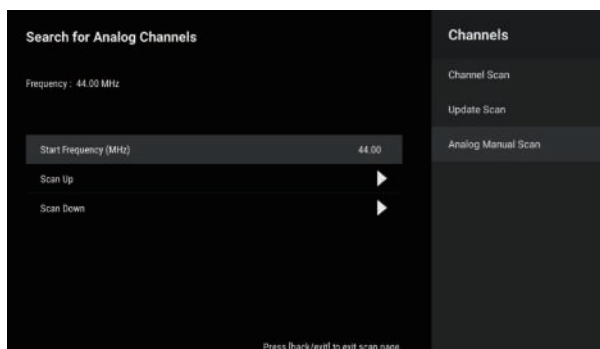

**Escaneo Manual Analógico:** Estación de búsqueda manual ATV. Una vez introducido el punto de frecuencia, puede seleccionar la estación de búsqueda hacia arriba o hacia abajo.

## CUENTAS E INICIO DE SESIÓN

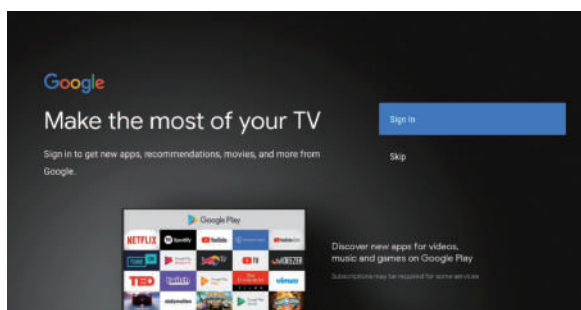

## APPS

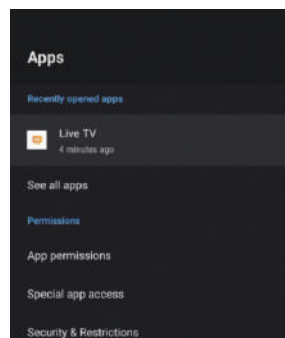

En este menú, puede establecer los permisos de la APP, y leer las listas de aplicaciones

1. Pulse el botón ▲/▼ para seleccionar lo que desea establecer.
2. Pulse el botón OK para ajustar.
3. Una vez terminado el ajuste. Pulse el botón VOLVER para volver al menú anterior.

## PREFERENCIAS DEL DISPOSITIVO ACERCA DE

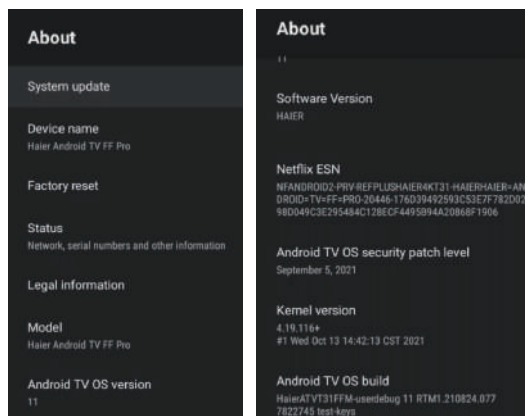

En este menú, puede leer la información y los ajustes del televisor.

1. Pulse el botón ▲/▼ para seleccionar lo que desea configurar.
2. Pulse el botón OK para ajustar.
3. Una vez finalizado el ajuste, pulse el botón VOLVER para volver al menú anterior.

## FECHA Y HORA

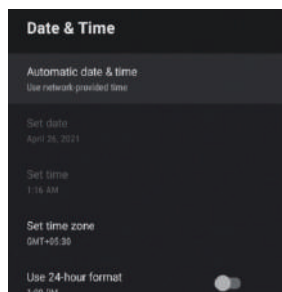

# OPERACIÓN DEL TELEVISOR

**Fecha y hora automáticas** - Pulse el botón ▲/▼ para seleccionar la opción y luego pulse el botón OK para entrar en el submenú. (Opcional: Utilizar la hora proporcionada por la red, Desactivado)

**NOTA:**

- El ajuste manual de la fecha y la hora cambiará automáticamente la opción Fecha y hora automáticas a Desactivado.

**Ajustar la fecha** - Pulse el botón ▲/▼ para seleccionar la opción y luego pulse el botón OK para entrar en el submenú.

**Ajustar la hora** - Pulse el botón ▲/▼ para seleccionar la opción y luego pulse el botón OK para entrar en el submenú.

**Ajustar la zona horaria** - Pulse el botón ▲/▼ para seleccionar la opción y luego pulse el botón OK para entrar en el submenú.

**Utilizar el formato de 24 horas** - Pulse el botón ▲/▼ para seleccionar la opción y luego pulse el botón OK para elegir Activado/Desactivado.

## HORA

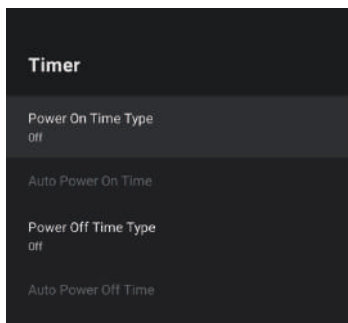

**Tipo de Tiempo de Encendido** - Pulse el botón ▲/▼ para seleccionar la opción y luego pulse el botón OK para elegir Activado/Desactivado /UNA VEZ

**Hora de Tiempo de Encendido Automático** - Pulse el botón ▲/▼ para seleccionar la opción y luego pulse el botón OK para entrar en el submenú. (Esta opción es válida cuando el Tipo de Tiempo de Encendido está seleccionado como Activado /Una Vez).

**Tipo de Tiempo de Apagado** - Pulse el botón ▲/▼ para seleccionar la opción y luego pulse el botón OK para elegir Activado/Desactivado / Una Vez.

**Tiempo de Tiempo de Apagado Automático** - Pulse el botón ▲/▼ para seleccionar la opción y luego pulse el botón OK para entrar en el submenú. (Esta opción es válida cuando el Tipo de Tiempo de Apagado está seleccionado como Activado/Una Vez).

## Idioma

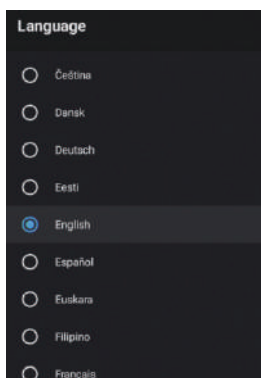

**Idioma** - Pulse el botón ▲/▼ para seleccionar la opción y luego pulse el botón OK para entrar en el idioma seleccionado.

## TECLADO

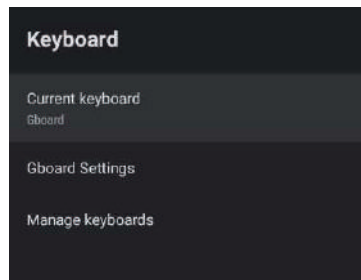

**Teclado actual** - Pulse el botón ▲/▼ para seleccionar la opción y luego pulse el botón OK para entrar en el submenú.

**Configuración del teclado** - Pulse el botón ▲/▼ para seleccionar la opción y luego pulse el botón OK para entrar en el submenú.

**Gestión del teclado** - Pulse el botón ▲/▼ para seleccionar la opción y luego pulse el botón OK para entrar en el submenú.

## ENTRADAS

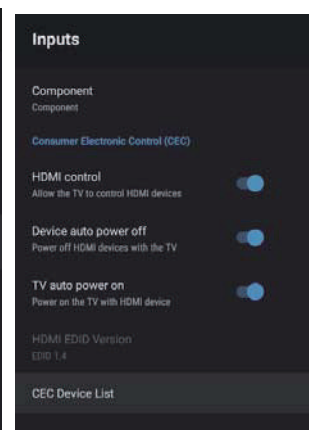
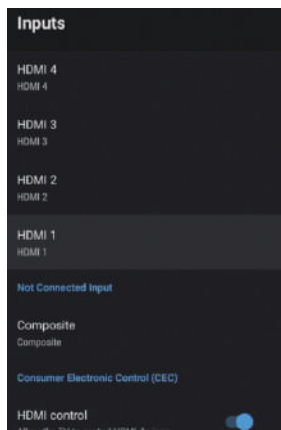

**Entradas** - Pulse el botón ▲/▼ para seleccionar la opción y luego pulse el botón OK para entrar en el submenú.

**Control HDMI** - Pulse el botón ▲/▼ para seleccionar la opción y luego pulse el botón OK para elegir Activado/Desactivado.

**Apagado Automático del Dispositivo** - Pulse el botón ▲/▼ para seleccionar la opción y luego pulse el botón OK para elegir Activado/Desactivado.

**Encendido Automático del Televisor** - Pulse el botón ▲/▼ para seleccionar la opción y luego pulse el botón OK para elegir Activado/Desactivado.

**Versión HDMIEDID** - Muestra la versión EDID.

**Lista de Dispositivos CEC** - Pulse el botón ▲/▼ para seleccionar la opción y luego pulse el botón OK para entrar en el submenú.

# OPERACIÓN DEL TELEVISOR

## POTENCIA

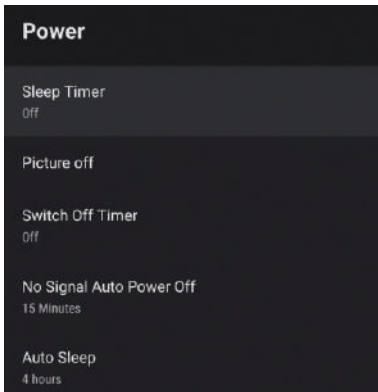

**Temporizador de Suspensión** - Pulse el botón ▲/▼ para seleccionar la opción y luego pulse el botón OK para entrar en el submenú. (Opcional: apagado, 10 minutos, 20 minutos, 30 minutos, 40 minutos, 50 minutos, 60 minutos, 90 minutos, 120 minutos).

**Desactivado de Imagen** - Pulse el botón ▲/▼ para seleccionar la opción y luego pulse el botón OK para elegir Activado/Desactivado.

**Temporizador de Apagado** - Pulse el botón ▲/▼ para seleccionar la opción y luego pulse el botón OK para entrar en el submenú. (Opcional: apagado, 30 minutos, 60 minutos, 90 minutos, 120 minutos, 150 minutos, 180 minutos, 210 minutos, 240 minutos)

**Apagado Automático sin Señal** - Pulse el botón ▲/▼ para seleccionar la opción y luego pulse el botón OK para entrar en el submenú. (Opcional: apagado, 5 minutos, 10 minutos, 15 minutos, 30 minutos, 60 minutos).

**Suspensión Automática** - Pulse el botón ▲/▼ para seleccionar la opción y luego pulse el botón OK para entrar en el submenú. (Opcional: Nunca, 4 horas, 6 horas, 8 horas).

## IMAGEN

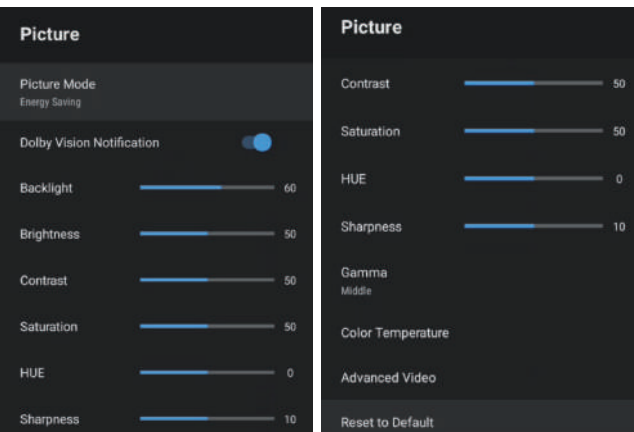

**Modo de Imagen** - Pulse el botón ▲/▼ para seleccionar el botón de opción para entrar en el submenú. (Opcional: usuario, estándar, vívido, deporte, película, juego, ahorro de energía).

**Luz de Fondo/Brillo/Contraste/Saturación/HUE/Nitidez** - Pulse el botón ▲/▼ para seleccionar la opción. Pulse ◀ para disminuir el parámetro. Pulse ▶◀ para aumentar el parámetro.

**Gama** - Pulse el botón ▲/▼ para seleccionar la opción y luego pulse el botón OK para entrar en el submenú. (Opcional: Oscuro, medio, brillante).

**Temperatura de color** - Pulse el botón ▲/▼ para seleccionar la opción y luego pulse el botón OK para entrar en el submenú.

**Vídeo Avanzado** - Pulse el botón ▲/▼ para seleccionar la opción y luego pulse el botón OK para entrar en el submenú.

**Restablecer a los Predeterminados** - Restablece todos los ajustes a los valores predeterminados de fábrica.

## SONIDO

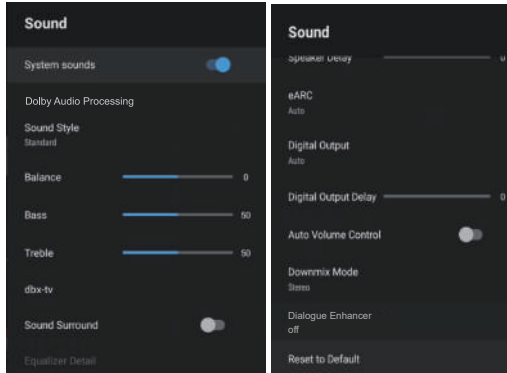

**Sonidos del sistema** - Pulse el botón ▲/▼ para seleccionar la opción y luego pulse el botón OK para elegir Activado/Desactivo.

**Estilo de Sonido** - Pulse el botón ▲/▼ para seleccionar la opción y luego pulse el botón OK para entrar en el submenú. (Opcional: Usuario, Estándar, Vívido, Deportes, Película, Música, Noticias).

**Equilibrio/Bajos/Agudos** - Pulse el botón ▲/▼ para seleccionar la opción. Pulse ◀ para disminuir el parámetro. Pulse ▶ para aumentar el parámetro.

**dbx-tv** - Pulse el botón ▲/▼ para seleccionar la opción y luego pulse el botón OK para entrar en el submenú

**Sonido Envolvente** - Pulse el botón ▲/▼ para seleccionar la opción y luego pulse el botón OK para elegir Activado/Desactivado.

**Detalle del Ecuador** - Pulse el botón ▲/▼ para seleccionar la opción y luego pulse el botón OK para entrar en el submenú.

**Retraso del Altavoz** - Pulse el botón ▲/▼ para seleccionar la opción. Pulse ◀ para disminuir el parámetro. Pulse ▶ para aumentar el parámetro.

**Salida Digital** - Pulse el botón ▲/▼ para seleccionar la opción y luego pulse el botón OK para entrar en el submenú. (Opcional: Auto, Derivación, PCM, Dolby Digital Plus, Dolby Digital).

**Retraso de la Salida Digital** - Pulse el botón ▲/▼ para seleccionar la opción. Pulse ◀ para disminuir el parámetro. Pulse ▶ para aumentar el parámetro.

**Control de Volumen Automático** - Pulse el botón ▲/▼ para seleccionar la opción y luego pulse el botón OK para elegir Activado/Desactivo.

**Modo Downmix** - Pulse el botón ▲/▼ para seleccionar la opción y luego pulse el botón OK para entrar en el submenú. (Opcional: Estéreo, Envlovente).

**Restablecer a los predeterminados** - Restablece todos los ajustes a los valores predeterminados de fábrica.

# OPERACIÓN DEL TELEVISOR

## ALMACENAMIENTO

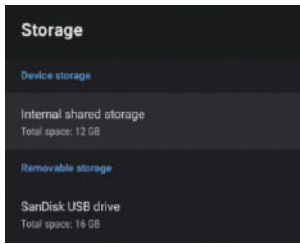

**Almacenamiento Interno Compartido** - Pulse el botón ▲/▼ para seleccionar la opción, a continuación, pulse el botón OK para acceder al submenú.

**Almacenamiento Extraíble** - Pulse el botón ▲/▼ para seleccionar la opción y luego pulse el botón OK para entrar en el submenú. (Nota: Mostrar los dispositivos externos si están disponibles)

## PANTALLA DE INICIO

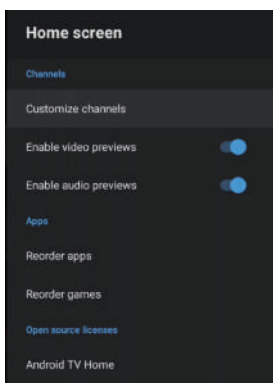

En este menú, puede configurar los canales, las aplicaciones y las licencias de código abierto.

1. Pulse el botón ▲/▼ para seleccionar lo que desea configurar.
2. Pulse el botón OK para ajustar.
3. Una vez terminado el ajuste. Pulse el botón VOLVER para volver al menú anterior.

## MODO MINORISTA

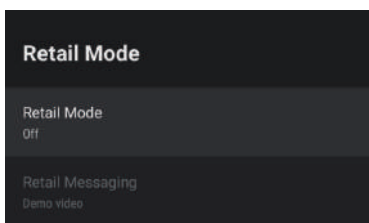

**Modo Minorista** - Pulse el botón ▲/▼ para seleccionar la opción y luego pulse el botón OK para elegir Activado/Desactivado.

**Mensajería Minorista** - Pulse el botón ▲/▼ para seleccionar la opción y luego pulse el botón OK para entrar en el submenú. (Nota: Vídeo de demostración, e-POP izquierda, e-POP abajo)

## GOOGLE

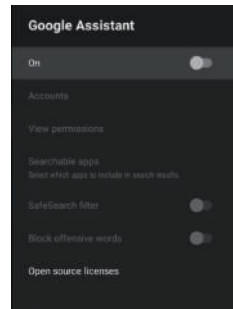

En este menú, puede leer la información y la configuración del filtro de búsqueda, las licencias de código abierto.

1. Pulse el botón ▲/▼ para seleccionar lo que quiere configurar.
2. Pulse el botón OK para ajustar.
3. Una vez finalizado el ajuste, pulse el botón VOLVER para volver al menú anterior.

## CHROMECAST INCRUSTADO

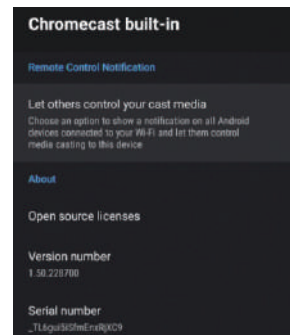

En este menú, puede leer la información y los ajustes de Chromecast.

1. Pulse el botón ▲/▼ para seleccionar lo que quiere configurar.
2. Pulse el botón OK para ajustar.
3. Una vez finalizado el ajuste, pulse el botón VOLVER para volver al menú anterior.

## PROTECTOR DE PANTALLA

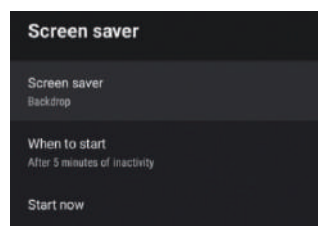

**Protector de Pantalla** - Pulse el botón ▲/▼ para seleccionar la opción y luego pulse el botón OK para entrar en el submenú. (Opcional: Apagar la pantalla. Fondo, Colores)

**Cuándo Empezar** - Pulse el botón ▲/▼ para seleccionar la opción y luego pulse el botón OK para entrar en el submenú. (Opcional: 5 minutos, 15 minutos, 30 minutos, 1 hora, 2 horas,).

**Iniciar Ahora** - Pulse el botón ▲/▼ para seleccionar la opción y luego pulse el botón OK para entrar en el protector de pantalla.



# OPERACIÓN DEL TELEVISOR

## AHORRO DE ENERGÍA

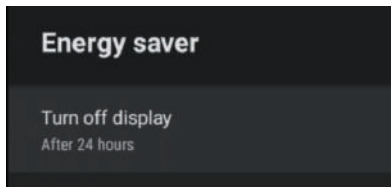

**Empezar Ahora** - Pulse el botón ▲/▼ para seleccionar la opción y luego pulse el botón OK para entrar en el submenú. (Opcional: 5 minutos, 30 minutos, 1 hora, 4 horas/8 horas,/ 12 horas,/24 horas,/Nunca).

## UBICACIÓN

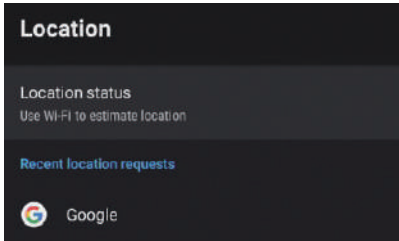

**Estado de la Localización** - Pulse el botón ▲/▼ para seleccionar la opción y luego pulse el botón OK para entrar en el submenú. (Opcional: Usar el Wi-Fi para estimar la ubicación, Desactivado)

## USO Y DIAGNÓSTICO

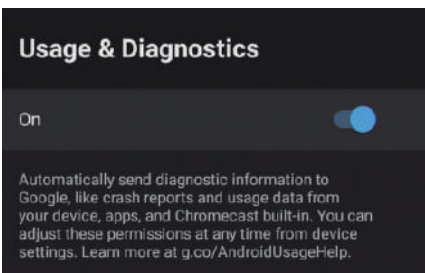

**Uso y Diagnóstico** - Pulse el botón ▲/▼ para seleccionar la opción y luego pulse el botón OK para elegir Activado/ Desactivado.

## ACCESIBILIDAD

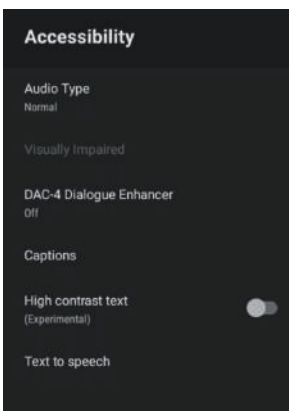

**Tipo de audio** - Pulse el botón ▲/▼ para seleccionar la opción y luego pulse el botón OK para elegir.

**Discapitados Visuales** - Pulse el botón ▲/▼ para seleccionar la opción y luego pulse el botón OK para entrar en el submenú. (Necesidad: Descripción de Audio) Activado

**Subtítulos** - Pulse el botón ▲/▼ para seleccionar la opción y luego pulse el botón OK para entrar en el submenú

**Texto de Alto Contraste** - Pulse el botón ▲/▼ para seleccionar la opción y luego pulse el botón OK para elegir Activado/Desactivado.

### Texto a voz

Pulse el botón OK para entrar en el submenú , y luego pulse el botón OK para elegir.

## REMOTO Y ACCESORIOS

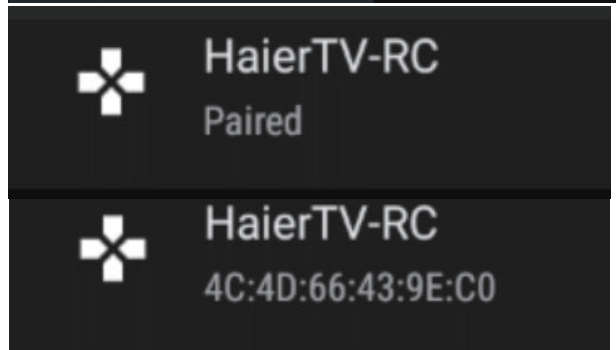
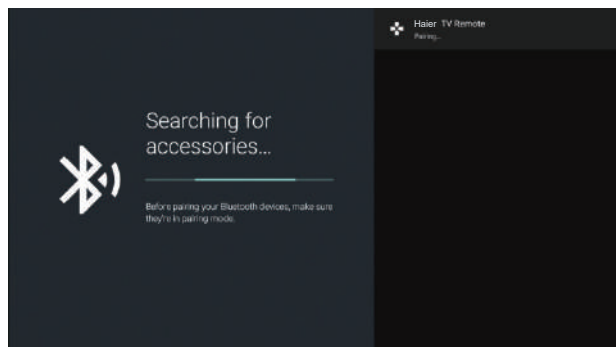

En este menú, puede emparejar dispositivos Bluetooth.

1. Pulse los botones " ←" y " 📺 " en la parte inferior del control remoto durante 5 segundos.
2. Cuando el LED empiece a parpadear, suéltalo. El control remoto enviará la señal de emparejamiento al televisor y mostrará la información del control remoto en la parte derecha de la pantalla.
3. Pulse el botón OK para mostrar el emparejamiento. Si se muestra el emparejamiento, la conexión es exitosa.
4. Si aparece "No se pudo emparejar", la conexión falla. Espere 30 segundos y luego pulse los botones " ←" y " 📺 " en la parte inferior del control remoto durante 5 segundos para repetir los pasos anteriores.
5. Pulse el botón ← para volver al menú.

# OPERACIÓN DEL TELEVISOR

## AÑADIR Y UTILIZAR EL REPRODUCTOR MULTIMEDIA

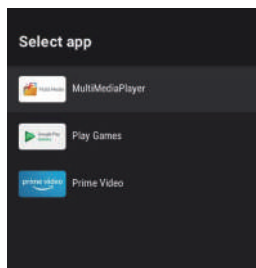
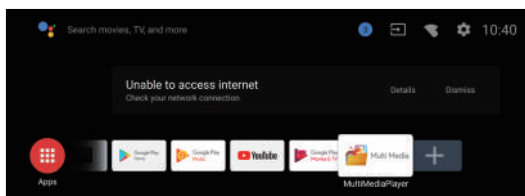

1. En la interfaz INICIO, seleccione el icono + en la columna de APP para añadir la aplicación y haga clic en OK. Pulse hacia arriba y hacia abajo para seleccionar la aplicación de Reproductor Multimedia y haga clic en OK para añadirla a la interfaz INICIO.

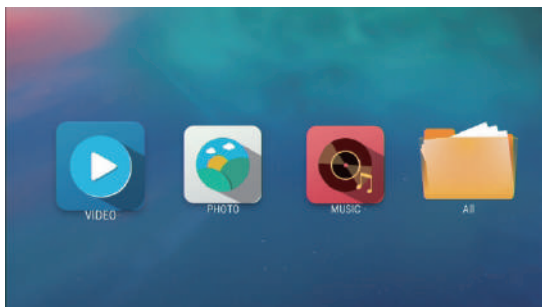

2. Seleccione este OK para entrar en el Reproductor Multimedia y para mostrar Video, Foto, Audio. Una vez insertada la unidad flash USB, puede ver los archivos correspondientes en la memoria USB.

### NOTA

El menú/función puede cambiar en función de la selección del televisor.

# CONTROL DE VOZ MANOS LIBRES

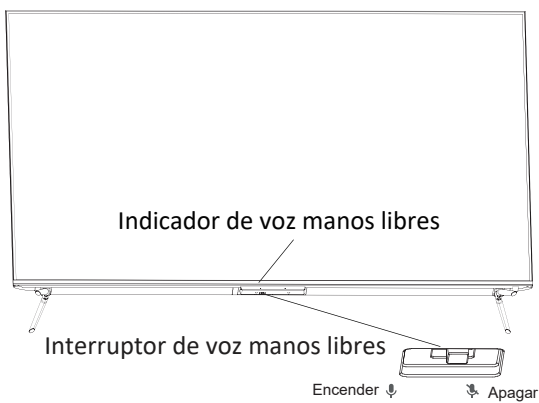

Cambie a la izquierda para abrir el control de voz manos libres y a la derecha para cerrar.

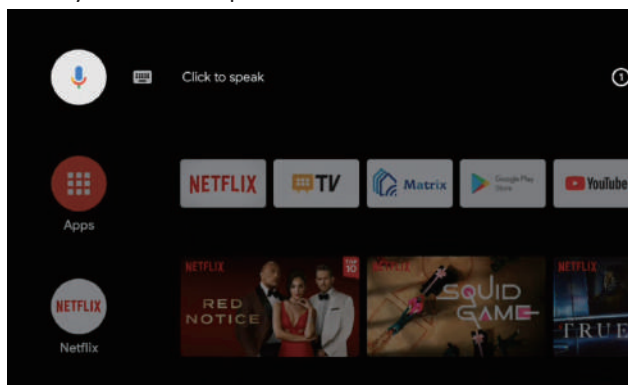

1. Mueva el interruptor hacia el centro de la pantalla. (Abierto por defecto)

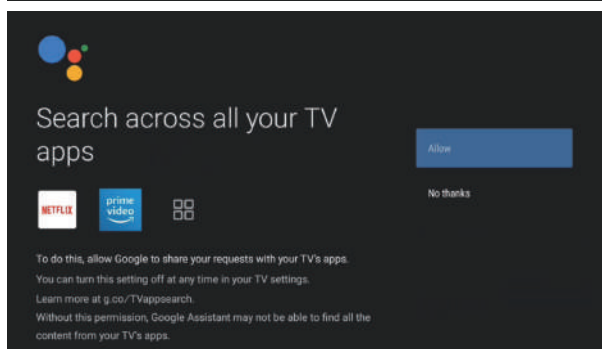
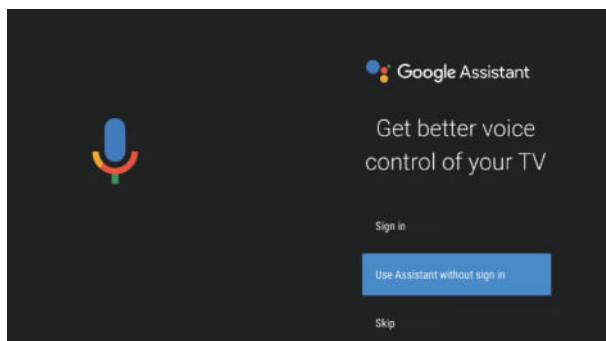

2. Opere el control remoto y haga clic en el icono del micrófono. Seleccione Settings (Configuración) > Google assistant (Asistente de Google) y seleccione Sign in (Iniciar sesión) o Use assistant without sign in (Usar asistente sin iniciar sesión) → Allow (Permitir).

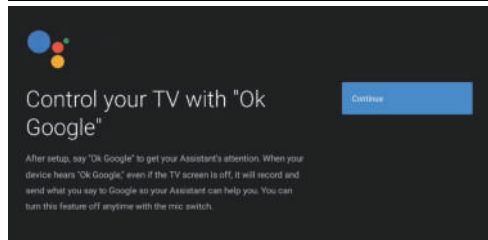
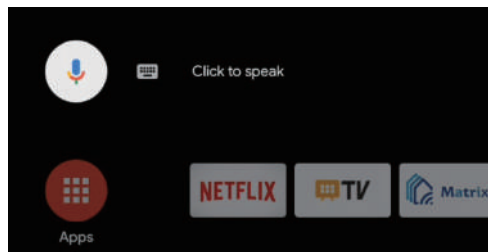

3. Continúe haciendo clic en el ícono del micrófono para realizar la interacción de voz a través de la palabra de activación "Ok Google".

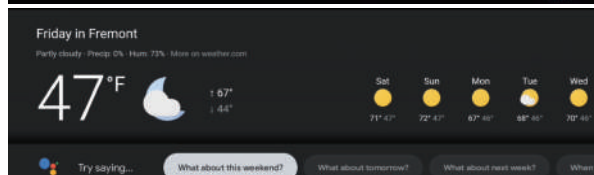
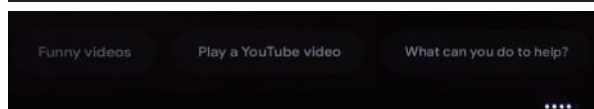
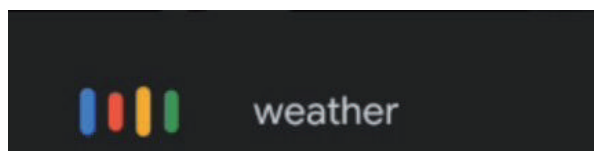
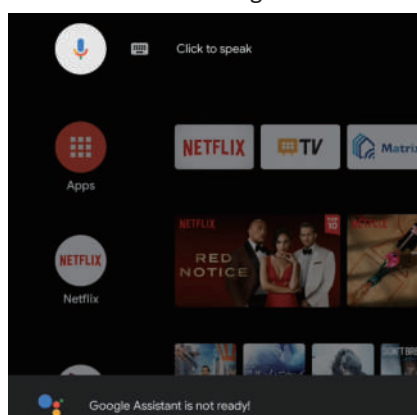

4. Haga clic en el ícono del micrófono de nuevo. Cuando aparece el mensaje "Google assistant is not ready!" (¡El asistente de Google no está listo!), el sistema inicia el módulo de voz. Después de que desaparezca el mensaje, se puede utilizar. Por ejemplo, cuando decimos "Ok Google, weather" (Ok Google, clima), el indicador de voz manos libres se iluminará e informará sobre las condiciones climáticas.

## NOTA

• Esta función requiere soporte de red. Cuando la red falla o está restringida, intente configurar manualmente la fecha y la hora de la red actual.

5. Configuración regional de Far Field Assistant admitida en-US/es-US, fr-FR, es-ES, ja-JP, ko-KR, de-DE, it-IT, en-GB, en-AU, en-IN/hi-IN, en-CA/fr-CA, es-MX, pt-BR, id-ID, sv-SE, vi-VN

## SOLUCIÓN DE PROBLEMAS

Por favor, realice estas simples verificaciones antes de llamar al servicio técnico. Estas sugerencias pueden ahorrarle tiempo y dinero ya que los cargos por la instalación del receptor y los ajustes de los controles del cliente no están cubiertos por la garantía.

| Síntomas   | Ítems a verificar y acciones a seguir   |
|--|---|
| "Fantasma" o imagen doble  | <ul style="list-style-type: none"> <li>Esto se puede originar por la obstrucción a la antena debido a edificios altos o montañas. El uso de una antena altamente direccional puede mejorar la imagen.</li> </ul>  |
| Sin alimentación   | <ul style="list-style-type: none"> <li>Verificar si el cable de alimentación de CA del TV está enchufado en el toma.</li> <li>Desenchufar el TV, esperar 60 segundos. Luego volver a insertar el enchufe dentro del toma y encender el TV nuevamente.</li> </ul>  |
| Sin imagen   | <ul style="list-style-type: none"> <li>Verificar las conexiones de la antena en la parte posterior del TV para ver si está conectada de manera apropiada al TV.</li> <li>Posible problema en la estación de transmisión. Probar otro canal.</li> <li>Ajustar los ajustes de contraste y brillo.</li> <li>Verificar el control de subtítulos (CC). Algunos modos de TEXTO podrían bloquear la pantalla.</li> </ul> |
| Buena imagen pero sin sonido                                       | <ul style="list-style-type: none"> <li>Aumentar el nivel del volumen presionando el botón <b>VOL+</b> en el control remoto o en el panel de control lateral del TV.</li> <li>Pulsar el botón <b>SILENCIO</b> en el control remoto para asegurarse de que el silencio está desactivado.</li> </ul>   |
| Buen sonido pero color de mala calidad                             | <ul style="list-style-type: none"> <li>Ajustar los ajustes de contraste, color y brillo.</li> </ul>   |
| Mala imagen  | <ul style="list-style-type: none"> <li>La calidad mala de la imagen puede ocurrir cuando una cámara S-VHS está activada o la videocámara está conectada a su TV y a otros periféricos al mismo tiempo. Apagar uno de los periféricos.</li> </ul>  |
| Imagen nevosa y ruido  | <ul style="list-style-type: none"> <li>Verificar la conexión de la antena.</li> </ul>   |
| Línea de puntos horizontal   | <ul style="list-style-type: none"> <li>Esto puede ser originado por interferencia eléctrica (por ej., secador de cabello, luces de neón cercanas, etc.). Apagar el equipo.</li> </ul>   |
| El televisor no responde al control remoto                         | <ul style="list-style-type: none"> <li>Comprobar si las baterías están funcionando. Reemplazarlas si fuera necesario.</li> <li>Limpiar el lente del sensor del control remoto en el TV.</li> <li>Puede utilizar los botones en el lateral de su TV.</li> </ul>  |
| Los píxeles (puntos) que están siempre oscuros o siempre luminosos | <ul style="list-style-type: none"> <li>Su TV está fabricado con precisión mediante el uso de una tecnología de un nivel extremadamente alto. No obstante, algunas veces los píxeles pueden no ser visualizados correctamente. Estos tipos de incidentes son inherentes a este tipo de producto y no constituyen un producto defectuoso.</li> </ul>  |

### NOTA

• Este producto utiliza un panel que consta de subpíxeles que requieren una tecnología sofisticada para su producción. Sin embargo, puede haber algunos píxeles brillantes u oscuros en la pantalla. Estos píxeles no afectarán al rendimiento del producto.



Dolby, Dolby Vision, Dolby Atmos y el símbolo doble D son marcas de Dolby Laboratories Licensing Corporation. Fabricado bajo licencia de Dolby Laboratories. Trabajos confidenciales no publicados. Copyright © 2012-2021 Dolby Laboratories. Todos los derechos reservados.

## ESPECIFICACIONES DEL PRODUCTO

### Televisor Android LED UHD de 50"

|  |   |
|--|---|
| <b>Calidad de imagen de televisión:</b>  | UHD<br>Digital integrado.<br>Tamaño de pantalla: 127 cm<br>Resolución 3840 × 2160 píxeles 60 Hz.  |
| <b>Sistema de TV:</b>                    | PAL-B/G, SECAM-B/G  |
| <b>Decodificador de sintonizador DTV</b> | DVB-T, DVB-C, DVB-T2, DVB-S2<br>Modulación QAM 16/32/64/128/256<br>MPEG2, MPEG4, H.265  |
| <b>Conectividad:</b>                     | 1 puerto óptico<br>2 puertos USB<br>1 RJ45<br>4 tomas HDMI<br>1 toma VIDEO<br>1 toma I<br>1 toma D<br>2 toma RF<br>1 puerto de AUDÍFONOS<br>1 ranura CI<br>Sistemas compatibles: PAL+SECAM<br>Número de canal de almacenamiento: 1000 (DTV), 100 (ATV)<br>TV(RF): Desequilibrio de 75 Ω<br>Entrada de video AV: 75 Ω, 1 V-P, RCA<br>Entrada de audio AV: 20 KΩ, 500 mV RMS<br>Entrada de video HDMI: 480i, 480p, 720p, 1080i, 1080p, 2160p<br>WiFi: Estándar: IEEE 802.11a/b/g/n/ac, Frecuencia: 2,4 GHz / 5 GHz<br>Bluetooth: V5.1 |
| <b>Calidad de sonido:</b>                | Sistema de sonido estéreo.<br>2 × 13 vatios Potencia de salida RMS.   |
| <b>Consumo de alimentación en espera</b> | ≤ 0,5 W   |
| <b>Funciones digitales:</b>              | Digitalmente interactivo.<br>Texto digital.<br>Subtítulos de transmisión de video digital (DVB) disponibles.<br>Configuración automática.<br>Exploración automática de nuevos canales.<br>Guía de programación actual y siguiente.<br>Guía electrónica de programas (EPG) de 7 días.<br>Recarga compatible con TV.<br>Ranura CI.<br>Compatible con descripción de audio.  |
| <b>Funciones adicionales:</b>            | Sintonizador UHF/VHF; Tiempo de dormir; Guía parental, Imagen y texto<br>Requiere 2 baterías AAA para el control remoto.<br>Tamaño de montaje VESA: 200 × 200 mm<br>Tamaño del paquete (An. × Al. × Pr.): 1192 × 755 × 135 mm<br>Tamaño del conjunto (An. × Al. × Pr.) con base: 1112 × 706 × 295mm<br>Tamaño del conjunto (An. × Al. × Pr.) sin base: 1112 × 651 × 70 mm<br>Peso del paquete: 13,4 kg<br>Peso de conjunto con base: 9,8 kg<br>Peso de conjunto sin base: 9,5kg   |

\* Las especificaciones de las piezas de este TV proporcionadas aquí son solo de referencia. Pueden ocurrir diferencias a medida que se actualiza la tecnología del producto. El diseño y las especificaciones están sujetos a cambios sin previo aviso.

## ESPECIFICACIONES DEL PRODUCTO

### Televisor Android LED UHD de 58"

|  |   |
|--|---|
| <b>Calidad de imagen de televisión:</b>  | UHD<br>Digital integrado.<br>Tamaño de pantalla: 145 cm<br>Resolución 3840 × 2160 píxeles 60 Hz.  |
| <b>Sistema de TV:</b>                    | PAL-B/G, SECAM-B/G  |
| <b>Decodificador de sintonizador DTV</b> | DVB-T, DVB-C, DVB-T2, DVB-S2<br>Modulación QAM 16/32/64/128/256<br>MPEG2, MPEG4, H.265  |
| <b>Conectividad:</b>                     | 1 puerto óptico<br>2 puertos USB<br>1 RJ45<br>4 tomas HDMI<br>1 toma VIDEO<br>1 toma I<br>1 toma D<br>2 toma RF<br>1 puerto de AUDÍFONOS<br>1 ranura CI<br>Sistemas compatibles: PAL+SECAM<br>Número de canal de almacenamiento: 1000 (DTV), 100 (ATV)<br>TV(RF): Desequilibrio de 75 Ω<br>Entrada de video AV: 75 Ω, 1 V-P, RCA<br>Entrada de audio AV: 20 KΩ, 500 mV RMS<br>Entrada de video HDMI: 480i, 480p, 720p, 1080i, 1080p, 2160p<br>WiFi: Estándar: IEEE 802.11a/b/g/n/ac, Frecuencia: 2,4 GHz / 5 GHz<br>Bluetooth: V5.1 |
| <b>Calidad de sonido:</b>                | Sistema de sonido estéreo.<br>2 × 13 vatios Potencia de salida RMS.   |
| <b>Consumo de alimentación en espera</b> | ≤ 0,5 W   |
| <b>Funciones digitales:</b>              | Digitalmente interactivo.<br>Texto digital.<br>Subtítulos de transmisión de video digital (DVB) disponibles.<br>Configuración automática.<br>Exploración automática de nuevos canales.<br>Guía de programación actual y siguiente.<br>Guía electrónica de programas (EPG) de 7 días.<br>Recarga compatible con TV.<br>Ranura CI.<br>Compatible con descripción de audio.  |
| <b>Funciones adicionales:</b>            | Sintonizador UHF/VHF; Tiempo de dormir; Guía parental, Imagen y texto<br>Requiere 2 baterías AAA para el control remoto.<br>Tamaño de montaje VESA: 400 × 200 mm<br>Tamaño del paquete (An. × Al. × Pr.): 1421 × 855 × 145 mm<br>Tamaño del conjunto (An. × Al. × Pr.) con base: 1288 × 812 × 295 mm<br>Tamaño del conjunto (An. × Al. × Pr.) sin base: 1288 × 746 × 70 mm<br>Peso del paquete: 18,25 kg<br>Peso de conjunto con base: 13,65 kg<br>Peso de conjunto sin base: 13,35 kg  |

\* Las especificaciones de las piezas de este TV proporcionadas aquí son solo de referencia. Pueden ocurrir diferencias a medida que se actualiza la tecnología del producto. El diseño y las especificaciones están sujetos a cambios sin previo aviso.

## ESPECIFICACIONES DEL PRODUCTO

### Televisor Android LED UHD de 65"

|  |   |
|--|---|
| <b>Calidad de imagen de televisión:</b>  | UHD<br>Digital integrado.<br>Tamaño de pantalla: 165 cm<br>Resolución 3840 × 2160 píxeles 60 Hz.  |
| <b>Sistema de TV:</b>                    | PAL-B/G, SECAM-B/G  |
| <b>Decodificador de sintonizador DTV</b> | DVB-T, DVB-C, DVB-T2, DVB-S2<br>Modulación QAM 16/32/64/128/256<br>MPEG2, MPEG4, H.265  |
| <b>Conectividad:</b>                     | 1 puerto óptico<br>2 puertos USB<br>1 RJ45<br>4 tomas HDMI<br>1 toma VIDEO<br>1 toma I<br>1 toma D<br>2 toma RF<br>1 puerto de AUDÍFONOS<br>1 ranura CI<br>Sistemas compatibles: PAL+SECAM<br>Número de canal de almacenamiento: 1000 (DTV), 100 (ATV)<br>TV(RF): Desequilibrio de 75 Ω<br>Entrada de video AV: 75 Ω, 1 V-P, RCA<br>Entrada de audio AV: 20 KΩ, 500 mV RMS<br>Entrada de video HDMI: 480i, 480p, 720p, 1080i, 1080p, 2160p<br>WiFi: Estándar: IEEE 802.11a/b/g/n/ac, Frecuencia: 2,4 GHz / 5 GHz<br>Bluetooth: V5.1 |
| <b>Calidad de sonido:</b>                | Sistema de sonido estéreo.<br>2 × 13 vatios Potencia de salida RMS.   |
| <b>Consumo de alimentación en espera</b> | ≤ 0,5 W   |
| <b>Funciones digitales:</b>              | Digitalmente interactivo.<br>Texto digital.<br>Subtítulos de transmisión de video digital (DVB) disponibles.<br>Configuración automática.<br>Exploración automática de nuevos canales.<br>Guía de programación actual y siguiente.<br>Guía electrónica de programas (EPG) de 7 días.<br>Recarga compatible con TV.<br>Ranura CI.<br>Compatible con descripción de audio.  |
| <b>Funciones adicionales:</b>            | Sintonizador UHF/VHF; Tiempo de dormir; Guía parental, Imagen y texto<br>Requiere 2 baterías AAA para el control remoto.<br>Tamaño de montaje VESA: 400 × 200 mm<br>Tamaño del paquete (An. × Al. × Pr.): 1600 x 955 x 165 mm<br>Tamaño del conjunto (An. × Al. × Pr.) con base: 1445 × 895 × 295 mm<br>Tamaño del conjunto (An. × Al. × Pr.) sin base: 1445 × 829 × 70 mm<br>Peso del paquete: 22,0kg<br>Peso de conjunto con base: 16,3 kg<br>Peso de conjunto sin base: 16,0 kg  |

\* Las especificaciones de las piezas de este TV proporcionadas aquí son solo de referencia. Pueden ocurrir diferencias a medida que se actualiza la tecnología del producto. El diseño y las especificaciones están sujetos a cambios sin previo aviso.

**Haier**